

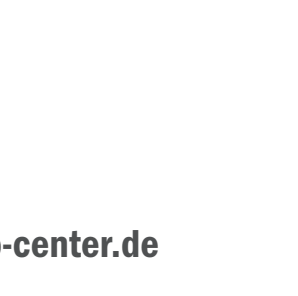

DE 02/2026

# Geräteprogramm

Für Schlepper, Hof-, Rad-, Teleskoplader und Stapler



    [agro-center.de](https://www.agro-center.de)

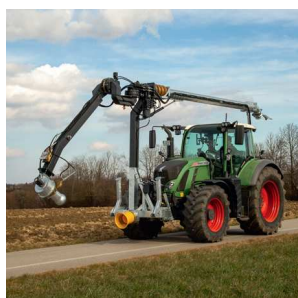



# Qualität, die überzeugt Produkte, die begeistern.

## Modernste Produktion für höchste Qualitätsstandards

In Fertigung und Montage wird die Fliegl Vision Wirklichkeit, werden Ideen zu praxistauglicher Technik und Innovationen zu serienreifen Produkten. Deshalb überlassen wir nichts dem Zufall und geben Qualitätsstandards nicht aus der Hand.

Wir fertigen unsere Produkte dank neuester Laser- und Robotertechnologie mit höchster Flexibilität und Präzision. Dies verkürzt Produktionszeiten erheblich und steigert die Wirtschaftlichkeit.

## Die Agro-Center Lackierstraße

Neben einer Turbinen-Strahlanlage besteht auch die Möglichkeit zur nasschemischen Vorbehandlung. Dick- und dünnwandige Teile können optimal auf den nachfolgenden Beschichtungsprozess mit Strahlgüte SA 2,5 oder einer Hochdruck-Entfettung vorbereitet werden. Nachfolgend kommen hochwertige Pulverlacke auf Polyesterbasis oder 2-Komponenten-Nasslackssysteme auf Polyurethanbasis im Zweischichtverfahren (Grund- und Decklack) zum Einsatz. Alle Fliegl Fahrzeuge und Maschinen sind mit UV-beständigen und wetterfesten Oberflächen in bester Nutzfahrzeugqualität ausgestattet. Unter der Pulverlackierung sorgt eine Epoxy-Kaltverzinkung für höchstmöglichen Korrosionsschutz. Die lange Lebensdauer von Fliegl Erzeugnissen wird so garantiert.



Auch bei der Fliegl Nachhaltigkeit setzen wir mit unserer Oberflächentechnologie Maßstäbe. Die energieaufwändigen Vorbehandlungs-, Lackier- und Trocknungsprozesse decken wir über eigene Erzeugungsprozesse aus Solarmodulen und Hackschnitzeln sowie über Fernwärme ab. Die Umwelt kommt bei Fliegl auch nicht zu kurz.

## Feuerverzinken – für den besten Korrosionsschutz

In der Landwirtschaft sind feuerverzinkte Komponenten von entscheidender Bedeutung, da sie den harten Bedingungen und dem oft rauen Klima standhalten müssen. Feuerverzinkte Maschinenteile können jahrzehntelang halten, ohne Anzeichen von Korrosion oder Verschleiß zu zeigen. Daher ist das Feuerverzinken bei Fliegl Produkten eine sehr geschätzte Technologie, die dazu beiträgt, die Langlebigkeit und Effizienz landwirtschaftlicher Geräte zu gewährleisten.



## Wir sind ideenreich

Fliegl zeichnet sich seit jeher durch zahlreiche agrartechnische Innovationen aus – unser Hunger nach neuen Produkten bleibt unerschöpflich.

Wir halten stets Ausschau nach neuen Lösungen, hören dabei unseren treuen Kunden aufmerksam zu und lassen uns von ihnen inspirieren.



# KATEGORIE ÜBERSICHT

01



**ARBEITSBÜHNEN**

SEITE 07-16

02



**KEHRMASCHINEN**

SEITE 17-30

03



**RÄUMGERÄTE**

SEITE 31-42

04



**BALLENGERÄTE**

SEITE 43-56

05



**FÜTTERUNGS- UND  
SILAGETECHNIK**

SEITE 57-78

06



**BODEN-  
BEARBEITUNG**

SEITE 79-86

07



**SCHAUFELN**

SEITE 87-102

SEITE 103-112

## STAPLERGABELN- UND DREHGERÄTE



08

SEITE 113-120

## MISCHEN UND BOHREN



09

SEITE 121-148

## LANDSCHAFTS- PFLEGE UND FORST



10

SEITE 149-158

## GÜLLETECHNIK



11

SEITE 159-184

## ADAPTER, GEWICHTE UND ZUBEHÖR



12

SEITE 185-196

## BAGGER- ANBAUGERÄTE



13

SEITE 197-199

## HOFLADER



14

# Hinweise und Symbole



## Anbaugerät passend für



Schlepper



Hoflader



Radlader



Teleskoplader



Stapler



Bagger



Dreipunkt



## Transportkosten (zzgl. MwSt.)

						
Deutschland	69,00 €	105,00 €	169,00 €	295,00 €	500,00 €	auf Anfrage
Österreich	80,00 €	135,00 €	195,00 €	345,00 €	550,00 €	auf Anfrage



## Verarbeitung im Detail



### Geschraubte Aufnahme

Die geschraubte Aufnahme bietet eine besonders hohe Flexibilität. Sie ermöglicht ein problemloses Anbauen an verschiedenste Trägerfahrzeuge.



Beispiel: Arbeitsbühne mit schraubbarer Aufnahme für Claas Scorpion



Beispiel: Astsäge mit schraubbarer Aufnahme für Manitou



### Konische Bauweise

Schaufeln von Fliegl werden überwiegend in konischer Bauweise produziert. Dabei sind die Seitenteile schräg angewinkelt und der Schaufelkörper wird dadurch nach unten hin breiter. Das hat den Vorteil, dass Schüttgut besser abfließen kann und Materialrückstände auf ein Minimum reduziert werden.



### Hochverschleißfeste Schürfleiste

Anbaugeräte mit diesem Symbol sind mit einer Schürfleiste aus hochverschleißfestem Stahl HB 500 ausgestattet. Sie garantiert einen minimalen Verschleiß in allen Anwendungsbereichen. Die Stärke der Schürfleiste finden Sie beim jeweiligen Anbaugerät.



### Verstärkungen am Schaufelkörper

Um den Schaufelkörper noch robuster und langlebiger zu gestalten, besitzen unsere Schaufeln Verstärkungen. Diese festigen die Grundstruktur der Schaufel und schützen sie bei extremen Einsätzen zusätzlich vor Abrieb.



### Feuerverzinkung – ein Schutz für die Ewigkeit

Durch die Feuerverzinkung kann der raschen Korrosion entgegengewirkt und die Lebensdauer des Materials verlängert werden! Beim Feuerverzinken entsteht eine besonders starke Verbindung zwischen dem Zink und dem Stahl. So wird das Bauteil mit allen Hohlräumen und Winkeln perfekt mit einer langlebigen und extrem resistenten Schutzschicht bedeckt.

- » Langzeit-Korrosionsschutz
- » Hohe Wirtschaftlichkeit
- » Hohe mechanische Belastbarkeit
- » Perfekter Rundumschutz, auch in Hohlräumen und an Kanten
- » Wartungsarm



### Pulverbeschichtung – für mechanische Beständigkeit und Korrosionsschutz

Beim Pulverbeschichtungsverfahren wird der auf dem Gerät angebrachte Pulverlack bei hohen Temperaturen eingebrannt und erzeugt eine dauerhafte, kratzfeste und widerstandsfähige Oberfläche. Die Beschichtung hat entscheidende Vorteile, wie eine hohe Langlebigkeit, Chemikalien- und Witterungsbeständigkeit und eignet sich ideal für den Einsatz in rauen Umgebungen.



### 12 V Power Supply

Zur Inbetriebnahme des Arbeitsgerätes wird ein 12 V Dauerstromanschluss benötigt.



## 01

Arbeitsbühne »Maxi« .....	9
Arbeitsbühne »Hoch«, seitlicher Einstieg .....	10
Arbeitsbühne »Hoch«, schwenkbar .....	11
Arbeitsbühne »Niedrig« .....	12
Arbeitsbühne »Breit« .....	13
Arbeitsbühne »Schraubbar« .....	14
Arbeitsbühne »Klappbar« .....	15
Arbeitsbühne »Small« .....	16
Arbeitsbühne »Easy« .....	16
Arbeitsbühne »Light« .....	16

## FLIEGL ARBEITSBÜHNEN

Unsere feuerverzinkten Arbeitsbühnen bieten vielfältige Einsatzmöglichkeiten:  
Montagen, Reparaturen, Reinigungsarbeiten, Anstricharbeiten an Wänden und Decken usw..

### EG-vorzertifiziert

Laut Maschinenrichtlinie 2006/42/EG müssen alle Arbeitsbühnen, die zum Heben von Personen auf Hubhöhen über 3 m dienen, einer EG-Baumusterprüfung unterzogen werden.

Fliegl Arbeitsbühnen sind nach diesen Kriterien konstruiert. Die EG-Baumusterprüfung muss in Verbindung mit dem jeweiligen Trägerfahrzeug erfolgen. Dabei werden verschiedene Punkte überprüft, wie z. B. Standsicherheit, Parallelführung und zusätzliche Sicherheitseinrichtungen.

### Folgende Punkte müssen beim Trägerfahrzeug eingehalten werden:

- » Standsicherheit
- » Selbsttätige Parallelführung
- » Sperrung der Kippfunktion
- » Drosselung der Hub- und Senkgeschwindigkeit
- » Rohrbruchsicherungen an den Hubzylindern
- » Hubhöhe max. 10 m
- » Notabsenkung bei Hubhöhen über 7,5 m
- » Sprechfunk bei Hubhöhen über 7,5 m oder schlechter Sicht

Die Lieferung erfolgt anbaufertig für Schlepper, Hof-, Rad- oder Teleskoplader und Stapler.



## ARBEITSBÜHNEN IM VERGLEICH

Typ	Niedrig	Hoch seitlicher Einstieg	Hoch schwenkbar	Maxi	Breit	Schraubbar	Klappbar
Verzinkt	✓	✓	✓	✓	✓	✓	✓
Aufnahme	Euronorm, Hof-, Rad- oder Teleskoplader	Euronorm, Hof-, Rad- oder Teleskoplader	Euronorm, Hof-, Rad- oder Teleskoplader	Euronorm, Hof-, Rad- oder Teleskoplader	Euronorm, Hof-, Rad- oder Teleskoplader	Stapler	Stapler
Erhöhung (m)	-	1	1	1,40	-	-	-
Tragkraft ca. (kg)	250	250	250	250	250	120	120
Gewicht ca. (kg)	170	220	380	240	240	120	85
Einstieg	seitlich	seitlich	seitlich	seitlich	seitlich	seitlich	seitlich
EG-vorzertifiziert	✓	✓	✓	✓	✓	-	-
Rutschfester Boden	✓	✓	✓	✓	✓	✓	✓
Werkzeugablage	✓	✓	✓	✓	✓	-	-

## Arbeitsbühne »Maxi«

Der Profi unter den Arbeitsbühnen mit einem zusätzlichen Höhengewinn von 1,40 m ermöglicht sicheres und bequemes Arbeiten an besonders hoch gelegenen Stellen.

01



Extra hohe Arbeitsbühne für besonders hoch gelegene Stellen

### Technische Details

- » Serienmäßig mit Euronormaufnahme
- » Optional mit individueller geschraubter Hof-, Rad- oder Teleskopkladeraufnahme
- » Tragkraft: ca. 250 kg
- » Korb (L x B x H): 1570 x 920 x 1100 mm

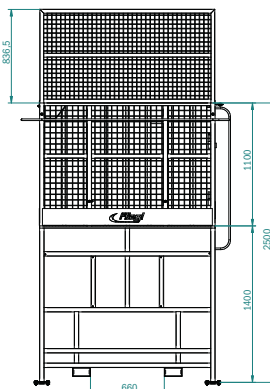

### Features



- » EG-vorzertifiziert
- » Höhengewinn: 1,40 m
- » Rutschfestes Gitter am Boden
- » Arbeitshöhe mit Frontlader: max. 7000 mm
- » Serienmäßig mit Werkzeugablage
- » Seitlicher Einstieg
- » Zubehör siehe Seite 13

### Anbau an Euronorm

Artikelnummer	Bezeichnung	Erhöhung	Arbeitshöhe	Gewicht ca.	Einheit	€ netto	*€ brutto
ABHFLI000020V	Arbeitsbühne »Maxi«	1400 mm	2500 mm	240 kg	Stück 	2.930,00	3.486,70

### Anbau an Hof-, Rad- oder Teleskopklader

Artikelnummer	Bezeichnung	Erhöhung	Arbeitshöhe	Gewicht ca.	Einheit	€ netto	*€ brutto
ABHHRTO00020V	Arbeitsbühne »Maxi«	1400 mm	2500 mm	260 kg	Stück 	3.500,00	4.165,00

### Anbau an Stapler

Artikelnummer	Bezeichnung	Erhöhung	Arbeitshöhe	Gewicht ca.	Einheit	€ netto	*€ brutto
ABHFLI000021V	Arbeitsbühne »Maxi«	1400 mm	2500 mm	220 kg	Stück 	2.880,00	3.427,20

\* Alle Preise netto sind in € zzgl. gesetzlicher MwSt., alle Preise brutto sind in € inkl. 19 % MwSt. und gelten ab Werk Kastl. Maß- und Gewichtsangaben unverbindlich. Schreibfehler, Irrtümer, technische Änderungen sowie Preisänderungen vorbehalten. Nachdruck, auch auszugsweise, nicht gestattet. Aktuelles finden Sie unter [agro-center.de](http://agro-center.de)



## Arbeitsbühne »Hoch«, seitlicher Einstieg

Die klassische Arbeitsbühne mit einem zusätzlichen Höhengewinn von 1 m.

01



Geschraubte Aufnahme (optional)



Seitlicher Einstieg



Anbau am Stapler mit Kettensicherung

### Technische Details

- » Serienmäßig mit Euronormaufnahme
- » Optional mit individueller geschraubter Hof-, Rad- oder Teleskopladeraufnahme
- » Tragkraft: ca. 250 kg
- » Korb (L x B x H): 1570 x 920 x 1100 mm

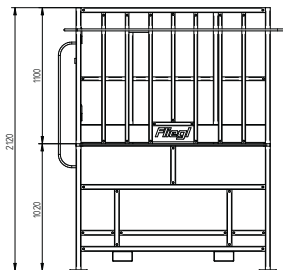

### Features



- » EG-vorzertifiziert
- » Höhengewinn: 1 m
- » Rutschfestes Gitter am Boden
- » Arbeitshöhe mit Frontlader: max. 6500 mm
- » Serienmäßig mit Werkzeugablage
- » Seitlicher Einstieg
- » Zubehör siehe Seite 13

### Anbau an Euronorm

Artikelnummer	Bezeichnung	Erhöhung	Arbeitshöhe	Gewicht ca.	Einheit	€ netto	*€ brutto
ABHFLI000005V	Arbeitsbühne »Hoch«, seitlicher Einstieg	1000 mm	2120 mm	220 kg	Stück 	2.340,00	2.784,60

### Anbau an Hof-, Rad- oder Teleskoplader

Artikelnummer	Bezeichnung	Erhöhung	Arbeitshöhe	Gewicht ca.	Einheit	€ netto	*€ brutto
ABHHRT000005V	Arbeitsbühne »Hoch«, seitlicher Einstieg	1000 mm	2120 mm	240 kg	Stück 	2.910,00	3.462,90

### Anbau an Stapler

Artikelnummer	Bezeichnung	Erhöhung	Arbeitshöhe	Gewicht ca.	Einheit	€ netto	*€ brutto
ABHFLI000008V	Arbeitsbühne »Hoch«, seitlicher Einstieg	1000 mm	2120 mm	215 kg	Stück 	2.290,00	2.725,10



◀ Video ansehen

## Arbeitsbühne »Hoch«, schwenkbar

Mehr Flexibilität, mehr Einsatzmöglichkeiten, kein Blockieren von Straßen oder Wegen – die Arbeitsbühne mit Schwenkfunktion für einen platzsparenden Arbeitsablauf eignet sich insbesondere für den Kommunalbereich.



Schwenkfunktion bis 90° – perfekt für schmale Zufahrten



01

### Technische Details

- » Serienmäßig mit Euronormaufnahme
- » Optional mit individueller geschweißter Hof-, Rad- oder Teleskopladeraufnahme
- » Beidseitig um 90° schwenkbar, gesamt 180° (in 4 Stufen jeweils um 45°)
- » Tragkraft: ca. 250 kg
- » Korb (L x B x H): 1570 x 920 x 1100 mm

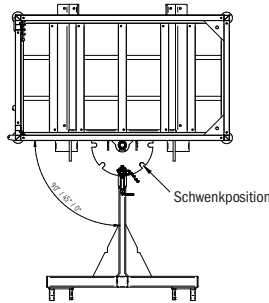

### Features



- » EG-vorzertifiziert
- » Höhengewinn: 1 m
- » Rutschfestes Gitter am Boden
- » Arbeitshöhe mit Frontlader: max. 6500 mm
- » Serienmäßig mit Werkzeugablage
- » Seitlicher Einstieg
- » Zubehör siehe Seite 13

### Anbau an Euronorm

Artikelnummer	Bezeichnung	Erhöhung	Arbeitshöhe	Gewicht ca.	Einheit	€ netto	*€ brutto
ABHFLI000009V	Arbeitsbühne »Hoch«, schwenkbar	1000 mm	2120 mm	380 kg	Stück	3.630,00	4.319,70

### Anbau an Hof-, Rad- oder Teleskoplader

Artikelnummer	Bezeichnung	Erhöhung	Arbeitshöhe	Gewicht ca.	Einheit	€ netto	*€ brutto
ABHHR000009V	Arbeitsbühne »Hoch«, schwenkbar	1000 mm	2120 mm	400 kg	Stück	4.200,00	4.998,00

\* Alle Preise netto sind in € zzgl. gesetzlicher MwSt., alle Preise brutto sind in € inkl. 19 % MwSt. und gelten ab Werk Kastl. Maß- und Gewichtsangaben unverbindlich. Schreibfehler, Irrtümer, technische Änderungen sowie Preisänderungen vorbehalten. Nachdruck, auch auszugsweise, nicht gestattet. Aktuelles finden Sie unter agro-center.de



## Arbeitsbühne »Niedrig«

Der perfekte Helfer bei Montage- und Wartungsarbeiten.

01



Mit Kunststoffaufsatz und Schutzgitter (optional)



Seitlicher Einstieg

### Technische Details

- » Serienmäßig mit Euronormaufnahme
- » Optional mit individueller geschraubter Hof-, Rad- oder Teleskopkladeraufnahme
- » Tragkraft: ca. 250 kg
- » Korb (L x B x H): 1570 x 920 x 1100 mm

### Features



- » EG-vorzertifiziert
- » Rutschfestes Gitter am Boden
- » Serienmäßig mit Werkzeugablage
- » Seitlicher Einstieg
- » Zubehör siehe Seite 13

### Anbau an Euronorm

Artikelnummer	Bezeichnung	Gewicht ca.	Einheit	€ netto	*€ brutto
ABHFLI000010V	Arbeitsbühne »Niedrig«	170 kg	Stück 	1.970,00	2.344,30

### Anbau an Hof-, Rad- oder Teleskopklader

Artikelnummer	Bezeichnung	Gewicht ca.	Einheit	€ netto	*€ brutto
ABHHRT000010V	Arbeitsbühne »Niedrig«	190 kg	Stück 	2.540,00	3.022,60

### Anbau an Stapler

Artikelnummer	Bezeichnung	Gewicht ca.	Einheit	€ netto	*€ brutto
ABHFLI000001V	Arbeitsbühne »Niedrig«	170 kg	Stück 	1.920,00	2.284,80



◀ Video ansehen

## Arbeitsbühne »Breit«

Mehr Raum, mehr Platz – die breite Ausführung der Arbeitsbühne bietet einen großzügigen Arbeitsbereich für intensivere Anforderungen.



Extra großer Arbeitsbereich

01

### Technische Details

- » Serienmäßig mit Euronormaufnahme
- » Optional mit individueller geschraubter Hof-, Rad- oder Teleskopladeraufnahme
- » Tragkraft: ca. 250 kg
- » Korb (L x B x H): 2500 x 920 x 1100 mm

### Features



- » EG-vorzertifiziert
- » Rutschfestes Gitter am Boden
- » Serienmäßig mit Werkzeugablage
- » Seitlicher Einstieg

### Anbau an Euronorm

Artikelnummer	Bezeichnung	Gewicht ca.	Einheit	€ netto	*€ brutto
ABHFLI000015V	Arbeitsbühne »Breit«	240 kg	Stück 	3.280,00	3.903,20

### Anbau an Hof-, Rad- oder Teleskoplader

Artikelnummer	Bezeichnung	Gewicht ca.	Einheit	€ netto	*€ brutto
ABHRT000015V	Arbeitsbühne »Breit«	260 kg	Stück 	3.850,00	4.581,50

### Anbau an Stapler

Artikelnummer	Bezeichnung	Gewicht ca.	Einheit	€ netto	*€ brutto
ABHFLI000017V	Arbeitsbühne »Breit«	240 kg	Stück 	3.230,00	3.843,70



Kunststoffaufsatz



Werkzeugablage



Schutzgitter





Lenkrollen



Fallschutz »Profi«

### Zubehör für Typ Niedrig, Hoch, Maxi & Breit

Artikelnummer	Bezeichnung	Einheit	€ netto	*€ brutto
① ABHFLI000805	Kunststoffaufsatz (bei Arbeiten mit Kettensäge erforderlich), montiert – für Arbeitsbühne Niedrig, Hoch und Maxi	Satz	310,00	368,90
① ABHFLI000807	Kunststoffaufsatz (bei Arbeiten mit Kettensäge erforderlich), montiert – für Arbeitsbühne Breit	Satz	400,00	476,00
② ABHFLI900006	Werkzeugablage, Breite 250 mm (bei Kauf eines Neugeräts inklusive)	Stück	95,00	113,05
② ABHFLI900013	Werkzeugablage, Breite 600 mm	Stück	150,00	178,50
③ ABHFLI900007	Schutzgitter (in geschlossenen Räumen erforderlich) – für Arbeitsbühne Niedrig, Hoch und Maxi	Stück 	340,00	404,60
③ ABHFLI900010	Schutzgitter (in geschlossenen Räumen erforderlich) – für Arbeitsbühne Breit	Stück 	560,00	666,40
④ ABHFLI900012	Lenkrollen »Schwerlast« Ø 200 mm, davon 2 mit Feststellbremse und 2 ohne Bremse	Satz	260,00	309,40
⑤ SBWXX600058	Fallschutz »Profi« mit Seil, Beutel, Auffanggurt und Auffanggerät – zulässiges Gewicht: max. 125 kg	Satz	500,00	595,00
ABHFLI900014	Rohrbruchsicherungen für Arbeitsbühne – Aufpreis	Satz	180,00	214,20
ABHFLI900021	Sonderlackierung (Farbton nach Wahl)		500,00	595,00
ETXXX916600	Warnstreifen – Aufpreis	Satz	160,00	190,40
ABHFLI900500	EG-Baumusterprüfung (Aufpreis) nach Richtlinie 2006/42/EG / für Arbeitsbühne	Stück	auf Anfrage	auf Anfrage

\* Alle Preise netto sind in € zzgl. gesetzlicher MwSt., alle Preise brutto sind in € inkl. 19 % MwSt. und gelten ab Werk Kastl. Maß- und Gewichtsangaben unverbindlich. Schreibfehler, Irrtümer, technische Änderungen sowie Preisänderungen vorbehalten. Nachdruck, auch auszugsweise, nicht gestattet. Aktuelles finden Sie unter agro-center.de



## Arbeitsbühne »Schraubbar«

Einfach selbst zusammenbauen: Die handliche Arbeitsbühne als schraubbarer Bausatz ist ideal für den vielfältigen Einsatz am Stapler.

01



### Technische Details

- » Serienmäßig mit Stapleraufnahme
- » Tragkraft: ca. 120 kg
- » Korb (L x B x H): 1125 x 740 x 1100 mm

### Features



- » Bausatz mit Montageanleitung
- » Verschraubte Bauweise
- » Einfahrflaschen mit Abrutschsicherung
- » Rutschfestes Riffelblech am Boden
- » Seitlicher Einstieg
- » Nach unten verstellbares Schutzgitter

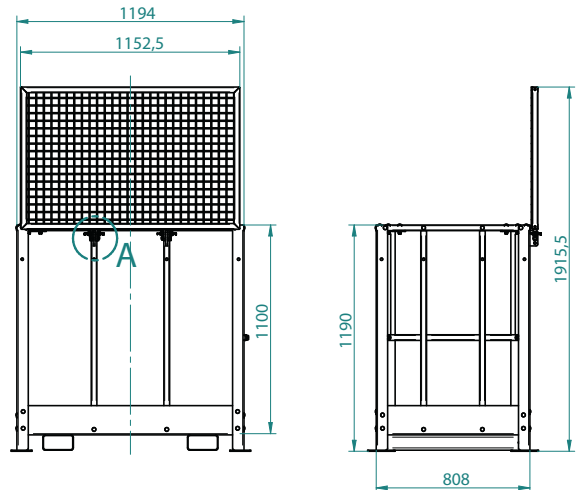

### Anbau an Stapler

Artikelnummer	Bezeichnung	Gewicht ca.	Einheit	€ netto	*€ brutto
ABHFLI000013V	Arbeitsbühne »Schraubbar«	120 kg	Stück	920,00	1.094,80

## Arbeitsbühne »Klappbar«

Platzsparend und leicht verstaubar: Die klappbare Arbeitsbühne glänzt im schnellen Einsatz am Stapler, fällt jedoch im aufgeräumten Zustand kaum auf. Das beste Modell für Ordnungsliebhaber!

**01**



### Technische Details

- » Klappbar
- » Serienmäßig mit Stapleraufnahme
- » Tragkraft: ca. 120 kg
- » Korb (L x B x H): 1115 x 920 x 1040 mm

### Features

- » Staplerlaschen mit Sicherungsbolzen
- » Rutschfestes Gitter am Boden
- » Seitlicher Einstieg

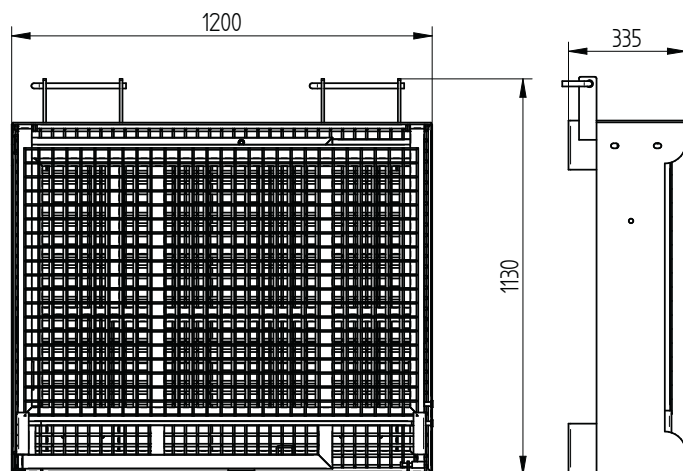

### Anbau an Stapler

Artikelnummer	Bezeichnung	Gewicht ca.	Einheit	€ netto	*€ brutto
ABHFLI000000	Arbeitsbühne »Klappbar«	85 kg	Stück	890,00	1.059,10

\* Alle Preise netto sind in € zzgl. gesetzlicher MwSt., alle Preise brutto sind in € inkl. 19 % MwSt. und gelten ab Werk Kastl. Maß- und Gewichtsangaben unverbindlich. Schreibfehler, Irrtümer, technische Änderungen sowie Preisänderungen vorbehalten. Nachdruck, auch auszugsweise, nicht gestattet. Aktuelles finden Sie unter [agro-center.de](http://agro-center.de)



01

## Arbeitsbühne »Small«

### Technische Details

- » Serienmäßig mit Stapleraufnahme
- » Korb (L x B x H): 1143 x 1070 x 1010 mm
- » Rutschfester Boden
- » Inkl. Werkzeugablage
- » Lackiert in Gelborange
- » Schraubbar



Anbau an Stapler 

Artikelnummer	Bezeichnung	Gewicht	Einheit	€ netto	*€ brutto
ABHFLI000030	Arbeitsbühne »Small«	65 kg	Stück 	670,00	797,30

## Arbeitsbühne »Easy«

### Technische Details

- » Serienmäßig mit Stapleraufnahme
- » Korb (L x B x H): 1000 x 1125 x 1100 mm
- » Rutschfester Boden
- » Lackiert in Gelborange
- » Schraubbar
- » Inkl. Sicherungskette



Anbau an Stapler 

Artikelnummer	Bezeichnung	Gewicht	Einheit	€ netto	*€ brutto
ABHFLI000031	Arbeitsbühne »Easy«	67 kg	Stück 	600,00	714,00

# KEHRMASCHINEN



## 02

Kehrmaschine »Super Hero 700-M« .....	18
Kehrmaschine »Economy« .....	19
Kehrmaschine »Typ 500 und Typ 600« .....	20
Kehrmaschine »Profi Gigant« .....	22
Kehrmaschine »PowerPro« .....	24
Kehrmaschine »Typ 700« .....	26
Wildkrautbesen »Turbo« .....	27
Kehrbesen »Löwe« .....	28
Kehrbesen »Titan« .....	30
Kehrbesen »Luchs« .....	30



## Kehrmaschine »Super Hero 700-M«

Kehrmaschine mit überwältigender Kehrkraft dank dem Gelenkwellenantrieb. Somit werden Kehrflächen und stark verschmutzte Bereiche für den »Super Hero 700-M« zum Kinderspiel!



Schwenkbar



Weitwinkelgelenkwelle



Mit Schwerlast – Stützrädern

### Technische Details

- » Serienmäßig mit Dreipunkt- (Kat. 2) und Schlepperdreieckaufnahme
- » Kehrwalze Ø 700 mm
- » 2 Massive Verstellspindeln für optimalen Bodenkontakt
- » 2 Schwerlast - Stützräder Ø 306 mm - selbst für extreme Bedingungen geeignet
- » Kehrwalzendrehzahl: 295 U/min - bei 1000 U/min
- » Mechanischer Antrieb
- » Gelenkwelle mit Weitwinkel
- » Beidseitig jeweils um ca. 25° hydraulisch schwenkbar
- » Großdimensionierte Lagerung

### Features



- » Robustes Maschinengehäuse
- » Ideal für besonders harte Einsätze
- » Zwei Schwenkzylinder mit Kugelaug

### Anbau an Dreipunkt und Schlepperdreieck

Artikelnummer	Bezeichnung	Arbeitsbreite	Gewicht ca.	Einheit	€ netto	*€ brutto
KEHFLJ300155	Kehrmaschine »Hero 700-M«	1550 mm	480 kg	Stück	8.055,00	9.585,45
KEHFLJ300185	Kehrmaschine »Hero 700-M«	1850 mm	510 kg	Stück	8.360,00	9.948,40
KEHFLJ300230	Kehrmaschine »Hero 700-M«	2300 mm	550 kg	Stück	8.730,00	10.388,70



Video ansehen ▶

## Kehrmaschine »Economy«

Die Kehrmaschine in ihrer einfachsten Form – die »Economy« bietet den gewohnten Kehrkomfort und besticht durch Einfachheit.

02



Front- und Heckanbau möglich



Schwenkbock mechanisch



Stabile Lenkrollen Ø 250 mm



Stufenlos verstellbare Kehrwalze



Dreipunktbock für Front- und Heckanbau



Hydraulische Entleerung

### Technische Details

- » Serienmäßig mit Dreipunkt- (Kat. 2) und Schlepperdreieckaufnahme
- » Kehrwalze Ø 500 mm
- » Einzelne Scheibenbesen mit Borsten aus Kunststoff
- » 2 verstellbare Stützräder Ø 250 mm, hinten
- » Beidseitig 3-fach jeweils um ca. 30° mechanisch schwenkbar
- » Erforderliche Ölmenge: 30 - 60 l/min
- » Inkl. hydraulischer Schmutzsammelwanne
- » 1 doppelwirkender Anschluss erforderlich

### Features

- » Robuster innen liegender Ölmotor – bester Schutz vor Beschädigung, randnahes Kehren möglich
- » Stufenlos verstellbare Kehrwalze für beste Boden Anpassung
- » Serienmäßig mit Freikehrmodus – Kehren mit geöffneter Schmutzsammelwanne durch Betätigung eines Absperrhahns möglich

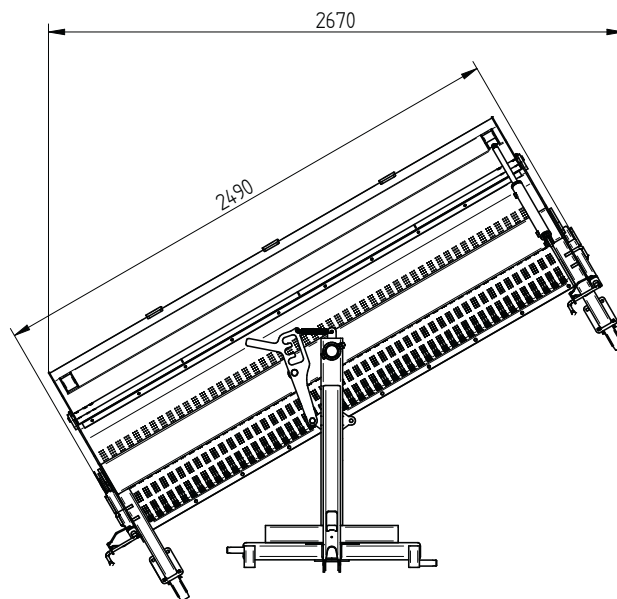

### Anbau an Dreipunkt und Schlepperdreieck

Artikelnummer	Bezeichnung	Arbeitsbreite	Gewicht ca.	Einheit	€ netto	*€ brutto
KEHEC0240000	Kehrmaschine »Economy«	2300 mm	360 kg	Stück	3.690,00	4.391,10

\* Alle Preise netto sind in € zzgl. gesetzlicher MwSt., alle Preise brutto sind in € inkl. 19 % MwSt. und gelten ab Werk Kastl. Maß- und Gewichtsangaben unverbindlich. Schreibfehler, Irrtümer, technische Änderungen sowie Preisänderungen vorbehalten. Nachdruck, auch auszugsweise, nicht gestattet. Aktuelles finden Sie unter [agro-center.de](http://agro-center.de)



## Kehrmaschine »Typ 500 und Typ 600«

Der »Typ 500« ist unser Allrounder in robuster und kompakter Bauweise. Für Reinigungsarbeiten am Hof, im Stall und bei stark verschmutzten Straßen ist er Ihr perfekter Helfer! Der »Typ 600« ist Ihr zuverlässiger Partner für den Einsatz auf stark verschmutzten Flächen! Die Schwerlast-Stützräder sorgen für eine optimale Führung auch bei unebenem Gelände.

### Technische Details

- » Einzelne Scheibenbesen mit Borsten aus Kunststoff
- » Kehrwalzendurchmesser:  
Typ 500: Ø 500 mm / Typ 600: Ø 600 mm
- » 2 verstellbare Stützräder hinten  
(Typ 500: Ø 250 mm / Typ 600: Ø 306 mm)
- » Beidseitig jeweils um ca. 30° mechanisch schwenkbar
- » Erforderliche Ölmenge: 30 – 80 l / min
- » 1 doppelwirkender Anschluss erforderlich

### Features



- » Robuster innen liegender Ölmotor – bester Schutz vor Beschädigung, randnahe Kehren möglich
- » Robustes Maschinengehäuse
- » Serienmäßig mit Freikehrmodus – Kehren mit geöffneter Schmutzsammelwanne durch Betätigung eines Absperrhahns möglich
- » Stufenlos verstellbare Kehrwalze für noch bessere Kehrergebnisse
- » Besen bis zur Verschleißgrenze verwendbar
- » Gekröpfte Seitenbesen ermöglichen optimale Reinigung der Straße

02



Mechanischer Schwenkbock (30°), optional mit hydraulischem Schwenkbock



Sprüheinrichtung

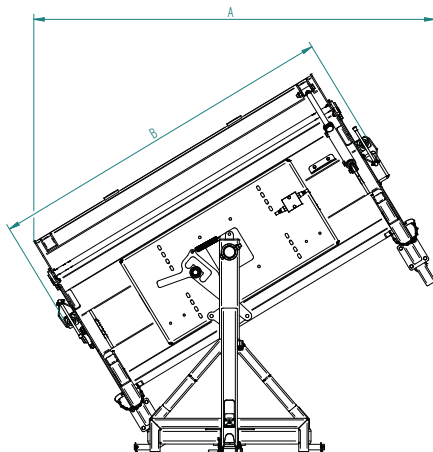

Breite	A	B
1,55	2020	1730
1,85	2320	2030
2,1	2570	2280
2,3	2770	2480
2,65	3120	2830
2,8	3270	2980

Maße beziehen sich auf Kehrmaschine Typ 500 und 600



◀ Video ansehen

## Kehrmaschine Typ 500 und 600



Artikelnummer	Bezeichnung	Arbeitsbreite	Einheit	€ netto	* € brutto
KEHFLI155000	Kehrmaschine »Typ 500«	1550 mm	Stück	3.350,00	3.986,50
<b>Zubehör</b>					
KEHFLI155811	Schmutzsammelwanne 87 l mit hydraulischer Entleerung		Stück	870,00	1035,30
KEHFLI900558	Spritzschutz (empfohlen für Kehrmaschinen ohne Schmutzsammelwanne)		Stück	320,00	380,80
KEHFLI155806	Sprüheinrichtung mit Tank 120 l		Stück	2.290,00	2.725,10
KEHFLI155810	Kehrbürste gemischt - mit Borsten aus Kunststoff (Stärke 2,7 mm) und Stahl (Stärke 0,7 mm) - für Typ 500		Stück	490,00	583,10
KEHFLI155825	Kehrbürste verstärkt - für groben Schmutz, auch bei Tierhaltung geeignet		Stück	300,00	357,00
KEHFLI185000	Kehrmaschine »Typ 500«	1850 mm	Stück	3.400,00	4.046,00
KEHFLI000185	Kehrmaschine »Typ 600« - Industrie	1850 mm	Stück	4.200,00	4.998,00
<b>Zubehör</b>					
KEHFLI185811	Schmutzsammelwanne 104 l mit hydraulischer Entleerung		Stück	890,00	1059,10
KEHFLI900560	Spritzschutz (empfohlen für Kehrmaschinen ohne Schmutzsammelwanne)		Stück	330,00	392,70
KEHFLI185806	Sprüheinrichtung mit Tank 120 l		Stück	2.350,00	2.796,50
KEHFLI185810	Kehrbürste gemischt - mit Borsten aus Kunststoff (Stärke 2,7 mm) und Stahl (Stärke 0,7 mm) - für Typ 500		Stück	550,00	654,50
KEHFLI810185	Kehrbürste gemischt - mit Borsten aus Kunststoff (Stärke 2,7 mm) und Stahl (Stärke 0,7 mm) - für Typ 600		Stück	580,00	690,20
KEHFLI185825	Kehrbürste verstärkt - für groben Schmutz, auch bei Tierhaltung geeignet		Stück	350,00	416,50
KEHFLI210000	Kehrmaschine »Typ 500«	2100 mm	Stück	3.450,00	4.105,50
KEHFLI000210	Kehrmaschine »Typ 600« - Industrie	2100 mm	Stück	4.300,00	5.117,00
<b>Zubehör</b>					
KEHFLI210811	Schmutzsammelwanne 120 l mit hydraulischer Entleerung		Stück	930,00	1106,70
KEHFLI900566	Spritzschutz (empfohlen für Kehrmaschinen ohne Schmutzsammelwanne)		Stück	350,00	416,50
KEHFLI210806	Sprüheinrichtung mit Tank 120 l		Stück	2.440,00	2.903,60
KEHFLI210810	Kehrbürste gemischt - mit Borsten aus Kunststoff (Stärke 2,7 mm) und Stahl (Stärke 0,7 mm) - für Typ 500		Stück	610,00	725,90
KEHFLI810210	Kehrbürste gemischt - mit Borsten aus Kunststoff (Stärke 2,7 mm) und Stahl (Stärke 0,7 mm) - für Typ 600		Stück	630,00	749,70
KEHFLI210825	Kehrbürste verstärkt - für groben Schmutz, auch bei Tierhaltung geeignet		Stück	410,00	487,90
KEHFLI230000	Kehrmaschine »Typ 500«	2300 mm	Stück	3.700,00	4.403,00
KEHFLI000230	Kehrmaschine »Typ 600« - Industrie	2300 mm	Stück	4.500,00	5.355,00
<b>Zubehör</b>					
KEHFLI230811	Schmutzsammelwanne 130 l mit hydraulischer Entleerung		Stück	960,00	1142,40
KEHFLI900562	Spritzschutz (empfohlen für Kehrmaschinen ohne Schmutzsammelwanne)		Stück	370,00	440,30
KEHFLI230806	Sprüheinrichtung mit Tank 120 l		Stück	2.510,00	2.986,90
KEHFLI230810	Kehrbürste gemischt - mit Borsten aus Kunststoff (Stärke 2,7 mm) und Stahl (Stärke 0,7 mm) - für Typ 500		Stück	660,00	785,40
KEHFLI810230	Kehrbürste gemischt - mit Borsten aus Kunststoff (Stärke 2,7 mm) und Stahl (Stärke 0,7 mm) - für Typ 600		Stück	690,00	821,10
KEHFLI230825	Kehrbürste verstärkt - für groben Schmutz, auch bei Tierhaltung geeignet		Stück	430,00	511,70
KEHFLI265000	Kehrmaschine »Typ 500«	2650 mm	Stück	3.900,00	4.641,00
KEHFLI000265	Kehrmaschine »Typ 600« - Industrie	2650 mm	Stück	4.700,00	5.593,00
<b>Zubehör</b>					
KEHFLI265811	Schmutzsammelwanne 140 l mit hydraulischer Entleerung		Stück	990,00	1178,10
KEHFLI900568	Spritzschutz (empfohlen für Kehrmaschinen ohne Schmutzsammelwanne)		Stück	380,00	452,20
KEHFLI265806	Sprüheinrichtung mit Tank 120 l		Stück	2.580,00	3.070,20
KEHFLI265810	Kehrbürste gemischt - mit Borsten aus Kunststoff (Stärke 2,7 mm) und Stahl (Stärke 0,7 mm) - für Typ 500		Stück	710,00	844,90
KEHFLI810265	Kehrbürste gemischt - mit Borsten aus Kunststoff (Stärke 2,7 mm) und Stahl (Stärke 0,7 mm) - für Typ 600		Stück	730,00	868,70
KEHFLI825265	Kehrbürste verstärkt - für groben Schmutz, auch bei Tierhaltung geeignet		Stück	440,00	523,60
KEHFLI280000	Kehrmaschine »Typ 500«	2800 mm	Stück	4.100,00	4.879,00
KEHFLI000280	Kehrmaschine »Typ 600« - Industrie	2800 mm	Stück	4.900,00	5.831,00
<b>Zubehör</b>					
KEHFLI280811	Schmutzsammelwanne 158 l mit hydraulischer Entleerung		Stück	1.100,00	1.309,00
KEHFLI900564	Spritzschutz (empfohlen für Kehrmaschinen ohne Schmutzsammelwanne)		Stück	390,00	464,10
KEHFLI280806	Sprüheinrichtung mit Tank 120 l		Stück	2.630,00	3.129,70
KEHFLI280810	Kehrbürste gemischt - mit Borsten aus Kunststoff (Stärke 2,7 mm) und Stahl (Stärke 0,7 mm) - für Typ 500		Stück	750,00	892,50
KEHFLI810280	Kehrbürste gemischt - mit Borsten aus Kunststoff (Stärke 2,7 mm) und Stahl (Stärke 0,7 mm) - für Typ 600		Stück	760,00	904,40
KEHFLI280825	Kehrbürste verstärkt - für groben Schmutz, auch bei Tierhaltung geeignet		Stück	470,00	559,30
KEHFLI280815	Frontverstärkung für Ausführung 2800 mm		Stück	420,00	420,00

## Zubehör für Kehrmaschine Typ 500 und 600

KEHFLI000000	Dreipunktbock für Front- und Heckanbau mit Dreipunkt- (Kat. 2) und Schlepperdreieckaufnahme, mechanisch schwenkbar	Stück	585,00	696,15
KEHFLI000050	Gabelstapleranbauteil mit Pendelausgleich, mechanisch schwenkbar	Stück	900,00	1.071,00
KEHFLI000060	Anbauteil Euronorm mit Pendelausgleich, mechanisch schwenkbar	Stück	1.250,00	1.487,50
KEHFLI000045	Anbauteil Euronorm mit Dreipunktaufnahme mit Pendelausgleich (mech. schwenkbar)	Stück	1.340,00	1.594,60
KEHFLI000065	Radladeraufnahme mit Pendelausgleich, mechanisch schwenkbar (inkl. Druckfolgeventil)	Stück	1.550,00	1.844,50
KEHFLI000070	Schwenkbock hydraulisch inkl. Bedienpult - Aufpreis	Stück	1.150,00	1.368,50
KEHFLI000100	Seitenbesen Ø 600 mm - mit Borsten aus Kunststoff, links montiert	Stück	1.260,00	1.499,40
KEHFLI000105	Seitenbesen Ø 600 mm - mit Borsten aus Kunststoff, rechts montiert	Stück	1.260,00	1.499,40
KEHFLI000110	Seitenbesen Ø 600 mm gemischt - mit Borsten aus Kunststoff und Stahl, links montiert	Stück	1.320,00	1.570,80
KEHFLI000115	Seitenbesen Ø 600 mm gemischt - mit Borsten aus Kunststoff und Stahl, rechts montiert	Stück	1.320,00	1.570,80
KEHFLI000120	Unkrautseitenbesen Ø 600 mm mit Flachdrahtsegmenten, links montiert	Stück	1.430,00	1.701,70
KEHFLI000125	Unkrautseitenbesen Ø 600 mm mit Flachdrahtsegmenten, rechts montiert	Stück	1.430,00	1.701,70
KEHFLI000145	Unkrautseitenbesen Ø 600 mm mit Stahlseilzöpfen, links montiert	Stück	1.430,00	1.701,70
KEHFLI000140	Unkrautseitenbesen Ø 600 mm mit Stahlseilzöpfen, rechts montiert	Stück	1.430,00	1.701,70
KEHFLI000130	Sprüheinrichtung für Seiten- und Unkrautseitenbesen (nur in Verbindung mit Sprüheinrichtung mit Tank 120 l)	Stück	410,00	478,90
KEHFLI000150	Stützrad Ø 250 mm, vorn (bei Aufnahme mit Pendelausgleich erforderlich) - Typ 500	Stück	370,00	440,30
KEHFLI000155	Stützrad »Schwerlast« Ø 306 mm, vorn (bei Aufnahme mit Pendelausgleich erforderlich) - Typ 600	Stück	610,00	725,90
KEHFLI000160	Stützradsatz »Schwerlast« Ø 306 mm	Satz	810,00	963,90
KEHFLI000070	Schwenkbock hydraulisch inkl. Bedienpult	Stück	1.150,00	1.368,50
KEHFLI900090	LED-Begrenzungsleuchten 12 V / 24 V, montiert	Satz	330,00	392,70

\* Alle Preise netto sind in € zzgl. gesetzlicher MwSt., alle Preise brutto sind in € inkl. 19 % MwSt. und gelten ab Werk Kastl. Maß- und Gewichtsangaben unverbindlich. Schreibfehler, Irrtümer, technische Änderungen sowie Preisänderungen vorbehalten. Nachdruck, auch auszugsweise, nicht gestattet. Aktuelles finden Sie unter [agro-center.de](http://agro-center.de)



## Kehrmaschine »Profi Gigant«

Die Profi-Kehrmaschine ist Ihr starker Partner für die Reinigung von großen Flächen, wie etwa Baustellen, Recyclingbetrieben oder Biogasanlagen. Diese Kehrmaschine verfügt über robuste und langlebige Scheibenbesen (Ø 700 mm) und eine große Schmutzsammelwanne. Die starke Ausführung schützt die Profi-Kehrmaschine vor Überlastungen und gewährleistet eine optimale Bodenführung.

02



### Technische Details

- » Kehrwalze Durchmesser 700 mm
- » Erforderliche Ölmenge 65 - 100 l/ min
- » Serienmäßiger Freikehrmodus
- » Pendelschwenkbock mit bis zu 170 mm Pendelweg und bis zu 16° Winkelausgleich
- » Pendelbock mit Anzeigeskala
- » Geschraubte Anbauplatte
- » 3 schwerlast Stützräder Durchmesser 306 mm - selbst für extreme Bedingungen geeignet - vorderes Stützrad ist an der Schmutzsammelwanne montiert
- » Schmutzsammelwanne hydraulische Entleerung
- » 1 doppelwirkender Anschluss erforderlich
- » Seitenkehrbesen mit großen Federbereich für optimale Seitenanpassung
- » Seitenkehrbesen im aufgeklappten Zustand möglichst platzsparend schräg zur Kehrmaschinenmitte geneigt
- » Optional mit Sprüheinrichtung und Tank 300 l

## Features



- » Ideal für besonders harte Einsätze
- » Robuster innen liegender Ölmotor – bester Schutz vor Beschädigung, randnahes Kehren möglich
- » Robustes Maschinengehäuse
- » Stufenlos verstellbare Kehrwalze für bessere Kehrergebnisse
- » Hydraulischer Schwenkbock – über Bedienpult steuerbar

## Kehrmaschine »Profi Gigant«

Artikelnummer	Bezeichnung	Arbeitsbreite	Einheit	€ netto	*€ brutto
KEHPRF230001	Kehrmaschine »Profi Gigant«	2300 mm	Stück	7.020,00	8.353,80
<b>Zubehör</b>					
KEHPRF230812	Schmutzsammelwanne 520 l mit hydraulischer Entleerung		Stück	2.510,00	2.510,00
KEHPRF230806	Sprüheinrichtung mit Tank 300 l		Stück	3.230,00	3.230,00
KEHPRF230820	Kehrbürste gemischt – mit Borsten aus Kunststoff (Stärke 3,0 mm) und Stahl (Stärke 0,7 mm)		Stück	790,00	940,10
KEHPRF280001	Kehrmaschine »Profi Gigant«	2800 mm	Stück	7.610,00	9.055,90
<b>Zubehör</b>					
KEHPRF280812	Schmutzsammelwanne 620 l mit hydraulischer Entleerung		Stück	2.760,00	2.760,00
KEHPRF280806	Sprüheinrichtung mit Tank 300 l		Stück	3.470,00	3.470,00
KEHPRF280820	Kehrbürste gemischt – mit Borsten aus Kunststoff (Stärke 3,0 mm) und Stahl (Stärke 0,7 mm)		Stück	860,00	1.023,40



Tank 300 l für die Sprüheinrichtung



Sprüheinrichtung – die geschützt am Gehäuse angebrachten Spritzschutzdüsen versprühen das Wasser nah an der Bürste und verhindern Staubeentwicklung



Schwerlast-Stützräder Ø 306 mm – superelastische Vollgummireifen, Breite 105 mm, kugelgelagert, abriebfeste Lauffläche, schwere Drehkranzausführung



Hydraulischer Schwenkbock inkl. Bedienpult



Mechanisch klappbarer Seitenbesen



Steuerblock (serienmäßig)

## Zubehör

Artikelnummer	Bezeichnung	Einheit	€ netto	*€ brutto
KEHPRF000110	Dreipunktbock für Front- und Heckanbau mit Dreipunkt- (Kat. 2) und Schlepperdreieckaufnahme, hydraulisch schwenkbar	Stück	695,00	827,05
KEHPRF000120	Anbauteil Euronorm mit Pendelausgleich, hydraulisch schwenkbar	Stück	1.550,00	1.844,50
KEHPRF000027	Anbauteil Euronorm-Dreipunktaufnahme mit Pendelausgleich	Stück	1.650,00	1.963,50
KEHPRF000125	Radladeraufnahme mit Pendelausgleich, hydraulisch schwenkbar (inkl. Druckfolgeventil)	Stück	1.800,00	2.142,00
KEHPRF902055	Seitenbesen Ø 600 mm – mit Borsten aus Kunststoff, links montiert	Stück	1.300,00	1.547,00
KEHPRF902050	Seitenbesen Ø 600 mm – mit Borsten aus Kunststoff, rechts montiert	Stück	1.300,00	1.547,00
KEHPRF902065	Seitenbesen Ø 600 mm gemischt – mit Borsten aus Kunststoff und Stahl, links montiert	Stück	1.370,00	1.630,30
KEHPRF902060	Seitenbesen Ø 600 mm gemischt – mit Borsten aus Kunststoff und Stahl, rechts montiert	Stück	1.370,00	1.630,30
KEHPRF902075	Unkrautseitenbesen Ø 600 mm mit Flachdrahtsegmenten, links montiert	Stück	1.470,00	1.749,30
KEHPRF902070	Unkrautseitenbesen Ø 600 mm mit Flachdrahtsegmenten, rechts montiert	Stück	1.470,00	1.749,30
KEHPRF902067	Unkrautseitenbesen Ø 600 mm mit Stahlseilzöpfen, links montiert	Stück	1.470,00	1.749,30
KEHPRF902068	Unkrautseitenbesen Ø 600 mm mit Stahlseilzöpfen, rechts montiert	Stück	1.470,00	1.749,30
KEHFLI000130	Sprüheinrichtung für Seiten- und Unkrautbesen (nur in Verbindung mit Sprüheinrichtung mit Tank 300 l)	Stück	410,00	487,90
KEHFLI900090	LED-Begrenzungsleuchten 12 V / 24 V, montiert	Satz	330,00	392,70
ETZXX916600	Warnstreifen – Aufpreis	Set	160,00	190,40

\* Alle Preise netto sind in € zzgl. gesetzlicher MwSt., alle Preise brutto sind in € inkl. 19 % MwSt. und gelten ab Werk Kastl. Maß- und Gewichtsangaben unverbindlich. Schreibfehler, Irrtümer, technische Änderungen sowie Preisänderungen vorbehalten. Nachdruck, auch auszugsweise, nicht gestattet. Aktuelles finden Sie unter agro-center.de



## Kehrmaschine »PowerPro«

Die »PowerPro« zeichnet sich besonders durch ihr großes Volumen aus. Passgenau an eine Schwergutschaufel montiert, kann sie noch mehr Schmutz aufnehmen. Zusätzlich sorgt die hochverschleißfeste Schürfleiste für eine saubere und zuverlässige Auflockerung von Erd- und Silageresten.

02



Mit hydraulischer Hubvorrichtung und Schürfleiste aus Polyurethan (optional)

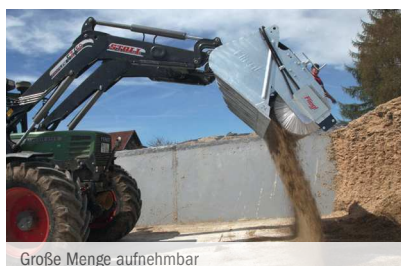

Große Menge aufnehmbar



Hof-, Rad- oder Teleskopladeraufnahme (optional)

### Technische Details

- » Kehrwalze Ø 500 mm
- » Einzelne Scheibenbesen mit Borsten aus Kunststoff
- » 2 Verstellspindeln für optimalen Bodenkontakt
- » Erforderliche Ölmenge: 30 - 60 l/min
- » 1 doppelwirkender Anschluss erforderlich















### Features



- » Einfachste Entleerung
- » Große Mengen aufnehmbar
- » Auch bei stärkster Verschmutzung nur ein Kehrvorgang nötig
- » Robuster innen liegender Ölmotor – bester Schutz vor Beschädigung, randnahes Kehren möglich

### Kehrmaschine »PowerPro«

Artikelnummer	Bezeichnung	Arbeitsbreite	Gewicht ca.	Aufnahme	Einheit	€ netto	*€ brutto
KEHPRO120010	Kehrmaschine »PowerPro«	1200 mm	280 kg	Euronorm	Stück	3.470,00	4.129,30
KEHHRT120010	Kehrmaschine »PowerPro«	1200 mm	330 kg	Hof-, Rad- oder Teleskoplader	Stück	4.100,00	4.879,00
KEHPRO900012	Kehreinheit »PowerPro« – ohne Schaufel	1200 mm	105 kg		Stück	2.930,00	3.486,70
<b>Zubehör</b>							
KEHPRO000040	Sprüheinrichtung mit Tank 85 l				Stück	2.510,00	2.986,90
KEHPRO000010	Kehrbürste verstärkt – für groben Schmutz, auch bei Tierhaltung geeignet				Stück	250,00	297,50
KEHPRO001250	Kehrbürste gemischt – mit Borsten aus Kunststoff (Stärke 3,0 mm) und Stahl (Stärke 0,7 mm)				Stück	470,00	559,30
KEHPRO150010	Kehrmaschine »PowerPro«	1500 mm	310 kg	Euronorm	Stück	3.590,00	4.272,10
KEHHRT150010	Kehrmaschine »PowerPro«	1500 mm	360 kg	Hof-, Rad- oder Teleskoplader	Stück	4.220,00	5.021,80
KEHPRO9000115	Kehreinheit »PowerPro« – ohne Schaufel	1500 mm	125 kg		Stück	2.990,00	3.558,10
<b>Zubehör</b>							
KEHPRO001540	Sprüheinrichtung mit Tank 85 l				Stück	2.690,00	3.201,10
KEHPRO001510	Kehrbürste verstärkt – für groben Schmutz, auch bei Tierhaltung geeignet				Stück	290,00	345,10
KEHPRO001550	Kehrbürste gemischt – mit Borsten aus Kunststoff (Stärke 3,0 mm) und Stahl (Stärke 0,7 mm)				Stück	490,00	583,10
KEHPRO180010	Kehrmaschine »PowerPro«	1800 mm	340 kg	Euronorm	Stück	3.760,00	4.474,40
KEHHRT180010	Kehrmaschine »PowerPro«	1800 mm	390 kg	Hof-, Rad- oder Teleskoplader	Stück	4.390,00	5.224,10
KEHPRO9000118	Kehreinheit »PowerPro« – ohne Schaufel	1800 mm	145 kg		Stück	3.050,00	3.629,50
<b>Zubehör</b>							
KEHPRO001840	Sprüheinrichtung mit Tank 85 l				Stück	2.760,00	3.284,40
KEHPRO001810	Kehrbürste verstärkt – für groben Schmutz, auch bei Tierhaltung geeignet				Stück	340,00	404,60
KEHPRO001850	Kehrbürste gemischt – mit Borsten aus Kunststoff (Stärke 3,0 mm) und Stahl (Stärke 0,7 mm)				Stück	510,00	606,90

Artikelnummer	Bezeichnung	Arbeitsbreite	Gewicht ca.	Aufnahme	Einheit	€ netto	*€ brutto
KEHPRO200010	Kehrmaschine »PowerPro«	2000 mm	370 kg	Euronorm	Stück 	3.880,00	4.617,20
KEHRT200010	Kehrmaschine »PowerPro«	2000 mm	420 kg	Hof-, Rad- oder Teleskopklader	Stück 	4.510,00	5.366,90
KEHPRO900120	Kehreinheit »PowerPro« – ohne Schaufel	2000 mm	160 kg		Stück 	3.110,00	3.700,90
<b>Zubehör</b>							
KEHPRO002040	Sprüheinrichtung mit Tank 85 l				Stück	2.810,00	3.343,90
KEHPRO002010	Kehrbürste verstärkt – für groben Schmutz, auch bei Tierhaltung geeignet				Stück	370,00	440,30
KEHPRO002050	Kehrbürste gemischt – mit Borsten aus Kunststoff (Stärke 3,0 mm) und Stahl (Stärke 0,7 mm)				Stück	530,00	630,70
KEHPRO220010	Kehrmaschine »PowerPro«	2200 mm	400 kg	Euronorm	Stück 	4.010,00	4.771,90
KEHRT220010	Kehrmaschine »PowerPro«	2200 mm	450 kg	Hof-, Rad- oder Teleskopklader	Stück 	4.630,00	5.509,70
KEHPRO900122	Kehreinheit »PowerPro« – ohne Schaufel	2200 mm	175 kg		Stück 	3.170,00	3.772,30
<b>Zubehör</b>							
KEHPRO002240	Sprüheinrichtung mit Tank 85 l				Stück	2.870,00	3.415,30
KEHPRO002210	Kehrbürste verstärkt – für groben Schmutz, auch bei Tierhaltung geeignet				Stück	390,00	464,10
KEHPRO002250	Kehrbürste gemischt – mit Borsten aus Kunststoff (Stärke 3,0 mm) und Stahl (Stärke 0,7 mm)				Stück	550,00	654,50
KEHPRO240010	Kehrmaschine »PowerPro«	2400 mm	450 kg	Euronorm	Stück 	4.120,00	4.902,80
KEHRT240010	Kehrmaschine »PowerPro«	2400 mm	500 kg	Hof-, Rad- oder Teleskopklader	Stück 	4.740,00	5.640,60
KEHPRO900124	Kehreinheit »PowerPro« – ohne Schaufel	2400 mm	190 kg		Stück 	3.230,00	3.843,70
<b>Zubehör</b>							
KEHPRO002440	Sprüheinrichtung mit Tank 85 l				Stück	2.930,00	3.486,70
KEHPRO002410	Kehrbürste verstärkt – für groben Schmutz, auch bei Tierhaltung geeignet				Stück	400,00	476,00
KEHPRO002450	Kehrbürste gemischt – mit Borsten aus Kunststoff (Stärke 3,0 mm) und Stahl (Stärke 0,7 mm)				Stück	570,00	678,30
KEHPRO260010	Kehrmaschine »PowerPro«	2600 mm	500 kg	Euronorm	Stück 	4.240,00	5.045,60
KEHRT260010	Kehrmaschine »PowerPro«	2600 mm	550 kg	Hof-, Rad- oder Teleskopklader	Stück 	4.870,00	5.795,30
KEHPRO900126	Kehreinheit »PowerPro« – ohne Schaufel	2600 mm	205 kg		Stück 	3.280,00	3.903,20
<b>Zubehör</b>							
KEHPRO002640	Sprüheinrichtung mit Tank 85 l				Stück	2.990,00	3.558,10
KEHPRO002610	Kehrbürste verstärkt – für groben Schmutz, auch bei Tierhaltung geeignet				Stück	410,00	487,90
KEHPRO002650	Kehrbürste gemischt – mit Borsten aus Kunststoff (Stärke 3,0 mm) und Stahl (Stärke 0,7 mm)				Stück	580,00	690,20
KEHPRO280010	Kehrmaschine »PowerPro«	2800 mm	550 kg	Euronorm	Stück 	4.410,00	5.247,90
KEHRT280010	Kehrmaschine »PowerPro«	2800 mm	600 kg	Hof-, Rad- oder Teleskopklader	Stück 	5.040,00	5.997,60
KEHPRO900128	Kehreinheit »PowerPro« – ohne Schaufel	2800 mm	220 kg		Stück 	3.400,00	4.046,00
<b>Zubehör</b>							
KEHPRO002840	Sprüheinrichtung mit Tank 85 l				Stück	3.050,00	3.629,50
KEHPRO002810	Kehrbürste verstärkt – für groben Schmutz, auch bei Tierhaltung geeignet				Stück	420,00	499,80
KEHPRO002850	Kehrbürste gemischt – mit Borsten aus Kunststoff (Stärke 3,0 mm) und Stahl (Stärke 0,7 mm)				Stück	600,00	714,00



Sprüheinrichtung mit Tank 85 l



Kehreinheit, ohne Schwergutschaufel











Seitenbesen Ø 600 mm (optional)



Unkrautseitenbesen (optional)

## Zubehör

Artikelnummer	Bezeichnung	Einheit	€ netto	*€ brutto
KEHPRO000025	Seitenbesen Ø 600 mm – mit Borsten aus Kunststoff, links montiert	Stück 	1.320,00	1.570,80
KEHPRO000020	Seitenbesen Ø 600 mm – mit Borsten aus Kunststoff, rechts montiert	Stück 	1.320,00	1.570,80
KEHPRO000050	Seitenbesen Ø 600 mm gemischt – mit Borsten aus Kunststoff und Stahl, links montiert	Stück 	1.380,00	1.642,20
KEHPRO000045	Seitenbesen Ø 600 mm gemischt – mit Borsten aus Kunststoff und Stahl, rechts montiert	Stück 	1.380,00	1.642,20
KEHPRO000060	Unkrautseitenbesen Ø 600 mm mit Flachdrahtsegmenten, links montiert	Stück 	1.500,00	1.785,00
KEHPRO000055	Unkrautseitenbesen Ø 600 mm mit Flachdrahtsegmenten, rechts montiert	Stück 	1.500,00	1.785,00
KEHPRO000075	Unkrautseitenbesen Ø 600 mm mit Stahlseilzöpfen, links montiert	Stück 	1.500,00	1.785,00
KEHPRO000070	Unkrautseitenbesen Ø 600 mm mit Stahlseilzöpfen, rechts montiert	Stück 	1.500,00	1.785,00
KEHFLU000130	Sprüheinrichtung für Seiten- und Unkrautbesen (nur in Verbindung mit Sprüheinrichtung mit Tank 85 l)	Stück	410,00	487,90
KEHPRO000035	Hydraulische Hubvorrichtung (dann 2 doppelwirkende Anschlüsse erforderlich)	Stück	870,00	1.035,30
ETZXX916600	Warnstreifen – Aufpreis	Set	160,00	190,40

Schürflisten und Unterschraubleisten siehe Seite 174, 175



## Kehrmaschine »Typ 700«

Die Kehrmaschine mit großer Kehrwalze und enormer Flächenleistung.

02



Mit Abstellfüßen und Schwerlast-Stützrädern

Hydraulischer Schwenkbock

### Technische Details

- » Serienmäßig mit Dreipunktaufnahme Kat. 2
- » Kehrwalze Ø 700 mm
- » Einzelne Scheibenbesen mit Borsten aus Kunststoff
- » 2 Schwerlast-Stützräder Ø 306 mm – selbst bei extremen Arbeitsbedingungen geeignet
- » Beidseitig jeweils um ca. 20° hydraulisch schwenkbar
- » Erforderliche Ölmenge: 40 - 60 l/min
- » 2 doppelwirkende Anschlüsse erforderlich

### Features



- » Robuster innen liegender Ölmotor – bester Schutz vor Beschädigung, randnahes Kehren möglich
- » Robustes Maschinengehäuse
- » Stufenlos verstellbare Kehrwalze für noch bessere Kehrergebnisse

### Anbau an Dreipunkt

Artikelnummer	Bezeichnung	Arbeitsbreite	Einheit	€ netto	*€ brutto
KEHFLJ100155	Kehrmaschine »Typ 700«	1550 mm	Stück	4.230,00	5.033,70
KEHFLJ100185	Kehrmaschine »Typ 700«	1850 mm	Stück	4.540,00	5.402,60
KEHFLJ100210	Kehrmaschine »Typ 700«	2100 mm	Stück	4.850,00	5.771,50
KEHFLJ100230	Kehrmaschine »Typ 700«	2300 mm	Stück	5.150,00	6.128,50
KEHFLJ100280	Kehrmaschine »Typ 700«	2800 mm	Stück	5.460,00	6.497,40
KEHFLJ100330	Kehrmaschine »Typ 700«	3300 mm	Stück	6.180,00	7.354,20

### Zubehör

Artikelnummer	Bezeichnung	Einheit	€ netto	*€ brutto
KEHFLJ100600	Euronormaufnahme, schraubbar mit Niveaueingleich	Stück	1.260,00	1.499,40
KEHFLJ100605	Radladeraufnahme, schraubbar mit Niveaueingleich	Stück	1.440,00	1.713,60
KEHFLJ100700	Aufnahmeadapter für Kommunalplatte Bgr. 3 (DIN 76060) / inkl. Hydr. Höhenverstellung	Stück	3.490,00	4.153,10
KEHFLJ100705	Aufnahmeadapter für Kommunalplatte Bgr. 5 (DIN 15432) / inkl. Hydr. Höhenverstellung	Stück	3.630,00	4.319,70
KEHFLJ900090	LED-Begrenzungsleuchten 12 V / 24 V, montiert	Satz	330,00	392,70
KEHFLJ100525	Staubschutz für Ausführung 1550 mm	Stück	410,00	487,90
KEHFLJ100524	Staubschutz für Ausführung 1850 mm	Stück	440,00	523,60
KEHFLJ100523	Staubschutz für Ausführung 2100 mm	Stück	470,00	559,30
KEHFLJ100520	Staubschutz für Ausführung 2300 mm	Stück	500,00	595,00
KEHFLJ100521	Staubschutz für Ausführung 2800 mm	Stück	540,00	642,60
KEHFLJ100522	Staubschutz für Ausführung 3300 mm	Stück	570,00	678,30
KEHFLJ000190	Umschaltventil 1-fach (dann nur 1 doppelwirkendes Steuergerät erforderlich)	Stück	650,00	773,50
ETZXX916600	Warnstreifen – Aufpreis	Set	160,00	190,40



◀ Video ansehen

## Wildkrautbesen »Turbo«

Der Wildkrautbesen mit hydraulischem Antrieb entfernt mühelos und chemiefrei jegliche Art von Unkraut.

### Technische Details

- » Serienmäßig mit Euronorm-, Dreipunkt- und Gabelzinkenaufnahme
- » Beidseitig 3-fach jeweils von ca. 30° bis 90° verstellbar
- » Besendurchmesser 600 mm mit kunststoffummantelten Stahlseilzöpfen
- » Erforderliche Ölmenge: min. 35 l/min
- » 1 doppelwirkender Anschluss erforderlich

### Features



- » Kehrwinkel mechanisch verstellbar
- » Serienmäßig mit einstellbarem Schmutzfang



Kunststoffummantelte Stahlseilzöpfe für beste Wildkrautentfernung

02



1 Serienmäßig mit Aufnahme, Grundgestell, Ölmotor, Stahlseilzöpfen und Schmutzfang



Staplersicherung



Vorher



Nachher



3

### Anbau an Euronorm, Dreipunkt und Stapler

Artikelnummer	Bezeichnung	Besendurchmesser	Gewicht ca.	Einheit	€ netto	*€ brutto
1 KEBFLI00060	Wildkrautbesen »Turbo« mit Stahlseilzöpfen	600 mm	350 kg	Stück	4.100,00	4.879,00

### Anbau an Hof-, Rad- oder Teleskoplader

Artikelnummer	Bezeichnung	Besendurchmesser	Gewicht ca.	Einheit	€ netto	*€ brutto
KEBHRT00060	Wildkrautbesen »Turbo« mit Stahlseilzöpfen	600 mm	370 kg	Stück	4.670,00	5.557,30

### Ohne Aufnahme

Artikelnummer	Bezeichnung	Besendurchmesser	Gewicht ca.	Einheit	€ netto	*€ brutto
2 BAVFLI031008	Wildkrautbesenkopf mit Flachdrahtsegmenten inkl. Ölmotor, ohne Aufnahme	600 mm	60 kg	Stück	2.600,00	3.094,00

### Zubehör

Artikelnummer	Bezeichnung	Besendurchmesser	Gewicht ca.	Einheit	€ netto	*€ brutto
KEBFLI000105	Wildkrautbesen-Teller mit Flachdrahtsegmenten	1000 mm	75 kg	Stück	900,00	1.071,00
KEBFLI000113	Großer Wildkrautbesen-Teller mit Flachdrahtsegmenten (für Außenreinigung) anstatt Stahlseilzöpfen (bei Kauf eines Neugeräts) - Aufpreis	1000 mm		Stück	420,00	499,80
3 KEBFLI000112	Stallreifen	1100 mm		Stück	780,00	928,20

\* Alle Preise netto sind in € zzgl. gesetzlicher MwSt., alle Preise brutto sind in € inkl. 19 % MwSt. und gelten ab Werk Kastl. Maß- und Gewichtsangaben unverbindlich. Schreibfehler, Irrtümer, technische Änderungen sowie Preisänderungen vorbehalten. Nachdruck, auch auszugsweise, nicht gestattet. Aktuelles finden Sie unter agro-center.de



## Kehrbesen »Löwe«

**Einfach sauber – für jeden Einsatz  
– kehren und schieben in einem Arbeitsgang!**

Ein Gerät mit vielen Anwendungsmöglichkeiten. Mit unserem Kehrbesen »Löwe« können Sie kehren, schieben und sogar beides gleichzeitig! In nur wenigen Minuten ist der verzinkte Kehrbesen einsatzbereit, da keine hydraulischen Anschlüsse erforderlich sind.

Durch die 8 oder 12 leistungsfähigen Besenreihen sparen Sie zusätzlich an Zeit. Die starken Borsten garantieren höchste Kehrleistung und lange Lebensdauer. Die breiten Auflagen des Kehrbesens verbessern die Führung am Boden und reinigen Ihren Arbeitsplatz in kürzester Zeit. Im Winter können Sie mit dem Schiebeschild den Schnee wegschieben und gleichzeitig den dahinter liegenden Restschnee sauber wegkehren.

### Serienmäßig

- 1 Euronorm- und Gabelzinkenaufnahme
- 2 Verzinkt – für besten Korrosionsschutz
- 3 8 oder 12 Besenreihen mit starken Borsten aus Kunststoff und 4 Einweiser
- 4 Anfahrtsrollen und Abstellfüße aus Polyurethan

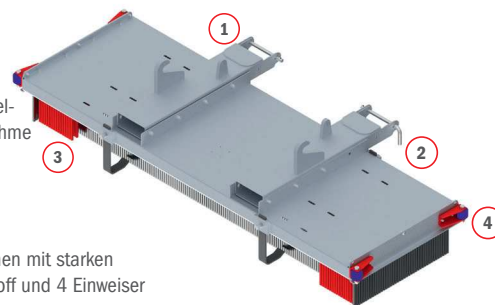

### Technisches Detail

- » Mit Anfahrtsrollen und Abstellfüße

### Features

- » Kehrbesen mit 8 oder 12 Besenreihen
- » Borsten aus Kunststoff, Höhe: 255 mm
- » Kein hydraulischer oder mechanischer Antrieb erforderlich
- » Verzinkt – für besten Korrosionsschutz
- » Ohne Staubeentwicklung zusammenkehren
- » Wartungsfrei



- » Sehr robuster Trägerrahmen
- » Serienmäßig mit kombinierter Euronorm- und Gabelzinkenaufnahme – Staplerlaschenmaße innen (L x B): 195 x 80 mm
- » Glatte Oberflächen für leichte und schnelle Reinigung des Besens
- » Beste Kehrleistung auch bei unebenen Flächen



Der »Löwe« mit Planierschild (optional) – räumt selbst festgefahrenere Verschmutzungen



Gartenabfälle, Kompost



Erde, Kies, Schotter



Sägemehl, Sand, feines Schüttgut



Schnee



Rindenmulch, Hackschnitzel, Holz



Mit Kippschaufel (optional)

**Aufnahmen für:**



Euronorm (serienmäßig)



Stapler (serienmäßig)



Rad- oder Teleskoplader (optional)



Schaufel (optional)



Aufnahme für Greifschaukel





Aufnahme für Ballenklammern















Einstellhilfen

**Anbau an Euronorm und Stapler** 

Artikelnummer	Bezeichnung	Besenreihen	Arbeitsbreite	Einheit	€ netto	* € brutto
KEBFLI150005	Kehrbesen »Löwe«	8	1500 mm	Stück 	2.180,00	2.594,20
KEBFLI200005	Kehrbesen »Löwe«	8	2000 mm	Stück 	2.360,00	2.808,40
KEBFLI250005	Kehrbesen »Löwe«	8	2500 mm	Stück 	2.650,00	3.153,50
KEBFLI300005	Kehrbesen »Löwe«	8	3000 mm	Stück 	2.900,00	3.451,00
KEBFLI350005	Kehrbesen »Löwe«	8	3500 mm	Stück 	3.860,00	4.593,40
KEBFLI400005	Kehrbesen »Löwe«	8	4000 mm	Stück 	4.820,00	5.735,80
KEBFLI150015	Kehrbesen »Löwe«	12	1500 mm	Stück 	2.730,00	3.248,70
KEBFLI200015	Kehrbesen »Löwe«	12	2000 mm	Stück 	2.940,00	3.498,60
KEBFLI250015	Kehrbesen »Löwe«	12	2500 mm	Stück 	3.260,00	3.879,40
KEBFLI300015	Kehrbesen »Löwe«	12	3000 mm	Stück 	3.550,00	4.224,50
KEBFLI350015	Kehrbesen »Löwe«	12	3500 mm	Stück 	4.540,00	5.402,60
KEBFLI400015	Kehrbesen »Löwe«	12	4000 mm	Stück 	5.520,00	6.568,80

**Zubehör für Typ Löwe, Titan und Luchs** 

Artikelnummer	Bezeichnung	Arbeitsbreite	Einheit	€ netto	* € brutto
KEBFLI000206	Ballenklammeraufnahme - Aufpreis		Stück 	750,00	892,50
KEBFLI000200	Rad- oder Teleskopladeraufnahme - Aufpreis		Stück 	620,00	737,80
KEBFLI000210	Schaufelaufnahme - Aufpreis		Stück 	730,00	868,70
KEBFLI000205	Greifschaufel Aufnahme - Aufpreis		Stück 	880,00	1.047,20
KEBFLI000241	Kippschaufel starr, pendelgelagert	2000 mm	Stück 	1.200,00	1.428,00
KEBFLI000242	Kippschaufel starr, pendelgelagert	2500 mm	Stück 	1.300,00	1.547,00
KEBFLI000243	Kippschaufel starr, pendelgelagert	3000 mm	Stück 	1.400,00	1.666,00
KEBFLI000207	Hydraulische Betätigung für Kippschaufel starr, pendelgelagert		Stück	450,00	535,50
KEBFLI000268	Planierschild »Robust« mit Schürfleiste aus Polyurethan	2000 mm	Stück 	1.490,00	1.773,10
KEBFLI000276	Planierschild »Robust« mit Schürfleiste aus Polyurethan	2500 mm	Stück 	1.590,00	1.892,10
KEBFLI000278	Planierschild »Robust« mit Schürfleiste aus Polyurethan	3000 mm	Stück 	1.690,00	2.011,10
KEBFLI000284	Planierschild »Robust« mit Schürfleiste aus Stahl HB 500	2000 mm	Stück 	1.490,00	1.773,10
KEBFLI000286	Planierschild »Robust« mit Schürfleiste aus Stahl HB 500	2500 mm	Stück 	1.590,00	1.892,10
KEBFLI000288	Planierschild »Robust« mit Schürfleiste aus Stahl HB 500	3000 mm	Stück 	1.690,00	2.011,10
KEBFLI000274	Kombiversion - Gleitkufen + Anfahrtsrollen (Aufpreis) für Kehrbesen »Löwe«		Satz	200,00	238,00
KEBFLI000280	Einstellhilfen		Satz	140,00	166,60
EIZXX916600	Warnstreifen - Aufpreis		Set	160,00	190,40
KEBFLI000256	Borsten aus Stahl für Industrieinsatz, Länge 270 mm - Aufpreis	1500 mm	Satz	890,00	1.059,10
KEBFLI000257	Borsten aus Stahl für Industrieinsatz, Länge 270 mm - Aufpreis	2000 mm	Satz	1.180,00	1.404,20
KEBFLI000258	Borsten aus Stahl für Industrieinsatz, Länge 270 mm - Aufpreis	2500 mm	Satz	1.460,00	1.737,40
KEBFLI000259	Borsten aus Stahl für Industrieinsatz, Länge 270 mm - Aufpreis	3000 mm	Satz	1.750,00	2.082,50
KEBFLI000260	Borsten aus Stahl für Industrieinsatz, Länge 270 mm - Aufpreis	3500 mm	Satz	2.030,00	2.415,70
KEBFLI000261	Borsten aus Stahl für Industrieinsatz, Länge 270 mm - Aufpreis	4000 mm	Satz	2.340,00	2.784,60

\* Alle Preise netto sind in € zzgl. gesetzlicher MwSt., alle Preise brutto sind in € inkl. 19 % MwSt. und gelten ab Werk Kastl. Maß- und Gewichtsangaben unverbindlich. Schreibfehler, Irrtümer, technische Änderungen sowie Preisänderungen vorbehalten. Nachdruck, auch auszugsweise, nicht gestattet. Aktuelles finden Sie unter [agro-center.de](http://agro-center.de)



## Kehrbesen »Titan«

Ein effektives Gerät zur zuverlässigen Reinigung stark verschmutzter Flächen, z. B. in Kompost-, Recycling- und Biogasanlagen – der Kehrbesen »Titan« bietet noch mehr Besenreihen und somit eine enorm große Kehrfläche für hartnäckige Rückstände.



Kombinierte Euronorm- und Gabelzinkenaufnahme



Austauschbare Besenreihen und Abstellkufen für eine schonende Lagerung



Enorme Kehrfläche für bestes Kehrergebnis bei starken Verschmutzungen

### Features

- » Kehrbesen mit 22 Besenreihen
- » Borsten aus Kunststoff, Höhe: 255 mm
- » Kein hydraulischer oder mechanischer Antrieb erforderlich
- » Verzinkt – für besten Korrosionsschutz
- » Ohne Staubentwicklung zusammenkehren
- » Wartungsfrei
- » Sehr robuster Trägerrahmen
- » Serienmäßig mit kombinierter Euronorm- und Gabelzinkenaufnahme
- » Staplerlaschenmaße innen (L x B): 195 x 80 mm
- » Glatte Oberflächen für leichte und schnelle Reinigung des Besens
- » Beste Kehrleistung auch bei unebenen Flächen



### Anbau an Euronorm und Stapler

Artikelnummer	Bezeichnung	Arbeitsbreite	Einheit	€ netto	*€ brutto
KEBFLI200020	Kehrbesen »Titan«	2000 mm	Stück	3.460,00	4.117,40
KEBFLI250020	Kehrbesen »Titan«	2500 mm	Stück	3.760,00	4.474,40
KEBFLI300020	Kehrbesen »Titan«	3000 mm	Stück	4.020,00	4.783,80

## Kehrbesen »Luchs«

Der Eckbesen sorgt dafür, dass der Kehrbesen »Luchs« jede Kante, sei es an Wänden oder Bordsteinen, gründlich reinigt. Höchste Kehrleistung garantiert!

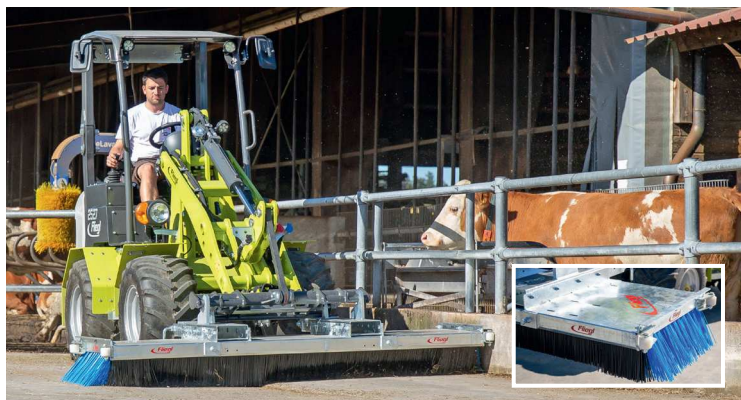

### Features

- » Kehrbesen mit 8 Besenreihen
- » Inklusive Anfahrtsrollen aus verschleißfestem Polyurethan



### Anbau an Euronorm und Stapler

Artikelnummer	Bezeichnung	Arbeitsbreite	Einheit	€ netto	*€ brutto
KEBFLI150030	Kehrbesen »Luchs« mit Anfahrtsrollen und Eckbesen	1500 mm	Stück	2.380,00	2.832,20
KEBFLI200030	Kehrbesen »Luchs« mit Anfahrtsrollen und Eckbesen	2000 mm	Stück	2.560,00	3.046,40
KEBFLI250030	Kehrbesen »Luchs« mit Anfahrtsrollen und Eckbesen	2500 mm	Stück	2.850,00	3.391,50
KEBFLI300030	Kehrbesen »Luchs« mit Anfahrtsrollen und Eckbesen	3000 mm	Stück	3.100,00	3.689,00
KEBFLI350030	Kehrbesen »Luchs« mit Anfahrtsrollen und Eckbesen	3500 mm	Stück	4.060,00	4.831,40
KEBFLI400030	Kehrbesen »Luchs« mit Anfahrtsrollen und Eckbesen	4000 mm	Stück	5.020,00	5.973,80



## 03

Räum- und Schiebeschild »Maxi« .....	32
Kommunalschild »Mono« .....	34
Kommunalschild »Duplex«.....	35
Planier- und Schneeräumschild »Mammut Duplex«.....	36
Planier- und Schneeräumschild »Mammut Mono«.....	38
Planier- und Räumschild »Olaf« .....	39
Räumschild »Standard«.....	39
Schiebeschild »Universal«, starr.....	39
Schiebeschild »Universal Pro«, hydraulisch .....	40
Schiebeschild »Universal Pro«, starr.....	41
Räumschild »Economy« mit Stapleraufnahme.....	42
Räumschild für Stall-, Hof- und Schneearbeiten .....	42



## Räum- und Schiebeschild »Maxi«

Das Universaltalent – das ganze Jahr im Einsatz.

Für Schnee, Silage, Mist und andere Materialien. Zum Räumen von großen Industrieflächen, Parkplätzen und Straßen.

03



Mit Warnflaggen (optional)



Räumbreite über die 2 Seitenflügel stufenlos einstellbar, Aufsatzgitter (optional)



Hervorragendes Räumergebnis

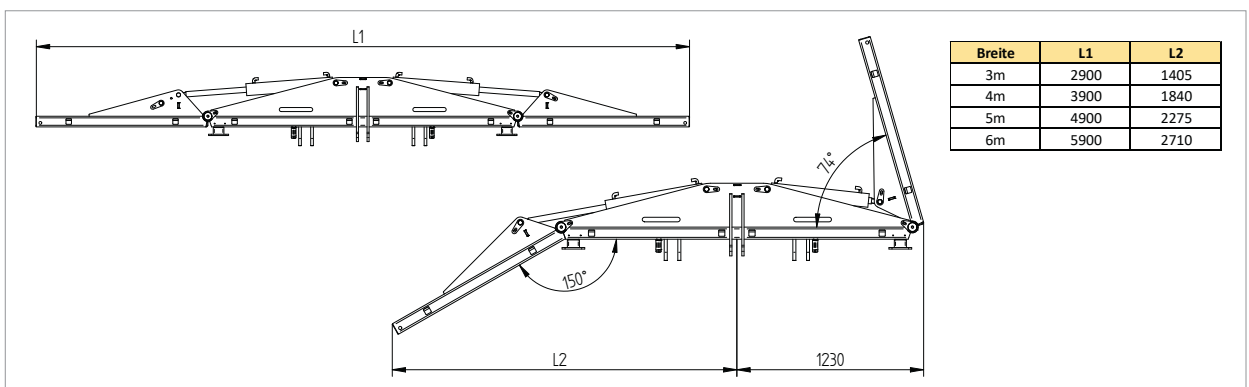

### Technische Details

- » Schildhöhe: ca. 1100 mm
- » Flügel hydraulisch um 115° nach vorn und um 30° nach hinten klappbar
- » 2 doppelwirkende Anschlüsse erforderlich

### Features

- » Flügel mit separater Ansteuerung
- » Dreipunktbock in 2 unterschiedlichen Höhen montierbar
- » Verschleißfeste Gummileisten (Höhe 250 mm, Stärke 30 - 35 mm) mit eingegossenen Stahlseilen, inkl. Leisten aus Stahl HB 450
- » Keine Beschädigung durch überstehende Gegenstände, z. B. Kanaldeckel usw.
- » Räumbreite lässt sich von der Grundbreite 2460 mm bis L1 (siehe Zeichnung) stufenlos einstellen





Mit Gummileisten, langlebig dank eingewossenen Stahlseilen



Verschiebt größte Materialberge



Leisten aus Stahl HB 450



Flügel mit separater Ansteuerung



Hydraulische Schwenkfunktion

03

### Anbau an Euronorm und Dreipunkt

Artikelnummer	Bezeichnung	Arbeitsbreite	Ausführung	Transportbreite ca.	Einheit	€ netto	*€ brutto
GSSFLM200001V	Räum- und Schiebeschild »Maxi«	4000 mm	klappbar	2500 mm	Stück	10.220,00	12.161,80
GSSFLM200002V	Räum- und Schiebeschild »Maxi«	5000 mm	klappbar	2500 mm	Stück	10.790,00	12.840,10
GSSFLM200003V	Räum- und Schiebeschild »Maxi«	6000 mm	klappbar	2500 mm	Stück	11.360,00	13.518,40

### Zubehör

Artikelnummer	Bezeichnung	Arbeitsbreite	Höhe	Einheit	€ netto	*€ brutto
GSSFLM200051	Aufsatzgitter	4000 mm	500 mm	Stück	1.480,00	1.761,20
GSSFLM200052	Aufsatzgitter	5000 mm	500 mm	Stück	1.590,00	1.892,10
GSSFLM200049	Aufsatzgitter	6000 mm	500 mm	Stück	1.770,00	2.106,30
PSSFLI250801	Stützräder »Schwerlast« Ø 306 mm			Satz	1.170,00	1.392,30
GSSFLM200065	LED-Begrenzungsleuchten			Satz	320,00	380,80
PSSFLI200531	Warn tafeln zum Aufstecken, mit Handgriff und Leuchte für Frontanbau			Satz	560,00	666,40
PSSFLI270320	Warnflaggen weiß/orange 500 x 500 mm – aus Polyester, mit Holzstiel 800 mm und Halterung			Satz	200,00	238,00
ETZXX916600	Warnstreifen – Aufpreis			Set	160,00	190,40
GSSFLM200055	Umschaltventil (dann nur 1 doppelwirkendes Steuergerät erforderlich)			Stück	830,00	987,70
GSSFLM200056	Hydraulische Schwenkfunktion – links und rechts jeweils um 30°, inkl. Elektroventil und Bedienpult			Stück	3.690,00	4.391,10
GSSFLM200053	Sonderlackierung (Farbton nach Wahl)				720,00	856,80
PSSFLI200875	Aufnahmeadapter für Kommunalplatte Baugröße 3 (DIN 76060) inkl. hydraulischer Höhenverstellung			Stück	3.430,00	4.081,70
PSSFLI200876	Aufnahmeadapter für Kommunalplatte Baugröße 5 (DIN 15432) inkl. hydraulischer Höhenverstellung			Stück	3.560,00	4.236,40

\* Alle Preise netto sind in € zzgl. gesetzlicher MwSt., alle Preise brutto sind in € inkl. 19 % MwSt. und gelten ab Werk Kastl. Maß- und Gewichtsangaben unverbindlich. Schreibfehler, Irrtümer, technische Änderungen sowie Preisänderungen vorbehalten. Nachdruck, auch auszugsweise, nicht gestattet. Aktuelles finden Sie unter agro-center.de

## Kommunalschild »Mono«

03



Mit Randbeleuchtung (serienmäßig)

### Technische Details

- » Schild beidseitig jeweils um 22° schwenkbar
- » Hochverschleißfeste Schürfleiste aus Polyurethan (Höhe 130 mm, Stärke 20 mm) – für geräuscharmes Schneeräumen
- » 1 doppelwirkender Anschluss erforderlich

### Features





- » Anbaubock höhenverstellbar
- » Federbelastete Überlastsicherung
- » Randbeleuchtung und Stützräder
- » Lackiert in Kommunalorange RAL 2011



Schildhöhe ca. 520 mm

### Anbau an Dreipunkt

Artikelnummer	Bezeichnung	Arbeitsbreite	Schildhöhe ca.	Gewicht ca.	Einheit	€ netto	*€ brutto
PSSFLI300060	Kommunalschild »Mono«, Kat. Kommunal	1600 mm	520 mm	160 kg	Stück 	1.900,00	2.261,00
PSSFLI300062	Kommunalschild »Mono«, Kat. 0	1600 mm	520 mm	160 kg	Stück 	1.950,00	2.320,50
PSSFLI300063	Kommunalschild »Mono«, Kat. 1	1600 mm	520 mm	160 kg	Stück 	2.000,00	2.380,00

## Kommunalschild »Duplex«



Schildhöhe ca. 480 mm



Robuste Schürfleisten (serienmäßig)



2 hydraulisch schwenkbare Flügel mit separater Ansteuerung



Randbeleuchtung (serienmäßig)

03

### Technische Details

- » 2 hydraulisch schwenkbare Flügel mit separater Ansteuerung ermöglichen Winkel-, Pflug- oder V-Stellung
- » Flügel separat jeweils um 20° schwenkbar
- » Hochverschleißfeste Schürfleisten aus Polyurethan (Höhe 130 mm, Stärke 30 mm) – für geräuscharmes Schneeräumen
- » Umschaltventil zum Bedienen aller Funktionen
- » 1 doppelwirkender Anschluss erforderlich

### Features



- » Anbaubock höhenverstellbar
- » Federbelastete Überlastsicherung
- » Randbeleuchtung und Stützräder
- » Lackiert in Kommunalorange RAL 2011

### Anbau an Dreipunkt

Artikelnummer	Bezeichnung	Arbeitsbreite	Schildhöhe ca.	Gewicht ca.	Einheit	€ netto	*€ brutto
PSSFL300070	Kommunalschild »Duplex«, Kat. Kommunal	1600 mm	570 mm	150 kg	Stück	2.400,00	2.856,00
PSSFL300071	Kommunalschild »Duplex«, Kat. 0	1600 mm	570 mm	150 kg	Stück	2.450,00	2.915,50
PSSFL300072	Kommunalschild »Duplex«, Kat. 1	1600 mm	570 mm	150 kg	Stück	2.500,00	2.975,00



## Planier- und Schneeräumschild »Mammut Duplex«

Schneeräumen ist während der Wintersaison ein wichtiger Job für landwirtschaftliche Schlepper. Das Fliegl Agro-Center liefert dafür Schneepflüge in vier Breiten: 2,3 m, 2,7 m, 3,0 m und 3,3 m – serienmäßig mit Dreipunktaufnahme. Das Schneeschild »Mammut Duplex« arbeitet leise, dank seiner enorm robusten Schürfleiste aus Polyurethan.

03



Zwei hydraulisch schwenkbare Flügel mit separater Ansteuerung ermöglichen Winkel-, Pflug- oder V-Stellung



Verzinkt und zusätzlich lackiert für besten Korrosionsschutz



### Technische Details

- » Serienmäßig mit Euronorm- und Dreipunktaufnahme Kat. 2
- » Serienmäßig verzinkt
- » Optional verzinkt und zusätzlich lackiert in Kommunalorange RAL 2011 – für besten Korrosionsschutz
- » Schildhöhe innen: ca. 820 mm  
Schildhöhe außen: ca. 980 mm
- » Seitliche Bodenanpassung: ± 5°
- » Hydraulische Flügelsteuerung
- » Serienmäßig mit hochverschleißfesten Schürfleisten aus Polyurethan (Höhe 200 mm, Stärke 40 mm)
- » 2 doppelwirkende Hydraulikzylinder
- » 1 doppelwirkender Anschluss erforderlich

### Features



- » Flügel separat jeweils um ca. 30° schwenkbar
- » Innovativer Dreipunktbock mit Niveauegleich
- » Abstellstütze
- » Randbeleuchtung
- » Beschädigungsfreies Fahren dank federbelasteter Überlastsicherung

### Anbau an Euronorm und Dreipunkt

Artikelnummer	Bezeichnung	Arbeitsbreite	Ausführung	Gewicht ca.	Einheit	€ netto	*€ brutto
PSSFLJ300005	Planier- und Schneeräumschild »Mammut Duplex«	2300 mm	verzinkt	500 kg	Stück	4.940,00	5.878,60
PSSFLJ300000	Planier- und Schneeräumschild »Mammut Duplex«	2700 mm	verzinkt	580 kg	Stück	5.280,00	6.283,20
PSSFLJ300010	Planier- und Schneeräumschild »Mammut Duplex«	3000 mm	verzinkt	650 kg	Stück	5.510,00	6.556,90
PSSFLJ300115	Planier- und Schneeräumschild »Mammut Duplex«	3300 mm	verzinkt	700 kg	Stück	6.070,00	7.223,30
PSSFLJ300090	Planier- und Schneeräumschild »Mammut Duplex«	2300 mm	verzinkt und lackiert	500 kg	Stück	5.340,00	6.354,60
PSSFLJ300095	Planier- und Schneeräumschild »Mammut Duplex«	2700 mm	verzinkt und lackiert	580 kg	Stück	5.680,00	6.759,20
PSSFLJ300100	Planier- und Schneeräumschild »Mammut Duplex«	3000 mm	verzinkt und lackiert	650 kg	Stück	5.960,00	7.092,40
PSSFLJ300120	Planier- und Schneeräumschild »Mammut Duplex«	3300 mm	verzinkt und lackiert	700 kg	Stück	6.580,00	7.830,20

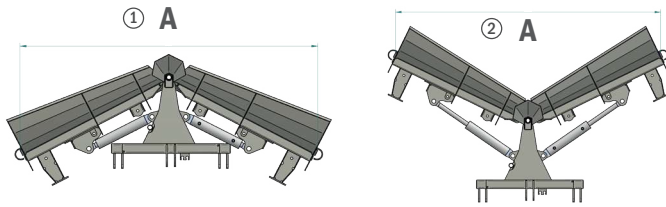

Mit integriertem Umschaltventil zur separaten Ansteuerung der Zylinder  
Arbeitsstellungen: +26°/-21° auf jedem Flügel

① Arbeitsbreite - 2 Zylinder eingefahren

Flügel gerade	2300 mm	2700 mm	3000 mm	3300 mm
Flügel geschwenkt - A	2100 mm	2450 mm	2710 mm	2870 mm

② Arbeitsbreite - 2 Zylinder ausgefahren

Flügel gerade	2300 mm	2700 mm	3000 mm	3300 mm
Flügel geschwenkt - A	1900 mm	2250 mm	2510 mm	2770 mm

Anbau an Hof-, Rad- oder Teleskoplader

Artikelnummer	Bezeichnung	Einheit	€ netto	*€ brutto
PSSHRT200525	Adapterplatte von Dreipunktaufnahme auf Hof-, Rad- oder Teleskopladeraufnahme	Stück	820,00	975,80

Zubehör

Artikelnummer	Bezeichnung	Arbeitsbreite	Einheit	€ netto	*€ brutto
PSSFLI270300	Schürfleisten aus Stahl HB 500 - Aufpreis	2300 mm	Satz	420,00	499,80
PSSFLI270302	Schürfleisten aus Stahl HB 500 - Aufpreis	2700 mm	Satz	470,00	559,30
PSSFLI270304	Schürfleisten aus Stahl HB 500 - Aufpreis	3000 mm	Satz	520,00	618,80
PSSFLI270308	Schürfleisten aus Stahl HB 500 - Aufpreis	3300 mm	Satz	570,00	678,30
PSSFLI250801	Stützräder »Schwerlast« Ø 306 mm - Aufpreis		Satz	1.170,00	1.392,30
PSSFLI270210	Gleitkufen Ø 178 mm, Höhe 270 mm, Ø 10 mm mit innenliegender Druckfeder und Stützspindel - Aufpreis		Satz	740,00	880,60
PSSFLI900191	Gummileisten mit Gewebeeinlage 2300 mm (Länge x Höhe x Stärke): 1150 x 200 x 50 mm - Aufpreis		Satz	160,00	190,40
PSSFLI900190	Gummileisten mit Gewebeeinlage 2700 mm (Länge x Höhe x Stärke): 1350 x 200 x 50 mm - Aufpreis		Satz	210,00	249,90
PSSFLI900192	Gummileisten mit Gewebeeinlage 3000 mm (Länge x Höhe x Stärke): 1500 x 200 x 50 mm - Aufpreis		Satz	260,00	260,00
PSSFLI900194	Gummileisten mit Gewebeeinlage 3300 mm (Länge x Höhe x Stärke): 1650 x 200 x 50 mm - Aufpreis		Satz	310,00	368,90
PSSFLI200502	Warntafeln zum Aufstecken, mit Handgriff und Leuchte für Frontanbau		Satz	560,00	666,40
PSSFLI200500	Warntafeln zum Aufstecken, mit Handgriff und Leuchte für Heckanbau		Satz	560,00	666,40
PSSFLI270320	Warnflaggen weiß/orange 500 x 500 mm - aus Polyester, mit Holzstiel 800 mm und Halterung		Satz	200,00	238,00
ETZXX916600	Warnstreifen - Aufpreis		Set	160,00	190,40
PSSFLI200505	Steuerblock für gleichzeitiges Schwenken der 2 Flügel, inkl. Bedienpult - Aufpreis		Stück	1.400,00	1.666,00
PSSFLI200875	Aufnahmeadapter für Kommunalplatte Baugröße 3 (DIN 76060) inkl. hydraulischer Höhenverstellung - Aufpreis		Stück	3.430,00	4.081,70
PSSFLI200876	Aufnahmeadapter für Kommunalplatte Baugröße 5 (DIN 15432) inkl. hydraulischer Höhenverstellung - Aufpreis		Stück	3.560,00	4.236,40



Schwerlast-Stützräder mit superelastischen Vollgummireifen:  
Ø 306 mm, Breite 105 mm, kugelgelagert, abriebfeste  
Lauffläche, schwere Drehkranzausführung, verstellbare  
Spindel



Hochverschleißfeste Schürfleisten  
aus Polyurethan



Gleitkufen



Warnflaggen weiß/  
orange (optional)



Inkl. Aufnahmeadapter für Kommunalplatte



Federbelastete Überlastsicherung  
gewährleistet beschädigungsfreies Fahren



- ✓ Federbelastete Überlastsicherung
- ✓ Abstellstütze
- ✓ Hydraulische Flügelsteuerung
- ✓ Randbeleuchtung
- ✓ Elektrisches Steuerpult 12 V
- ✓ Serienmäßig mit Dreipunktaufnahme
- ✓ Seitliche Bodenanpassung: ± 5°
- ✓ 2 doppelwirkende Hydraulikzylinder
- ✓ 1 doppelwirkender Anschluss erforderlich
- ✓ Serienmäßig mit hochverschleißfesten Schürfleisten aus Polyurethan



## Planier- und Schneeräumschild »Mammut Mono«

Ein hydraulisch schwenkbares Schild, optimal für perfekt geräumte Straßen.

Schneeräumen ist während der Wintersaison ein wichtiger Job für landwirtschaftliche Schlepper. Das Fliegl Agro-Center liefert dafür Schneepflüge in zwei Breiten: 2,7 m und 3,0 m – serienmäßig mit Dreipunktaufnahme. Das Schneeschild »Mammut Mono« arbeitet leise, dank seiner enorm robusten Schürfleiste aus Polyurethan.

03



Verzinkt (serienmäßig) und mit Warnflaggen (optional)



Verzinkt und zusätzlich lackiert (optional)

### Technische Details

- » Schildhöhe: ca. 1000 mm
- » Serienmäßig mit hochverschleißfester Schürfleiste aus Polyurethan (Höhe 200 mm, Stärke 40 mm)
- » 1 doppelwirkender Anschluss erforderlich

### Features



- » Schild beidseitig jeweils um ca. 30° schwenkbar
- » Serienmäßig verzinkt
- » Optional verzinkt und zusätzlich lackiert in Kommunalorange RAL 2011 – für besten Korrosionsschutz

### Anbau an Euronorm und Dreipunkt

Artikelnummer	Bezeichnung	Arbeitsbreite	Ausführung	Gewicht ca.	Einheit	€ netto	*€ brutto
PSSFLJ300050	Planier- und Schneeräumschild »Mammut Mono«	2700 mm	verzinkt	500 kg	Stück	4.420,00	5.259,80
PSSFLJ300055	Planier- und Schneeräumschild »Mammut Mono«	3000 mm	verzinkt	550 kg	Stück	4.540,00	5.402,60
PSSFLJ300080	Planier- und Schneeräumschild »Mammut Mono«	2700 mm	verzinkt und lackiert	500 kg	Stück	4.680,00	5.569,20
PSSFLJ300085	Planier- und Schneeräumschild »Mammut Mono«	3000 mm	verzinkt und lackiert	550 kg	Stück	4.800,00	5.712,00

### Anbau an Hof-, Rad- oder Teleskoplader

Artikelnummer	Bezeichnung	Einheit	€ netto	*€ brutto
PSSHRT200525	Adapterplatte von Dreipunktaufnahme auf Hof-, Rad- oder Teleskopladeraufnahme	Stück	820,00	975,80

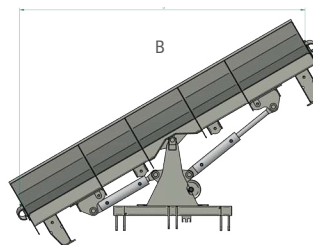

### Arbeitsbreite - 1 Zylinder ausgefahren

Schild gerade	2700 mm	3000 mm
Schild geschwenkt - B	2350 mm	2650 mm

### Zubehör

Artikelnummer	Bezeichnung	Arbeitsbreite	Einheit	€ netto	*€ brutto
PSSFLJ270310	Schürfleiste aus Stahl HB 400 - Aufpreis	2700 mm	Stück	450,00	535,50
PSSFLJ270312	Schürfleiste aus Stahl HB 400 - Aufpreis	3000 mm	Stück	500,00	595,00
PSSFLJ250801	Stützräder »Schwerlast« Ø 306 mm - Aufpreis		Satz	1.170,00	1.392,30
PSSFLJ270210	Gleitkufen Ø 178 mm, Höhe 270 mm, Ø 10 mm mit innenliegender Druckfeder und Stützpindel- Aufpreis		Satz	740,00	740,00
PSSFLJ900190	Gummileisten (Länge x Höhe x Stärke): 1350 x 200 x 50 mm - Aufpreis		Satz	210,00	249,90
PSSFLJ900192	Gummileisten (Länge x Höhe x Stärke): 1500 x 200 x 50 mm - Aufpreis		Satz	260,00	309,40
PSSFLJ200502	Warn tafeln zum Aufstecken, mit Handgriff und Leuchte für Frontanbau		Satz	560,00	666,40
PSSFLJ200500	Warn tafeln zum Aufstecken, mit Handgriff und Leuchte für Heckanbau		Satz	560,00	666,40
PSSFLJ270320	Warnflaggen weiß/orange 500 x 500 mm - aus Polyester, mit Holzstiel 800 mm und Halterung		Satz	200,00	238,00
ETXXX916600	Warnstreifen - Aufpreis		Stück	160,00	190,40
PSSFLJ200875	Aufnahmeadapter für Kommunalplatte Baugröße 3 (DIN 76060) inkl. hydraulischer Höhenverstellung		Stück	3.430,00	4.081,70
PSSFLJ200876	Aufnahmeadapter für Kommunalplatte Baugröße 5 (DIN 15432) inkl. hydraulischer Höhenverstellung		Stück	3.560,00	4.236,40

## Planier- und Räumschild »Olaf«

### Technische Details

- » Schildhöhe: ca. 750 mm
- » Dreipunktaufnahme Kat. 2 und 3
- » 1 doppelwirkender Anschluss erforderlich



Mit 2 Verbreiterungselementen (optional)

### Features

- » Schild beidseitig jeweils um ca. 20° schwenkbar
- » Hochverschleißfeste Schürfleiste aus HB 400 (Höhe 150 mm, Stärke 15 mm)
- » Stützräder höhenverstellbar
- » Optional mit Verbreiterungselementen



03

### Anbau an Dreipunkt

Artikelnummer	Bezeichnung	Arbeitsbreite	Gewicht ca.	Einheit	€ netto	*€ brutto
PSSFLI300205	Planier- und Räumschild »Olaf«	2500 mm	474 kg	Stück	3.600,00	4.284,00

### Zubehör

Artikelnummer	Bezeichnung	Arbeitsbreite	Einheit	€ netto	*€ brutto
PSSFLI200551	Seitenerweiterung-Satz	500 mm	Satz	750,00	892,50

## Räumschild »Standard«

### Technische Details

- » Schildhöhe: 800 mm (inkl. Schürfleiste)
- » Dreipunktaufnahme Kat. 2
- » Mechanisch verstellbar
- » Polyurethanleiste: 130 x 20 mm
- » Farbton: novagrau



### Anbau an Dreipunkt

Artikelnummer	Bezeichnung	Arbeitsbreite	Gewicht ca.	Einheit	€ netto	*€ brutto
PSSFLI300230	Räumschild »Standard«	2000 mm	202 kg	Stück	1.250,00	1.487,50

## Schiebeschild »Universal«, starr

### Technische Details

[Video ansehen](#)



- » Hochverschleißfeste Schürfleiste aus Polyurethan (Höhe 200 mm, Stärke 30 mm)
- » Beidseitig jeweils um 20° nach vorn angewinkelt



### Anbau an Euronorm und Dreipunkt

Artikelnummer	Bezeichnung	Arbeitsbreite	Gewicht ca.	Einheit	€ netto	*€ brutto
GSSFLM000000V	Schiebeschild »Universal«, starr	2500 mm	160 kg	Stück	1.050,00	1.249,50
GSSFLM000010V	Schiebeschild »Universal«, starr	3000 mm	170 kg	Stück	1.150,00	1.368,50

### Anbau an Hof-, Rad- oder Teleskoplader

Artikelnummer	Bezeichnung	Arbeitsbreite	Gewicht ca.	Einheit	€ netto	*€ brutto
GSSHRT000000V	Schiebeschild »Universal«, starr	2500 mm	210 kg	Stück	1.550,00	1.844,50
GSSHRT000010V	Schiebeschild »Universal«, starr	3000 mm	220 kg	Stück	1.650,00	1.963,50

### Zubehör

Artikelnummer	Bezeichnung	Arbeitsbreite	Gewicht ca.	Einheit	€ netto	*€ brutto
GSSFLM000000	Schneeschildaufsatz	2500 mm	110 kg	Stück	700,00	833,00
GSSFLM000010	Schneeschildaufsatz	3000 mm	135 kg	Stück	800,00	952,00

\* Alle Preise netto sind in € zzgl. gesetzlicher MwSt., alle Preise brutto sind in € inkl. 19 % MwSt. und gelten ab Werk Kastl. Maß- und Gewichtsangaben unverbindlich. Schreibfehler, Irrtümer, technische Änderungen sowie Preisänderungen vorbehalten. Nachdruck, auch auszugsweise, nicht gestattet. Aktuelles finden Sie unter [agro-center.de](http://agro-center.de)

## Schiebeschild »Universal Pro«, hydraulisch

03



Abb. Gummileiste mit einvulkanisierten Stahldrähten (optional)

### Technische Details

- » Hochverschleißfeste Polyurethan Schürfleiste (Höhe 400 mm, Stärke 30 mm)
- » Beidseitig jeweils um ca. 40° schwenkbar
- » 1 doppelwirkender Anschluss erforderlich



#### Features



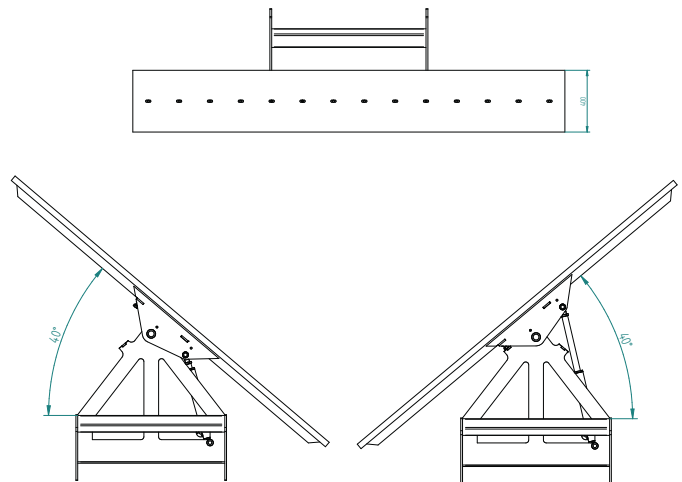

- » Dank robuster Schürfleiste überall einsetzbar – keine Beschädigung des Bodens
- » Pendelaufhängung der Schürfleiste ermöglicht hohe Boden Anpassung und sauberes Arbeiten
- » Für alle Stall- und Hofarbeiten



### Anbau an Euronorm

Artikelnummer	Bezeichnung	Arbeitsbreite	Gewicht ca.	Einheit	€ netto	*€ brutto
GSSFLM100018V	Schiebeschild »Universal Pro«, hydraulisch	1800 mm	250 kg	Stück 	1.890,00	2.249,10
GSSFLM100023V	Schiebeschild »Universal Pro«, hydraulisch	2300 mm	270 kg	Stück 	1.970,00	2.344,30
GSSFLM100028V	Schiebeschild »Universal Pro«, hydraulisch	2800 mm	290 kg	Stück 	2.180,00	2.594,20

### Anbau an Hof-, Rad- oder Teleskopklader

Artikelnummer	Bezeichnung	Arbeitsbreite	Gewicht ca.	Einheit	€ netto	*€ brutto
GSSHFL100018V	Schiebeschild »Universal Pro«, hydraulisch	1800 mm	300 kg	Stück 	2.390,00	2.844,10
GSSHFL100023V	Schiebeschild »Universal Pro«, hydraulisch	2300 mm	320 kg	Stück 	2.470,00	2.939,30
GSSHFL100028V	Schiebeschild »Universal Pro«, hydraulisch	2800 mm	340 kg	Stück 	2.680,00	3.189,20

### Zubehör

Artikelnummer	Bezeichnung	Einheit	€ netto	*€ brutto
GSSFLM000014	Gummileiste mit einvulkanisierten Stahldrähten 1800 mm - Aufpreis	Stück	460,00	460,00
GSSFLM000019	Gummileiste mit einvulkanisierten Stahldrähten 2300 mm - Aufpreis	Stück	510,00	510,00
GSSFLM000018	Gummileiste mit einvulkanisierten Stahldrähten 2800 mm - Aufpreis	Stück	560,00	560,00

## Schiebeschild »Universal Pro«, starr



03

### Technische Details

- » Hochverschleißfeste Schürfleiste Polyurethan (Höhe 400 mm, Stärke 30 mm)
- » Beidseitig jeweils um 20° nach vorn angewinkelt



### Features



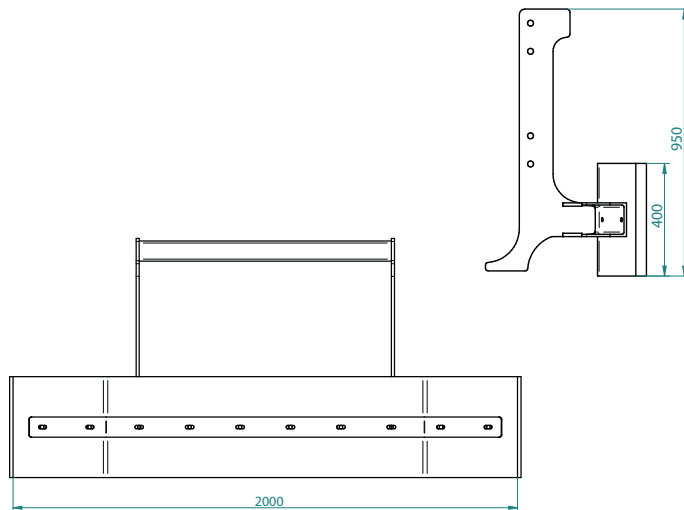

- » Dank robuster Polyurethan Schürfleiste überall einsetzbar – keine Beschädigung des Bodens
- » Schürfleiste mit hoher Boden Anpassung ermöglicht sehr sauberes Arbeiten
- » Für alle Stall- und Hofarbeiten



### Anbau an Euronorm

Artikelnummer	Bezeichnung	Arbeitsbreite	Gewicht ca.	Einheit	€ netto	*€ brutto
GSSFLM000040V	Schiebeschild »Universal Pro«, starr	1600 mm	150 kg	Stück 	950,00	1.130,50
GSSFLM000045V	Schiebeschild »Universal Pro«, starr	2000 mm	165 kg	Stück 	1.050,00	1.249,50
GSSFLM000050V	Schiebeschild »Universal Pro«, starr	2600 mm	190 kg	Stück 	1.150,00	1.368,50

### Anbau an Hof-, Rad- oder Teleskoplader

Artikelnummer	Bezeichnung	Arbeitsbreite	Gewicht ca.	Einheit	€ netto	*€ brutto
GSSHRT000040V	Schiebeschild »Universal Pro«, starr	1600 mm	200 kg	Stück 	1.450,00	1.725,50
GSSHRT000045V	Schiebeschild »Universal Pro«, starr	2000 mm	215 kg	Stück 	1.550,00	1.844,50
GSSHRT000050V	Schiebeschild »Universal Pro«, starr	2600 mm	240 kg	Stück 	1.650,00	1.963,50

### Zubehör

Artikelnummer	Bezeichnung	Einheit	€ netto	*€ brutto
GSSFLM000015	Gummilesite mit einvulkanisierten Stahldrähten 1600 mm - Aufpreis	Stück	435,00	517,65
GSSFLM000016	Gummilesite mit einvulkanisierten Stahldrähten 2000 mm - Aufpreis	Stück	460,00	547,40
GSSFLM000017	Gummilesite mit einvulkanisierten Stahldrähten 2600 mm - Aufpreis	Stück	535,00	636,65



## Räumschild »Economy« mit Stapleraufnahme

Kompaktes Schneeräumschild mit Gabelstaplernaufnahme.

### Technische Details

- » Stapleraufnahme  
– Staplerlaschenmaße innen (L x B): 154 x 74 mm
- » Hochverschleißfeste Schürfleiste aus Polyurethan (Höhe 130 mm, Stärke 20 mm)
- » Seitenteile bei Ausführung 2000 mm und 2300 mm abschraubbar – Arbeitsbreite auf 1600 mm reduzierbar
- » Beidseitig jeweils um ca. 30° schwenkbar

### Features



- » Schwenkwinkel durch Bolzenarretierung mechanisch verstellbar
- » Staplergabelzinken mit Festellschrauben fixiert

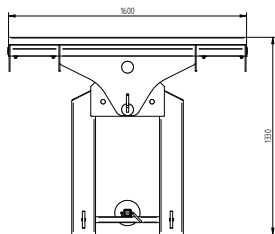

Arbeitsbreite			
Schild gerade	1600 mm	2000 mm	2300 mm
Schild geschwenkt	1320 mm	1640 mm	1880 mm

### Anbau an Stapler

Artikelnummer	Bezeichnung	Arbeitsbreite	Schildhöhe ca.	Gewicht ca.	Einheit	€ netto	*€ brutto
PSSFLJ100600	Stapler-Räumschild »Economy«	1600 mm	620 mm	165 kg	Stück	1.020,00	1.213,80
PSSFLJ100605	Stapler-Räumschild »Economy«	2000 mm	620 mm	190 kg	Stück	1.200,00	1.428,00
PSSFLJ100610	Stapler-Räumschild »Economy«	2300 mm	620 mm	200 kg	Stück	1.290,00	1.535,10

## Räumschild für Stall-, Hof- und Schneearbeiten

### Technische Details

- » Hochverschleißfeste Schürfleiste aus Polyurethan (Höhe 130 mm, Stärke 20 mm)

### Features



- » Dank robuster Schürfleiste überall einsetzbar – keine Beschädigung des Bodens
- » Für alle Stall- und Hofarbeiten, auch zum Schneeräumen



Robuste Schürfleiste aus Polyurethan

### Anbau an Euronorm und Dreipunkt

Artikelnummer	Bezeichnung	Arbeitsbreite	Schildhöhe ca.	Gewicht ca.	Einheit	€ netto	*€ brutto
PSSFLJ100500	Räumschild »PSS 250-72«	2500 mm	720 mm	180 kg	Stück	1.300,00	1.547,00
PSSFLJ100501	Räumschild »PSS 250-94«	2500 mm	940 mm	210 kg	Stück	1.430,00	1.701,70
PSSFLJ100502	Räumschild »PSS 300-72«	3000 mm	720 mm	220 kg	Stück	1.550,00	1.844,50
PSSFLJ100504	Räumschild »PSS 300-94«	3000 mm	940 mm	240 kg	Stück	1.670,00	1.987,30



## 04

Ballenzange »Profi-Combi« .....	44
Ballenzange »Duplex« .....	45
Ballenzange »Small« .....	46
Quaderballenzange .....	47
Ballengreifer .....	48
Hubstapler »Universal« .....	48
Front- und Hecklader »Variant« .....	49
Rundballenaufnahme »Swing-Flexi« .....	50
Ballentransportgerät »Kippbar« .....	51
Ballentransportgerät »Seitlich verstellbar« .....	51
Ballentransportgerät »Schmetterling« .....	52
Ballentransportgerät .....	53
Ballentransportgerät »Duo« .....	53
Ballengabel »Combi« .....	54
Ballengabel »Combi-Duplex« .....	55
Ballengabel »Easy« .....	55
Ballengabel »Hydraulisch klappbar« .....	56



## Ballenzange »Profi-Combi«

Die kompakte und schonende Bauform ermöglicht ein Laden und Stapeln von Rundballen, ohne sie zu beschädigen.

04



Sicherer Griff, ohne den Ballen zu beschädigen



Mit verschiedenen Aufnahmen erhältlich



Große Öffnungsweite für Ballen aller Art

### Technische Details

- » Für Rundballen  
Ø 950 mm – 2000 mm
- » Ballengewicht: max. 1400 kg
- » Inkl. Hydrauliksteckern und -schläuchen
- » Optimal angepasster Hydraulikzylinder gibt sicheren Halt
- » 1 doppeltwirkender Anschluss erforderlich

### Features



- » Spezielle, schlanke Form der Greifarme verhindert Beschädigung des Ballens
- » Günstiger Schwerpunkt nah am Trägerfahrzeug
- » Optimaler, gleichmäßiger Druck auf beiden Seiten
- » Auch für kleine Frontlader geeignet

### Anbau an Euronorm

Artikelnummer	Bezeichnung	Gewicht ca.	Einheit	€ netto	*€ brutto
BZCFLM000010	Hydraulische Ballenzange »Profi Combi«	210 kg	Stück	1.520,00	1.808,80

### Anbau an Hof-, Rad- oder Teleskoplader

Artikelnummer	Bezeichnung	Aufnahme	Gewicht ca.	Einheit	€ netto	*€ brutto
BZCHRT000010	Hydraulische Ballenzange »Profi Combi«	geschraubt	230 kg	Stück	1.890,00	2.249,10

### Anbau an Euronorm und Dreipunktaufnahme

Artikelnummer	Ausführung	Gewicht ca.	Einheit	€ netto	*€ brutto
BZCFLM000040	Hydraulische Ballenzange »Profi Combi«	230 kg	Stück	1.890,00	2.249,10



◀ Video ansehen

## Ballenzange »Duplex«

Dank der kompakten und ballenschonenden Konstruktion lassen sich Rundballen sicher laden und stapeln – ohne Beschädigungen. Der gleichzeitige Transport von zwei Ballen ist möglich.

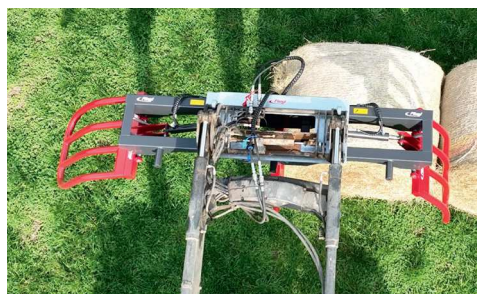

04

### Technische Details

- » Ballendurchmesser: 1000 mm – 1700 mm
- » Ballengewicht: max. 1200 kg
- » 2 doppelwirkende Anschlüsse erforderlich

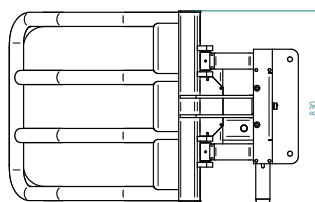
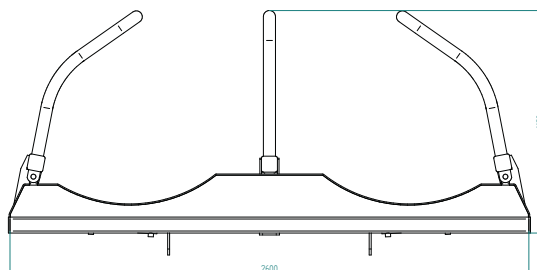

### Features



- » Optimaler, gleichmäßiger Druck auf beiden Seiten
- » Spezielle, schlanke Form der Greifarme verhindert Beschädigung des Ballens

### Anbau an Euronorm

Artikelnummer	Bezeichnung	Gewicht ca.	Einheit	€ netto	*€ brutto
BZCFLM000080	Ballenzange »Duplex«	435 kg	Stück 	4.200,00	4.998,00

### Anbau an Rad- oder Teleskoplader

Artikelnummer	Bezeichnung	Gewicht ca.	Einheit	€ netto	*€ brutto
BZCRTL000080	Ballenzange »Duplex«	470 kg	Stück 	4.700,00	5.593,00

### Zubehör

Artikelnummer	Bezeichnung	Einheit	€ netto	*€ brutto
BTGFLM000030	Umschaltventil (dann nur 1 doppelwirkendes Steuergerät erforderlich)	Stück	780,00	928,20

\* Alle Preise netto sind in € zzgl. gesetzlicher MwSt., alle Preise brutto sind in € inkl. 19 % MwSt. und gelten ab Werk Kastl. Maß- und Gewichtsangaben unverbindlich. Schreibfehler, Irrtümer, technische Änderungen sowie Preisänderungen vorbehalten. Nachdruck, auch auszugsweise, nicht gestattet. Aktuelles finden Sie unter agro-center.de



## Ballenzange »Small«

Die kleine Rundballenzange mit Leistungskraft und sicherem Halt.

04



Große Öffnungsweite



Sicherer Griff, ohne den Ballen zu beschädigen

### Technische Details

- » 2-Zylinder-Ausführung für sicheren Halt
- » Öffnungsweite: ca. 2500 mm
- » Für Silageballen Ø 1200 mm – 1800 mm
- » Ballengewicht: max. 1000 kg
- » Inkl. Hydrauliksteckern und -schläuchen
- » 1 doppelwirkender Anschluss erforderlich

### Features



- » Schmale, kompakte und robuste Bauweise
- » Optimaler, gleichmäßiger Druck auf beiden Seiten
- » Auch für kleine Frontlader geeignet

### Anbau an Euronorm

Artikelnummer	Bezeichnung	Gewicht ca.	Einheit	€ netto	*€ brutto
BZCFLM000070	Ballenzange »Small«	160 kg	Stück	1.250,00	1.487,50



◀ Video ansehen

## Quaderballenzange

Die perfekte Bauform für Quaderballen bis 2400 mm.



04

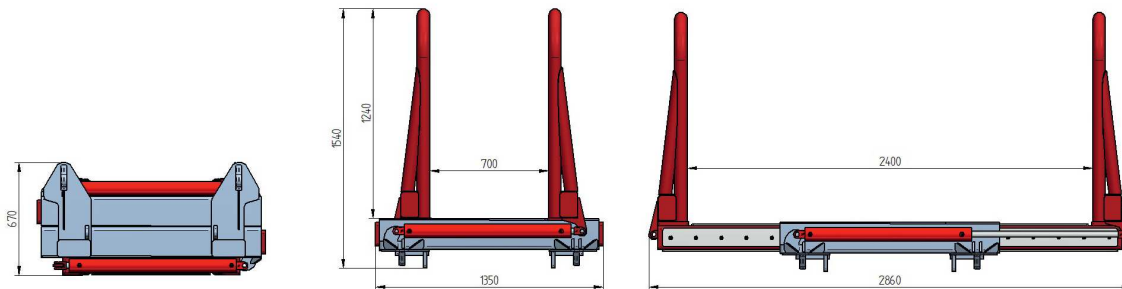

### Technische Details

- » Für Quaderballen mit Breite 710 mm – 2400 mm
- » 2 schwere Hydraulikzylinder geben sicheren Halt
- » Greifarmlänge: 1200 mm, Höhe: 490 mm
- » Transportbreite: 1350 mm
- » Inkl. Hydrauliksteckern und -schläuchen
- » 1 doppelwirkender Anschluss erforderlich

### Features



- » Spezielle Form der Greifarme verhindert Beschädigung der Folie
- » Optimaler, gleichmäßiger Druck auf beiden Seiten
- » Günstiger Schwerpunkt nah am Trägerfahrzeug
- » Schlanke Arme für platzsparendes Stapeln
- » Arme mit Gleitschienen – für problemloses Verschieben

### Anbau an Euronorm

Artikelnummer	Bezeichnung	Gewicht ca.	Einheit	€ netto	*€ brutto
QBZFLM000000	Quaderballenzange	350 kg	Stück	2.730,00	3.248,70

### Anbau an Hof-, Rad- oder Teleskoplader

Artikelnummer	Bezeichnung	Aufnahme	Gewicht ca.	Einheit	€ netto	*€ brutto
QBZHRTO00000	Quaderballenzange	geschraubt	400 kg	Stück	3.100,00	3.689,00

\* Alle Preise netto sind in € zzgl. gesetzlicher MwSt., alle Preise brutto sind in € inkl. 19 % MwSt. und gelten ab Werk Kastl. Maß- und Gewichtsangaben unverbindlich. Schreibfehler, Irrtümer, technische Änderungen sowie Preisänderungen vorbehalten. Nachdruck, auch auszugsweise, nicht gestattet. Aktuelles finden Sie unter [agro-center.de](http://agro-center.de)



## Ballengreifer

Der Fliegl Ballengreifer mit feststehenden Zinken und hydraulisch beweglichen Seitenarmen bietet die perfekte Kombination aus Stabilität, Effizienz und Ballenschonung. Die unteren Zinken sorgen für sicheren Halt von unten, während die beweglichen Seitenarme den Ballen kraftvoll und gleichzeitig schonend fixieren. Ob auf dem Feld, im Stall oder bei der Lagerung – mit diesem Ballengreifer arbeiten Sie schnell, sicher und zuverlässig.

### Technische Details

- » Für Rundballen und Quaderballen mit Breite 710 mm – 2400 mm
- » Transportbreite: 1873 mm
- » Höhe: 2120 mm, Tiefe: 1400 mm
- » Inkl. Hydrauliksteckern und -schläuchen
- » 1 doppelwirkender Anschluss erforderlich
- » Rundballenzinken 1200 mm



04

### Features



- » Günstiger Schwerpunkt nah am Trägerfahrzeug
- » Schlanke Arme für platzsparendes Stapeln
- » Inklusive Anschlagrohre zur schonenden Aufnahme
- » Ermöglicht sicheren Transport von bis zu 4 Ballen
- » Schraubbare Aufnahme mittels Universalanschraubplatten

### Anbau an Euronorm

Artikelnummer	Bezeichnung	Gewicht ca.	Einheit	€ netto	*€ brutto
BZCFLM000090	Ballengreifer, hydraulisch	385 kg	Stück	3.470,00	4.129,30

### Anbau an Rad- oder Teleskoplader

Artikelnummer	Bezeichnung	Aufnahme	Gewicht ca.	Einheit	€ netto	*€ brutto
BZCRTL000090	Ballengreifer, hydraulisch	geschraubt	420 kg	Stück	3.970,00	4.724,30

Passender Zinkentransportschutz siehe Seite 56 (benötigte Breite 1200 mm)

## Hubstapler »Universal«



Artikelnummer	Bezeichnung	Gewicht ca.	Einheit	€ netto	*€ brutto
FHLFLU100100	Hubstapler »Universal«	400 kg	Stück	3.580,00	4.260,20
FHLFLU100200	Ballenhubstapler mit Schnellwechselrahmen und Ballenspieß / verzinkt	435 kg	Stück	3.500,00	4.165,00



Video ansehen

## Front- und Hecklader »Variant«

Ideal zum Transportieren und Laden von Schüttgut und Stapeln von Ballen.



Hier mit Ballenzange »Profi-Combi« (nicht im Lieferumfang)

04



Anbau an Front- und Heckhydraulik

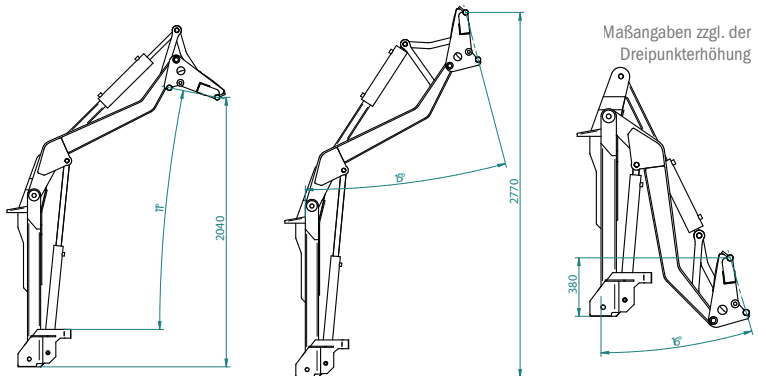

### Technische Details

- » Dreipunktaufnahme Kat. 2 schlepperseitig und Euronormaufnahme geräteseitig
- » Parallelführung
- » Tragkraft: 1500 kg
- » Hubhöhe: ca. 3800 mm
- » Kraftbedarf bei Frontanbau: 100 PS
- » Kraftbedarf bei Heckanbau: 60 PS
- » Inkl. Hydrauliksteckern und -schläuchen
- » 2 doppelwirkende Anschlüsse erforderlich
- » Verlängerter Hub (900 mm) serienmäßig
- » Druckbegrenzungsventil serienmäßig

### Features



- » Anbau an Front- und Heckhydraulik
- » Drehpunkte in Gleitlagerbuchsen gelagert und schmierbar
- » Mit wenigen Handgriffen am Schlepper montiert
- » Ideal zum Transportieren und Laden von Schüttgut und Stapeln von Ballen

### Anbau an Dreipunkt

Artikelnummer	Bezeichnung	Tragkraft ca.	Hubhöhe ca.	Gewicht ca.	Einheit	€ netto	*€ brutto
FHLFLI000000	Front- und Hecklader »Variant«	1500 kg	3800 mm	390 kg	Stück 	4.110,00	4.890,90
FHLFLI000001	Front- und Hecklader »Variant« mit 3. Steuerkreis	1500 kg	3800 mm	390 kg	Stück 	4.860,00	5.783,40

\* Alle Preise netto sind in € zzgl. gesetzlicher MwSt., alle Preise brutto sind in € inkl. 19 % MwSt. und gelten ab Werk Kastl. Maß- und Gewichtsangaben unverbindlich. Schreibfehler, Irrtümer, technische Änderungen sowie Preisänderungen vorbehalten. Nachdruck, auch auszugsweise, nicht gestattet. Aktuelles finden Sie unter agro-center.de



## Rundballenaufnahme »Swing-Flexi«

### Technische Details

- » Öffnungsweite der 2 Rohre: 470 mm – 1560 mm
- » Gabelrohre Ø 101,6 mm, drehbar
- » Rohrlänge: 1218 mm
- » Zinkenlänge: 1100 mm
- » Inkl. Hydrauliksteckern und -schläuchen
- » 1 doppelwirkender Anschluss erforderlich



### Features



- » Zum Transportieren und Stapeln von ungewickelten oder gewickelten Ballen
- » Gabelrohre abnehmbar
- » Gleichmäßiges Öffnen der 2 Rohre durch Umlenkung

04



### Anbau an Euronorm und Dreipunkt

Artikelnummer	Bezeichnung	Gewicht ca.	Einheit	€ netto	*€ brutto
RAKFLM000012V	Rundballenaufnahme »Swing-Flexi«	230 kg	Stück	1.760,00	2.094,40

## Ballentransportgerät »Kippbar«

### Technisches Detail

» Öffnungsweite: 940 mm

#### Features

- » Zum Aufstellen der Ballen
- » Dreipunktaufnahme Kat. 2 und Schlepperdreieckaufnahme
- » Rundrohre an der Spitze nach außen gekröpft – keine Beschädigung des Ballens
- » Seilzug zur Betätigung des Klinkmechanismus, der die Dreipunkthydraulik anhebt und ein Kippen bewirkt
- » Optimaler Drehpunkt für einfachstes Aufstellen der Ballen



04

### Anbau an Dreipunkt

Artikelnummer	Bezeichnung	Gewicht ca.	Einheit	€ netto	*€ brutto
BTGLM000003	Ballentransportgerät »Kippbar«	110 kg	Stück	810,00	963,90

## Ballentransportgerät »Seitlich verstellbar«

### Technische Details

- » Dreipunktaufnahme Kat. 2 und Schlepperdreieckaufnahme
- » Öffnungsweite: 850 mm – 1250 mm
- » Arbeitsbreite 5-fach jeweils ca. 50 mm verstellbar
- » Schwere Ausführung
- » Rohrlänge: ca. 1396 mm

#### Feature

- » Arbeitsbreite durch einfaches Ziehen der Sicherungsbolzen individuell einstellbar



Gebogene Rohre



Gerade Rohre

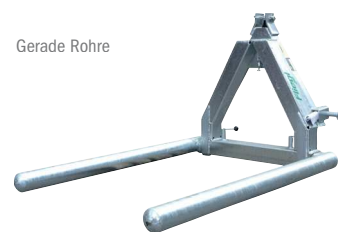

### Anbau an Dreipunkt

Artikelnummer	Bezeichnung	Rohre	Gewicht ca.	Einheit	€ netto	*€ brutto
BTGLM000001V	Ballentransportgerät »Seitlich verstellbar«	gerade	95 kg	Stück	650,00	773,50
BTGLM000004V	Ballentransportgerät »Seitlich verstellbar«	gebogen	95 kg	Stück	710,00	844,90

\* Alle Preise netto sind in € zzgl. gesetzlicher MwSt., alle Preise brutto sind in € inkl. 19 % MwSt. und gelten ab Werk Kastl. Maß- und Gewichtsangaben unverbindlich. Schreibfehler, Irrtümer, technische Änderungen sowie Preisänderungen vorbehalten. Nachdruck, auch auszugsweise, nicht gestattet. Aktuelles finden Sie unter agro-center.de



## Ballentransportgerät »Schmetterling«

Das Ballentransportgerät wurde extra für den schonenden Transport von 2 Rundballen konstruiert. Durch die kompakte Bauweise ist der Schwerpunkt nah am Trägerfahrzeug.

04



Arbeitsbreite 5-fach jeweils um 50 mm verstellbar

### Technische Details

- » Schwere Ausführung
- » Rohrlänge: 1360 mm
- » Tragkraft: max. 1000 kg pro Ballen
- » Transportbreite eingeklappt: ca. 2320 mm
- » Breite ausgeklappt: 3400 mm
- » Breite ausgeklappt und ausgefahren: 3800 mm
- » Öffnungsweite: 850 mm – 1100 mm
- » 2 doppelwirkende Anschlüsse erforderlich

### Features



- » Ballen können nacheinander hydraulisch aufgenommen werden
- » Arbeitsbreite durch einfaches Ziehen der Sicherungsbolzen individuell einstellbar

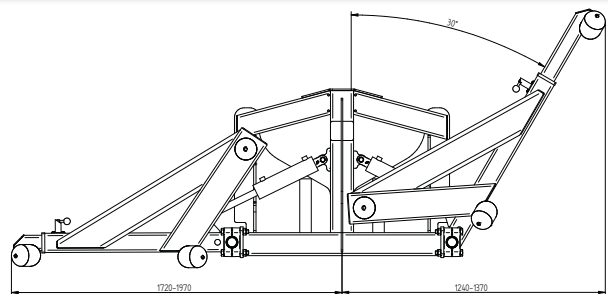

### Anbau an Euronorm und Dreipunkt

Artikelnummer	Bezeichnung	Gewicht ca.	Einheit	€ netto	*€ brutto
BTGFLM000030V	Ballentransportgerät »Schmetterling«	365 kg	Stück	3.630,00	4.319,70

### Zubehör

Artikelnummer	Bezeichnung	Einheit	€ netto	*€ brutto
BTGFLM000030	Umschaltventil (dann nur 1 doppelwirkendes Steuergerät erforderlich)	Stück	780,00	928,20

## Ballentransportgerät

Mit starren oder klappbaren Zinken.

### Feature



- » Ausführung mit klappbaren Frontladerzinken ideal für Straßenfahrten



04

### Anbau an Dreipunkt

Artikelnummer	Bezeichnung	Zinkenlänge	Gewicht ca.	Einheit	€ netto	*€ brutto
① BTGFLM000002V	Kreuz-Ausführung mit starren Frontladerzinken	810 mm	30 kg	Stück	200,00	238,00
① BTGFLM000006V	Kreuz-Ausführung mit starren Rundballenzinken, Schwerlast	900 mm	35 kg	Stück	320,00	380,80
② BTGFLM000005V	Dreiecks-Ausführung mit starren Frontladerzinken	810 mm	34 kg	Stück	230,00	273,70
③ BTGFLM000000	Dreiecks-Ausführung mit klappbaren Frontladerzinken	1000 mm	39 kg	Stück	340,00	404,60

### Zubehör

Passender Zinkentransportschutz siehe Seite 56 (benötigte Breite 800 mm)

## Ballentransportgerät »Duo«

### Technische Details

- » Für Rundballen Ø max. 1800 mm
- » Tragkraft: max. 600 kg pro Ballen, 1200 kg gesamt
- » 4 Rundballenzinken M 28 x 1,5 mm, Länge: 1100 mm
- » 2 doppeltwirkende Anschlüsse erforderlich

### Features



- » Ideal für den Anbau an Front- oder Radlader
- » Zum gleichzeitigen Transport, Be- und Entladung von 2 Rundballen
- » Kompakte Bauweise, günstiger Schwerpunkt nah am Trägerfahrzeug



### Anbau an Euronorm und Dreipunkt

Artikelnummer	Bezeichnung	Rundballenzinken	Gewicht ca.	Einheit	€ netto	*€ brutto
BTGFLM000040V	Ballentransportgerät »Duo«	4	375 kg	Stück	2.150,00	2.558,50

### Zubehör

Passender Zinkentransportschutz siehe Seite 56 (benötigte Breite 1000 mm)

## Ballengabel »Combi«

04



Standardausführung, hier mit 4 Rundballenzinken (2 Zinken serienmäßig)



Ausführung mit Erhöhung und 4 Rundballenzinken (2 Zinken serienmäßig)



Aufsteckrohre für Ballengabel »Combi« mit Erhöhung

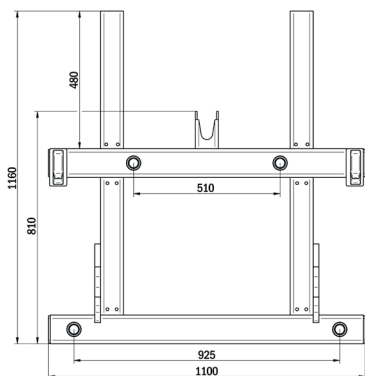





### Features



- » Serienmäßig mit 2 Rundballenzinken
- » Zum Transport von Rund- oder Quaderballen
- » Schwere, eingeschweißte Konusbuchsen für Rundballenzinken
- » Inkl. Aufnahmen für den Front- und Heckanbau

### Anbau an Euronorm und Dreipunkt

Artikelnummer	Bezeichnung	Ausführung	Gewicht ca.	Zinkenlänge	Zinken	Einheit	€ netto	*€ brutto
BGAFLM000000V	Ballengabel »Combi«	Standard	85 kg	1000 mm	2	Stück 	640,00	761,60
BGAFLM000002V	Ballengabel »Combi«	Standard	90 kg	1100 mm	2	Stück 	650,00	773,50
BGAFLM000003V	Ballengabel »Combi«	Mit Erhöhung um 500 mm	95 kg	1000 mm	2	Stück 	730,00	868,70
BGAFLM000004V	Ballengabel »Combi«	Mit Erhöhung um 500 mm	100 kg	1100 mm	2	Stück 	760,00	904,40

### Anbau an Hof-, Rad- oder Teleskoplader

Artikelnummer	Bezeichnung	Ausführung	Gewicht ca.	Zinkenlänge	Zinken	Einheit	€ netto	*€ brutto
BGAHRT000000V	Ballengabel »Combi«	Standard	130 kg	1000 mm	2	Stück 	1.140,00	1.356,60
BGAHRT000002V	Ballengabel »Combi«	Standard	140 kg	1100 mm	2	Stück 	1.150,00	1.368,50
BGAHRT000003V	Ballengabel »Combi«	Mit Erhöhung um 500 mm	145 kg	1000 mm	2	Stück 	1.230,00	1.463,70
BGAHRT000004V	Ballengabel »Combi«	Mit Erhöhung um 500 mm	150 kg	1100 mm	2	Stück 	1.260,00	1.499,40

### Zubehör

Artikelnummer	Bezeichnung	Länge	Einheit	€ netto	*€ brutto
BGAFLM900002	Aufsteckrohre zum Transport von 3-4 Quaderballen, für Ausführung mit Erhöhung		Paar	190,00	226,10

Verschiedene Zinkenausführungen siehe Seite 173

Passender Zinkentransportschutz siehe Seite 56 (benötigte Breite 1200 mm)



Video ansehen ▶

## Ballengabel »Combi-Duplex«

### Features



- » Serienmäßig mit 4 Rundballenzinken
- » Zum Transport von 2 Rund- oder Quaderballen
- » Eingeschweißte Konusbuchsen für Rundballenzinken

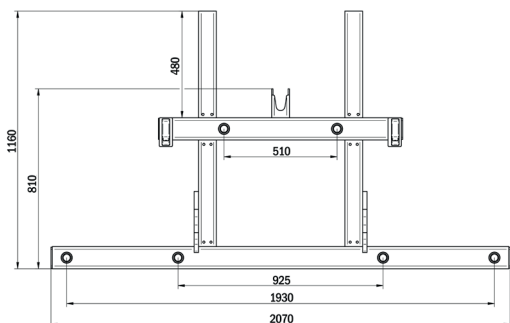

Standardausführung mit 4 Rundballenzinken (serienmäßig)



Ausführung mit Erhöhung und 6 Rundballenzinken (4 Zinken serienmäßig)

### Anbau an Euronorm und Dreipunkt

Artikelnummer	Bezeichnung	Ausführung	Gewicht ca.	Zinkenlänge	Zinken	Einheit	€ netto	*€ brutto
BGAFLM000005V	Ballengabel »Combi-Duplex«	Standard	115 kg	1000 mm	4	Stück	950,00	1.130,50
BGAFLM000007V	Ballengabel »Combi-Duplex«	Standard	120 kg	1100 mm	4	Stück	960,00	1.142,40
BGAFLM000008V	Ballengabel »Combi-Duplex«	Mit Erhöhung um 500 mm	130 kg	1000 mm	4	Stück	1.020,00	1.213,80
BGAFLM000009V	Ballengabel »Combi-Duplex«	Mit Erhöhung um 500 mm	140 kg	1100 mm	4	Stück	1.060,00	1.261,40

### Anbau an Hof-, Rad- oder Teleskoplader

Artikelnummer	Bezeichnung	Ausführung	Gewicht ca.	Zinkenlänge	Zinken	Einheit	€ netto	*€ brutto
BGAHRT000005V	Ballengabel »Combi-Duplex«	Standard	165 kg	1000 mm	4	Stück	1.450,00	1.725,50
BGAHRT000007V	Ballengabel »Combi-Duplex«	Standard	170 kg	1100 mm	4	Stück	1.460,00	1.737,40
BGAHRT000008V	Ballengabel »Combi-Duplex«	Mit Erhöhung um 500 mm	180 kg	1000 mm	4	Stück	1.520,00	1.808,80
BGAHRT000009V	Ballengabel »Combi-Duplex«	Mit Erhöhung um 500 mm	190 kg	1100 mm	4	Stück	1.560,00	1.856,40

### Zubehör

Passender Zinkentransportschutz siehe Seite 56 (benötigte Breite 2200 mm)

## Ballengabel »Easy«

### Technische Details

- » 2 Frontladerzinken, Länge: 1000 mm
- » Zinkenabstand: 750 mm

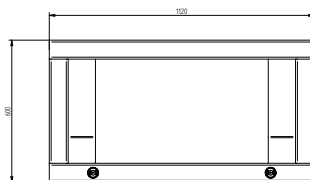

### Features



- » Einfaches und robustes Arbeitsgerät
- » Für Rundballen geeignet

### Anbau an Euronorm

Artikelnummer	Bezeichnung	Breite	Höhe	Einheit	€ netto	*€ brutto
BGAFLM000040V	Ballengabel »Easy«	1120 mm	600 mm	Stück	385,00	458,15

### Zubehör

Passender Zinkentransportschutz siehe Seite 56 (benötigte Breite 800 mm)



## Ballengabel »Hydraulisch klappbar«

### Technische Details

- » Zinkenträger hydraulisch um ca. 90° nach oben klappbar – kein Zinkentransportschutz für Straßentransport erforderlich
- » Höhe einstellbar: 1600 mm – 2150 mm
- » Rundballenzinken M 28 x 1,5 mm, Länge: 1200 mm
- » 1 doppelwirkender Anschluss erforderlich

### Features



- » Erhöhung, mechanisch klappbar – mit Bolzensicherung
- » Zum gleichzeitigen Transport von mehreren Ballen



Nach oben geklappte Ballengabel – besonders kompakt



Höhe bis ca. 2150 mm einstellbar



Bolzensicherung für mechanisch klappbare Erhöhung



Hydraulische Klappung



### Anbau an Euronorm und Dreipunkt

Artikelnummer	Bezeichnung	Breite ca.	Zinken	Konusbuchsen	Gewicht ca.	Einheit	€ netto	*€ brutto
BGAFLM000070V	Ballengabel »Hydraulisch klappbar«	1300 mm	3	3	175 kg	Stück	1.420,00	1.689,80
BGAFLM000075V	Ballengabel »Hydraulisch klappbar«	1800 mm	3	5	200 kg	Stück	1.770,00	2.106,30
BGAFLM000080V	Ballengabel »Hydraulisch klappbar«	2200 mm	4	7	225 kg	Stück	2.120,00	2.522,80

### Anbau an Rad- oder Teleskoplader

Artikelnummer	Bezeichnung	Breite ca.	Zinken	Konusbuchsen	Gewicht ca.	Einheit	€ netto	*€ brutto
BGAHRT000070V	Ballengabel »Hydraulisch klappbar«	1300 mm	3	3	195 kg	Stück	1.920,00	2.284,80
BGAHRT000075V	Ballengabel »Hydraulisch klappbar«	1800 mm	3	5	220 kg	Stück	2.270,00	2.701,30
BGAHRT000080V	Ballengabel »Hydraulisch klappbar«	2200 mm	4	7	245 kg	Stück	2.620,00	3.117,80

Passender Zinkentransportschutz siehe nachstehende Tabelle (benötigte Breite 1300/1800/2200 mm)

### Zinkentransportschutz für Straßentransport inkl. 2 Gepäckspanner

Artikelnummer	Breite	Einheit	€ netto	*€ brutto
BTGFLM900030	800 mm	Stück	70,00	83,30
BTGFLM900031	1000 mm	Stück	85,00	101,15
BTGFLM900032	1200 mm	Stück	100,00	119,00
BTGFLM900027	1300 mm	Stück	110,00	130,90
BTGFLM900033	1500 mm	Stück	125,00	148,75
BTGFLM900028	1600 mm	Stück	135,00	160,65
BTGFLM900034	1800 mm	Stück	140,00	166,60
BTGFLM900035	2000 mm	Stück	155,00	184,45
BTGFLM900029	2200 mm	Stück	170,00	202,30
BTGFLM900036	2500 mm	Stück	195,00	232,05
BTGFLM900037	2600 mm	Stück	205,00	243,95
BTGFLM900038	2800 mm	Stück	220,00	261,80
BTGFLM900039	3000 mm	Stück	235,00	279,65



# FÜTTERUNGS- UND SILAGETECHNIK



05

Silowalze.....	58	Einfütterschaufel.....	68
Silowalze mit beidseitiger Verschiebung.....	58	Fräswalze »Fräsfix« mit 2 Ölmotoren.....	69
Siloschiebeschild mit Rotorverteiler.....	59	Fräswalze »Standard« mit 1 Ölmotor.....	69
Siloabdecksystem für Fahrsilos.....	59	Silopratze.....	70
Flachsiloverteiler »Standard«.....	60	Frontladerverlängerung.....	70
Flachsiloverteiler »Duo«.....	60	Siloschneidgabel.....	71
Räum- und Schiebeschild »Bull«.....	61	Silogreifschaufel »Standard«.....	72
Siliegabel »Schwerlast«.....	62	Silogreifschaufel »Schwerlast XL«.....	73
Siliegabel »Profi«.....	63	Stalldunggabel.....	73
Siliegabel »Profi-Plus«.....	64	Dung- und Silagegreifschaufel.....	74
Liegeboxenplaner.....	64	Dung- und Silagegreifgabel.....	75
Liegeboxenplaner mit Schnecke.....	64	Dung- und Silagegreifschaufel »Small«.....	76
Rundballenabwicklungs- und Transportgerät.....	65	Dung- und Silagegreifgabel »Small«.....	76
Ballenschneider.....	66	Rübenschneider »Ruby 2000«.....	77
Einstreuschaufel »Small«.....	66	Ballenauflöser »Duo«.....	77
Einstreuschaufel »Profi«.....	67	Ballenauflöser »Profi-Combi«.....	78



## Silowalze

Die Fliegl Silowalzen dienen zur Erhöhung der Verdichtungsleistung bei Gras- und Maissilage. Die aufgeschweißten Ringe sorgen für eine sehr hohe Punktbelastung und damit für eine optimale Tiefenwirkung auf der Silage. Walzenkörper und Rahmen können individuell mit Wasser befüllt werden, um die Ballastierung der Geräte je nach Einsatz und Schlepperleistung anzupassen.



05

### Technische Details

- » Walzendurchmesser: 610 mm
- » Ringdurchmesser: 900 mm

### Features



- » Hohe Walzenstege für gründlichere Tiefenverdichtung
- » Gewicht ist einfach an die Schleppergröße anzupassen – Walze und Rahmen mit Wasser befüllbar
- » Für jegliche Art von Silagen geeignet
- » Seitliche Rollen zur sicheren Führung an der Silowand
- » Optimale Verdichtung

### Silowalze »Standard«

Anbau an Dreipunkt

Artikelnummer	Breite	Arbeitsbreite	Gewicht befüllt ca.	Gewicht unbefüllt ca.	Einheit	€ netto	*€ brutto
SWZFLM000020	2000 mm	1860 mm	1800 kg	1330 kg	Stück	7.880,00	9.377,20
SWZFLM000010	2600 mm	2460 mm	2210 kg	1590 kg	Stück	8.930,00	10.626,70
SWZFLM000000	3000 mm	2860 mm	2520 kg	1780 kg	Stück	9.980,00	11.876,20

### Silowalze mit beidseitiger Verschiebung

Anbau an Dreipunkt

Artikelnummer	Breite	Arbeitsbreite	Gewicht befüllt ca.	Gewicht unbefüllt ca.	Walzendurchmesser	Verschiebung	Einheit	€ netto	*€ brutto
SWZFLM000030	3000 mm	2860 mm	2700 kg	1960 kg	900 mm	beidseitig jeweils um ca. 500 mm	Stück	12.080,00	14.375,20
<b>Zubehör</b>									
SWZFLM000110	Seitenverdichter für Silowalze 1050 mm – links, ca. 510 kg						Stück	4.310,00	5.128,90
SWZFLM000112	Seitenverdichter für Silowalze 1050 mm – rechts, ca. 510 kg						Stück	4.310,00	5.128,90
SWZFLM000102	Hydraulische Schleppvorrichtung (Aufpreis)						Stück	1.570,00	1.868,30
SWZFLM000040	3000 mm	2976 mm	3720 kg	2190 kg	1114 mm	beidseitig jeweils um ca. 500 mm	Stück	15.500,00	18.445,00
<b>Zubehör</b>									
SWZFLM000120	Seitenverdichter für Silowalze Big – links, 1050 mm, ca. 574 kg						Stück	4.310,00	5.128,90
SWZFLM000122	Seitenverdichter für Silowalze Big – rechts, 1050 mm, ca. 574 kg						Stück	4.310,00	5.128,90
SWZFLM990120	Platte lose für Ballastgewicht (max. 8 Stück), Gewicht 117 kg						Stück	475,00	565,25

### Allgemeines Zubehör

Artikelnummer	Bezeichnung	Einheit	€ netto	*€ brutto
PSSFLI200502	Warntafeln zum Aufstecken, mit Handgriff und Leuchte für Frontanbau	Satz	560,00	666,40
PSSFLI200500	Warntafeln zum Aufstecken, mit Handgriff und Leuchte für Heckanbau	Satz	560,00	666,40



Video ansehen

## Siloschiebeschild mit Rotorverteiler

**i** Kein Vertrieb in Österreich

Das Fliegl Rotorschild sorgt, dank dem integrierten Rotor, für eine gezielte und schonende Futterverteilung. Gras oder Mais werden gleichmäßig verteilt, wodurch die Silagequalität verbessert wird. Verdichtetes Material bleibt unberührt, ohne aufgerissen zu werden.



05

### Technische Details

- » Dreipunktaufnahme Kat.2
- » Arbeitsbreite: ca. 3000 mm
- » Schildhöhe: ca. 1400 mm
- » Schildtiefe: ca. 970 mm
- » 2 doppelwirkende Anschlüsse erforderlich

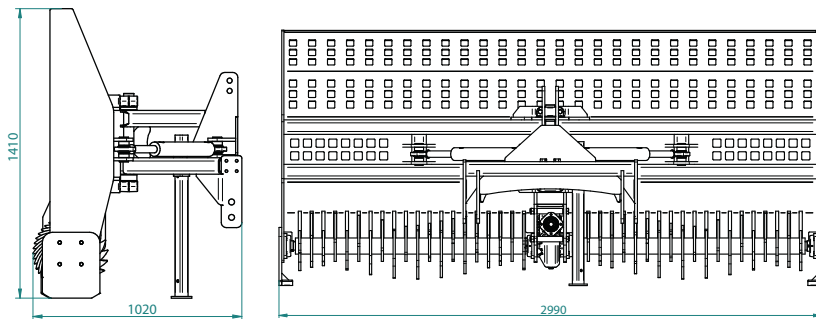

Anbau an Dreipunkt mit hydraulischem Antrieb

Artikelnummer	Bezeichnung	Gewicht ca.	Einheit	€ netto	*€ brutto
SISFLM000030	Siloschiebeschild mit Rotorverteiler, 2 doppelwirkende Anschlüsse erforderlich	850 kg	Stück	10.820,00	12.875,80

## Siloabdecksystem für Fahrsilos

### Features



- » Serienmäßig mit Stapleraufnahme inkl. Sicherungskette - Staplerlaschenmaße innen (L x B): 154 x 74 mm
- » Ideale Hilfe zur Siloabdeckung
- » Inkl. Gestell für Unterziehfolie und Siloplane
- » Lieferung ohne Folien



Anbau an Stapler

Artikelnummer	Bezeichnung	Breite	Gewicht ca.	Einheit	€ netto	*€ brutto
SASFLM100000	Siloabdecksystem für Fahrsilos	2770 mm	190 kg	Stück	1.190,00	1.416,10
SASFLM100010	Siloabdecksystem für Fahrsilos	3100 mm	240 kg	Stück	1.290,00	1.535,10

\* Alle Preise netto sind in € zzgl. gesetzlicher MwSt., alle Preise brutto sind in € inkl. 19 % MwSt. und gelten ab Werk Kastl. Maß- und Gewichtsangaben unverbindlich. Schreibfehler, Irrtümer, technische Änderungen sowie Preisänderungen vorbehalten. Nachdruck, auch auszugsweise, nicht gestattet. Aktuelles finden Sie unter agro-center.de



## Flachsilverteiler »Standard«

### Technische Details

- » Schlepperdreieckaufnahme
- » 1 Teller, Durchmesser: 1900 mm
- » Inkl. Gelenkwelle
- » Gesamtbreite: 2300 mm
- » Streubreite: bis ca. 3500 mm

### Features

- » Extra schweres Winkelgetriebe
- » Verteilung auf einer Seite



05

### Anbau an Dreipunkt

Artikelnummer	Bezeichnung	Einheit	€ netto	*€ brutto
FSVFLI140000	Flachsilverteiler »Standard« für Heckanbau	Stück	3.870,00	4.605,30
<b>Zubehör</b>				
FSVFLI140815	Seitentücher, aufklappbar	Satz	798,32	950,00

## Flachsilverteiler »Duo«



### Technische Details

- » Extra schweres Winkelgetriebe – Übersetzung 3:1
- » 2 Teller, Durchmesser: 1340 mm
- » Inkl. Gelenkwelle
- » 1 doppelwirkender Anschluss erforderlich

### Features

- » Beidseitig schwenkbar
- » Einfache und effektive Verteilung von Grassilage auf zwei Seiten



### Anbau an Dreipunkt

Artikelnummer	Bezeichnung	Breite	Tiefe	Streubreite ca.	Einheit	€ netto	*€ brutto
FSVFLI140015	Flachsilverteiler »Duo« für Frontanbau	2898 mm	2211 mm	6000 mm	Stück	6.900,00	8.211,00
FSVFLI140010	Flachsilverteiler »Duo« für Heckanbau	2898 mm	2211 mm	6000 mm	Stück	6.900,00	8.211,00
<b>Zubehör</b>							
FSVFLI140807	Seitentücher, ausziehbar				Satz	800,00	952,00

## Räum- und Schiebeschild »Bull«



### Technische Details

- » Dreipunktaufnahme Kat. 2
- » Arbeitsbreite: ca. 3000 mm
- » Schildhöhe: ca. 1244 mm
- » Schildtiefe: ca. 634 mm
- » Schraubbare Verschleißleiste (serienmäßig)
- » Polyurethanleiste: 200 mm x 40 mm
- » Inkl. Abstellfüße

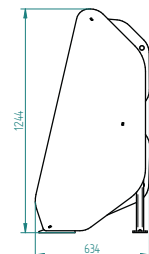
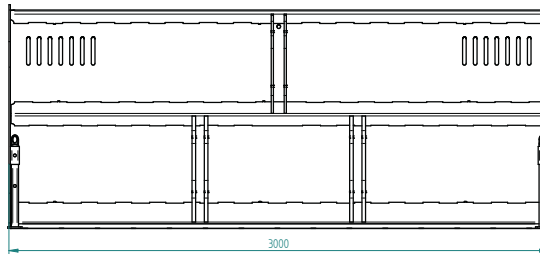

**05**

### Anbau an Dreipunkt

Artikelnummer	Bezeichnung	Gewicht ca.	Einheit	€ netto	*€ brutto
SISFLM000003	Räum- und Schiebeschild »Bull«	470 kg	Stück 	3.400,00	4.046,00
SISFLM900250	Schürfleiste (Aufpreis) 20 mm x 200 mm / HB 400 / für Räum- und Schiebeschild »Bull«			520,00	618,80



## Siliegabel »Schwerlast«



Abb. Siliegabel »Schwerlast« mit Aufsatzschneide für Maissilage



05

### Technische Details

- » Mittelrahmenhöhe: 1450 mm
- » Auskippwinkel: über 90°
- » Transportbreite (eingeklappt): 2900 mm
- » Anbau an Front- und Heckhydraulik Kat. 2 und 3
- » 1 doppelwirkender Anschluss erforderlich
- » Zinken aus 30 mm HB 450
- » Maisschneide aus HB 450
- » Mit Aussparung für Lader mit Z-Kinematik
- » Optional mit demontierbarer Maisschneide (dadurch halbiertes Zinkenabstand)
- » Optional mit Seitenblechen

### Features

- » Besonders schwere Ausführung
- » Aussparungen für beste Sicht
- » Für extrem große Silagemengen
- » Modulare Bauweise, nachträgliche Anbauartänderung und Arbeitsbreitenerweiterung jederzeit möglich

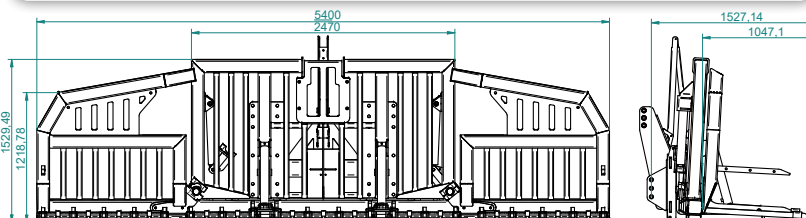

### Anbau an Dreipunkt

Artikelnummer	Bezeichnung	Arbeitsbreite	Gewicht ca.	Einheit	€ netto	*€ brutto
SIGFLM000422	Siliegabel »Schwerlast«	3000 mm	1590 kg	Stück	8.950,00	10.650,50
SIGFLM000021	Siliegabel »Schwerlast«	4400 mm	1840 kg	Stück	17.000,00	20.230,00
SIGFLM000020	Siliegabel »Schwerlast«	5400 mm	2050 kg	Stück	18.030,00	21.455,70

### Anbau an Radlader

Artikelnummer	Bezeichnung	Arbeitsbreite	Gewicht ca.	Einheit	€ netto	*€ brutto
SIGRTL000422	Siliegabel »Schwerlast«	3000 mm	980 kg	Stück	7.450,00	8.865,50
SIGRTL000021	Siliegabel »Schwerlast«	4400 mm	1140 kg	Stück	15.500,00	18.445,00
SIGRTL000020	Siliegabel »Schwerlast«	5400 mm	1325 kg	Stück	16.530,00	19.670,70

### Zubehör

Artikelnummer	Bezeichnung	Arbeitsbreite	Einheit	€ netto	*€ brutto
SIGFLM900110	Aufnahme Kat. 4 (Aufpreis) für Siliegabel Schwerlast		Stück	500,00	595,00
SIGFLM900040	Aufsatzschneide für Maissilage	3000 mm	Stück	1.450,00	1.725,50
SIGFLM100011	Aufsatzschneide für Maissilage	4400 mm	Stück	1.650,00	1.963,50
SIGFLM100010	Aufsatzschneide für Maissilage	5400 mm	Stück	1.860,00	2.213,40
SIGFLM900037	Seitenblech links		Stück	160,00	190,40
SIGFLM900038	Seitenblech rechts		Stück	160,00	190,40
SIGFLM900105	LED-Beleuchtung (Aufpreis)		Stück	525,00	624,75



◀ Video ansehen

## Siliegabel »Profi«



Mit Frontladerzinken seitlich

05

### Technische Details

- » Rundballenzinken M 28 x 1,5 mm, Länge: 1000 mm, unten
- » Frontladerzinken M 22 x 1,5 mm, Länge: 810 mm, seitlich
- » Höhe: 970 mm



Bewegt große Silagemengen

### Features



- » Für den professionellen Einsatz
- » Zum Verteilen von Silage

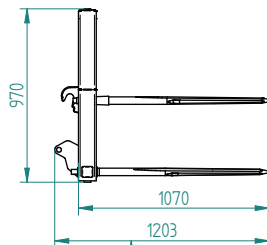

### Anbau an Euronorm

Artikelnummer	Breite	Rundballenzinken unten	Frontladerzinken seitlich	Gewicht ca.	Einheit	€ netto	*€ brutto
SIGFLM000000	1650 mm	5	2	155 kg	Stück	1.420,00	1.689,80
SIGFLM000001	1850 mm	6	2	170 kg	Stück	1.590,00	1.892,10
SIGFLM000002	2050 mm	7	2	190 kg	Stück	1.700,00	2.023,00
SIGFLM000003	2250 mm	8	2	210 kg	Stück	1.940,00	2.308,60
SIGFLM000004	2450 mm	9	2	220 kg	Stück	2.230,00	2.653,70

### Anbau an Rad- oder Teleskoplader

Artikelnummer	Breite	Rundballenzinken unten	Frontladerzinken seitlich	Gewicht ca.	Einheit	€ netto	*€ brutto
SIGRTL000000	1650 mm	5	2	205 kg	Stück	1.920,00	2.284,80
SIGRTL000001	1850 mm	6	2	220 kg	Stück	2.090,00	2.487,10
SIGRTL000002	2050 mm	7	2	240 kg	Stück	2.200,00	2.618,00
SIGRTL000003	2250 mm	8	2	260 kg	Stück	2.440,00	2.903,60
SIGRTL000004	2450 mm	9	2	270 kg	Stück	2.730,00	3.248,70

### Zubehör

Passender Zinkentransportschutz siehe Seite 56 (benötigte Breite 1600/1800/2000/2200/2500 mm)



## Siliergabel »Profi-Plus«

### Technische Details

- » Rundballenzinken M 28 x 1,5 mm, Länge: 1100 mm, unten
- » Rundballenzinken M 28 x 1,5 mm, Länge: 1000 mm, seitlich
- » Höhe: 1400 mm

### Features

- » Besonders schwere Ausführung
- » Geschlossene Rückwand für effektives Arbeiten
- » Aussparungen für beste Sicht



### Anbau an Euronorm und Dreipunkt

Artikelnummer	Breite	Rundballenzinken unten	Rundballenzinken seitlich	Gewicht ca.	Einheit	€ netto	*€ brutto
SIGFLM000010	1850 mm	6	4	360 kg	Stück	2.080,00	2.475,20
SIGFLM000011	2050 mm	7	4	404 kg	Stück	2.240,00	2.665,60
SIGFLM000012	2250 mm	8	4	423 kg	Stück	2.400,00	2.856,00
SIGFLM000013	2450 mm	9	4	451 kg	Stück	2.560,00	3.046,40
SIGFLM000014	2650 mm	10	4	494 kg	Stück	2.720,00	3.236,80
SIGFLM003000	2950 mm	11	4	502 kg	Stück	2.880,00	3.427,20

### Anbau an Rad- oder Teleskoplader

Artikelnummer	Breite	Rundballenzinken unten	Rundballenzinken seitlich	Gewicht ca.	Einheit	€ netto	*€ brutto
SIGRTL000010	1850 mm	6	4	410 kg	Stück	2.480,00	2.951,20
SIGRTL000011	2050 mm	7	4	454 kg	Stück	2.640,00	3.141,60
SIGRTL000012	2250 mm	8	4	473 kg	Stück	2.800,00	3.332,00
SIGRTL000013	2450 mm	9	4	501 kg	Stück	2.960,00	3.522,40
SIGRTL000014	2650 mm	10	4	530 kg	Stück	3.120,00	3.712,80
SIGRTL003000	2950 mm	11	4	552 kg	Stück	3.280,00	3.903,20

## Zubehör

Passender Zinkentransportschutz siehe Seite 56 (benötigte Breite 1600/1800/2000/2200/2400/2600/3000 mm)

## Liegeboxenplaner

### Technische Details

- » Länge von 1830 mm bis 2430 mm verstellbar
- » Tellerdurchmesser: 1200 mm
- » Erforderliche Ölmenge: ca. 20 l/min
- » 2 doppelwirkende Anschlüsse erforderlich

### Features

- » Beidseitig ebnen und mischen ohne abzusteigen
- » Arm hydraulisch mittels Drehkranz um 180° schwenkbar



### Anbau an Euronorm oder Hoflader

Artikelnummer	Bezeichnung	Ausführung	Gewicht ca.	Einheit	€ netto	*€ brutto
BPLFLM000000	Liegeboxenplaner	Euronormaufnahme	250 kg	Stück	3.820,00	4.545,80
BPLHFL000000	Liegeboxenplaner	Hofladeraufnahme	275 kg	Stück	4.020,00	4.783,80

## Liegeboxenplaner mit Schnecke

### Technische Details

- » Klappbare Schnecke mit hydraulischem Antrieb kann manuell um 180° gedreht werden
- » 2 doppelwirkende Anschlüsse erforderlich

### Features

- » Zum Auflockern von stark verdichteter Einstreu
- » Beidseitig ebnen und mischen



### Anbau an Euronorm oder Hoflader

Artikelnummer	Bezeichnung	Ausführung	Arbeitsbreite	Schneckenlänge	Gewicht ca.	Einheit	€ netto	*€ brutto
BPLFLM000010	Liegeboxenplaner mit Schnecke	Euronormaufnahme	1900 mm	1400 mm	225 kg	Stück	2.500,00	2.975,00
BPLHFL000010	Liegeboxenplaner mit Schnecke	Hofladeraufnahme	1900 mm	1400 mm	275 kg	Stück	2.750,00	3.272,50

## Zubehör für Liegeboxenplaner und Liegeboxenplaner mit Schnecke

Artikelnummer	Bezeichnung	Einheit	€ netto	*€ brutto
BPLFLM900100	Umschaltventil 1-fach, elektrohydraulisch (dann nur 1 doppelwirkendes Steuergerät erforderlich - Aufpreis inkl. Montage)	Stück	680,00	809,20

## Rundballenabwicklungs- und Transportgerät

Einfaches und schnelles Abwickeln von Silage- und Strohballen über die Schlepperhydraulik – auch zum Transport geeignet.

### Technische Details

- » Erforderliche Ölmenge: 40 l/min
- » Inkl. Hydrauliksteckern und -schläuchen
- » Antrieb über Stirnradgetriebe
- » 1 doppelwirkender Anschluss erforderlich

### Features



- » Links- und Rechtslauf möglich
- » Ausführung mit 2 oder 4 Zinken
- » Alle Zinken in eingeschweißten Konusbuchsen geführt



05



### Anbau an Euronorm und Dreipunkt

Artikelnummer	Ausführung	Gewicht ca.	Einheit	€ netto	*€ brutto
RBAFLM000000	2 Zinken - Rundballenzinken (Länge 1100 mm)	185 kg	Stück	2.470,00	2.939,30
RBAFLM000001	4 Zinken - 2 Rundballenzinken (Länge 1100 mm) und 2 Frontladerzinken (Länge 1000 mm)	210 kg	Stück	2.580,00	3.070,20

### Anbau an Hof-, Rad- oder Teleskoplader

Artikelnummer	Ausführung	Aufnahme	Einheit	€ netto	*€ brutto
RBAHRT000000	2 Zinken - Rundballenzinken (Länge 1100 mm)	geschraubt	Stück	2.870,00	3.415,30
RBAHRT000001	4 Zinken - 2 Rundballenzinken (Länge 1100 mm) und 2 Frontladerzinken (Länge 1000 mm)	geschraubt	Stück	2.980,00	3.546,20

\* Alle Preise netto sind in € zzgl. gesetzlicher MwSt., alle Preise brutto sind in € inkl. 19 % MwSt. und gelten ab Werk Kastl. Maß- und Gewichtsangaben unverbindlich. Schreibfehler, Irrtümer, technische Änderungen sowie Preisänderungen vorbehalten. Nachdruck, auch auszugsweise, nicht gestattet. Aktuelles finden Sie unter [agro-center.de](http://agro-center.de)



## Ballenschneider

Der Ballenschneider wurde speziell zum Transportieren und Schneiden von Silage-, Heu- und Strohballen entwickelt. Das Zerteilen des Ballens in zwei Hälften ermöglicht ein effizienteres Mischen und verringert die Abnutzung der Futtermischwagens.

### Technische Details

- » 1 doppelwirkender Anschluss erforderlich
- » 5 Zinken mit je 900 mm Länge
- » Max. Öffnungsweite: ca. 1456 mm
- » Breite: 1747 mm
- » Max. Betriebsdruck: 200 bar
- » Ballendurchmesser: max. 1500 mm
- » Messer beim Schneidebalken aus hochwertigem Verschleißstahl



Anbau an Euronorm und Dreipunkt

Artikelnummer	Bezeichnung	Breite	Gewicht ca.	Einheit	€ netto	*€ brutto
BALFLI000010	Ballenschneider	1700 mm	390 kg	Stück	3.490,00	4.153,10

Anbau an Hof-, Rad- oder Teleskoplader

Artikelnummer	Bezeichnung	Breite	Gewicht ca.	Einheit	€ netto	*€ brutto
BALHRT000010	Ballenschneider	1700 mm	440 kg	Stück	3.990,00	4.748,10

### Zubehör

Passender Zinkentransportschutz siehe Seite 56 (benötigte Breite 1800 mm)

## Einstreuschaufel »Small«

Perfekt für geteilte Ballen, Mischgut, Späne, Häckselstroh und Kalk-Stroh-Gemisch – kompakt, effizient und vielseitig. Dank geringem Ölbedarf passt sie an jeden Traktor oder Lader. Robust, leicht und immer einsatzbereit!

[Video ansehen](#)

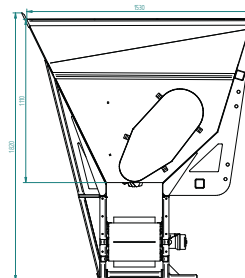
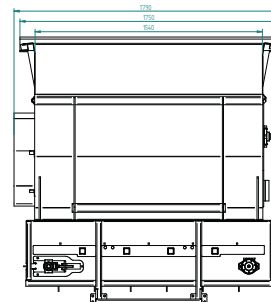

### Technische Details

- » Volumen: ca. 1,5m<sup>3</sup>
- » Erforderliche Ölmenge: 30 - 40 l/min
- » Wurfweite je nach Material bis 4 Meter
- » Auswurf links und rechts
- » Serienmäßig mit 2 Dosierwalzen
- » 1 doppelwirkender Anschluss erforderlich

### Features



- » Selbstbefüllung
- » Gleichmäßige Achslast durch optimale Behälterkonstruktion
- » Für geteilte Ballen

Anbau an Euronorm

Artikelnummer	Bezeichnung	Breite	Gewicht ca.	Einheit	€ netto	*€ brutto
EFSFLM000015	Einstreuschaufel »Small«	1750 mm	680 kg	Stück	6.800,00	8.092,00

Anbau an Hoflader

Artikelnummer	Bezeichnung	Breite	Gewicht ca.	Einheit	€ netto	*€ brutto
EFSHFL000015	Einstreuschaufel »Small«	1750 mm	730 kg	Stück	7.300,00	8.687,00



◀ Video ansehen

## Einstreuschaufel »Profi«



3 Dosierwalzen mit Messern



Verarbeitung von ganzen Ballen

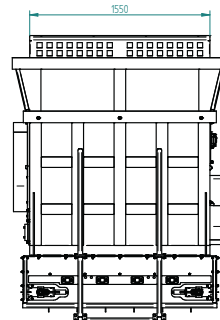
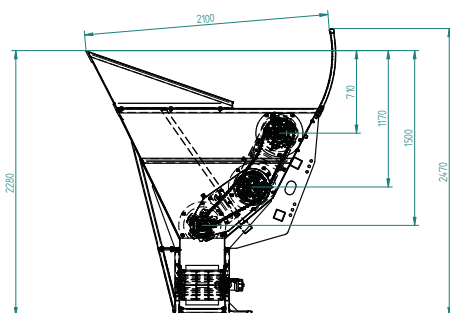

05

### Technische Details

- » Volumen: ca. 2,10 m<sup>3</sup>
- » Wurfweite je nach Material: bis 4 m
- » Erforderliche Ölmenge: 40 - 60 l/min
- » Serienmäßig mit Aufsatzgitter und Schaufelverlängerung
- » Wannenbreite innen: ca. 1550 mm
- » 1 doppelwirkender Anschluss erforderlich

### Features

- » Breites Transportband für schnelle und gleichmäßige Ausbringung des Streuguts
- » Integriertes Plexiglas-Schaufenster an der Aufnahmeseite der Schaufel zur Kontrolle des Inhalts
- » Zum Einstreuen von Rund- und Quaderballen geeignet
- » 3 Dosierwalzen lockern das Streugut sorgfältig auf
- » Inkl. Mitnehmersatz zur Montage an der untersten Dosierwalze – zum einfachen Auflösen von Rundballen
- » Für ganze Ballen



### Anbau an Euronorm

Artikelnummer	Bezeichnung	Breite	Volumen ca.	Gewicht ca.	Einheit	€ netto	*€ brutto
EFSFL190000	Einstreuschaufel »Profi«	1850 mm	2,1 m <sup>3</sup>	800 kg	Stück 	9.900,00	11.781,00

### Anbau an Rad- oder Teleskoplader

Artikelnummer	Bezeichnung	Breite	Volumen ca.	Gewicht ca.	Einheit	€ netto	*€ brutto
EFSRTL190000	Einstreuschaufel »Profi«	1850 mm	2,1 m <sup>3</sup>	850 kg	Stück 	10.400,00	12.376,00

### Zubehör

Artikelnummer	Bezeichnung	Einheit	€ netto	*€ brutto
EFSFL900250	Dosiereinheit	Stück	1.750,00	2.082,50

\* Alle Preise netto sind in € zzgl. gesetzlicher MwSt., alle Preise brutto sind in € inkl. 19 % MwSt. und gelten ab Werk Kastl. Maß- und Gewichtsangaben unverbindlich. Schreibfehler, Irrtümer, technische Änderungen sowie Preisänderungen vorbehalten. Nachdruck, auch auszugsweise, nicht gestattet. Aktuelles finden Sie unter agro-center.de

## Einfütterschaufel

Aufnehmen und Einfüttern in einem Arbeitsgang – mit beidseitiger Ausbringung! Kombiniert mit einer Fräswalze können Sie mit dieser Schaufel die Silage aus dem Flachsilo sorgfältig entnehmen und gleich in den Stall transportieren – größere Nachgärungen sind nicht zu befürchten.

05



Einfütterschaufel, hier mit Fräswalze (nicht im Lieferumfang)



In Kombination mit Fräswalze auch für Siloentnahme



Starke innen liegende Schnecke



Seitendeckel inkl. Umschaltventil (optional)

### Technische Details

- » Schneckendurchmesser: 340 mm
- » Schürfleiste aus hochverschleißfestem Stahl HB 500 (Höhe 150 mm, Stärke 16 mm)
- » Antrieb der Schnecke über 2 starke Ölmotoren
- » Inkl. Hydrauliksteckern und -schläuchen
- » 1 doppelwirkender Anschluss erforderlich

### Features

- » Für Mais, Schweinefutter und anderes Schüttgut
- » Innen liegender Ölmotor – bester Schutz
- » Aufnehmen, transportieren und einfüttern in einem Arbeitsgang
- » Ausbringung links und rechts
- » Optimale Ausnutzung mit Fräswalze



### Anbau an Euronorm

Artikelnummer	Bezeichnung	Breite	Volumen ca.	Gewicht ca.	Einheit	€ netto	*€ brutto
EFSFLM150002V	Einfütterschaufel	1600 mm	1,1 m <sup>3</sup>	500 kg	Stück	5.740,00	6.830,60
EFSFLM200002V	Einfütterschaufel	2100 mm	1,6 m <sup>3</sup>	580 kg	Stück	5.970,00	7.104,30
EFSFLM240002V	Einfütterschaufel	2500 mm	2,0 m <sup>3</sup>	640 kg	Stück	6.210,00	7.389,90

### Anbau an Hof-, Rad- oder Teleskoplader

Artikelnummer	Bezeichnung	Breite	Volumen ca.	Gewicht ca.	Einheit	€ netto	*€ brutto
EFSHRT150002V	Einfütterschaufel	1600 mm	1,1 m <sup>3</sup>	550 kg	Stück	6.540,00	7.782,60
EFSHRT200002V	Einfütterschaufel	2100 mm	1,6 m <sup>3</sup>	630 kg	Stück	6.770,00	8.056,30
EFSHRT240002V	Einfütterschaufel	2500 mm	2,0 m <sup>3</sup>	690 kg	Stück	7.010,00	8.341,90

### Zubehör

Artikelnummer	Bezeichnung	Einheit	€ netto	*€ brutto
EFSFLM900025	Seitendeckel inkl. Umschaltventil 1-fach	Satz	2.050,00	2.439,50
EFSFLM900035	Umschaltventil 1-fach, elektrohydraulisch (dann nur 1 doppelwirkendes Steuergerät erforderlich), bei Fräswalze	Stück	770,00	916,30
EFSFLM900040	Umschaltventil 2-fach, elektrohydraulisch (dann nur 1 doppelwirkendes Steuergerät erforderlich), bei Fräswalze und Seitendeckel	Stück	910,00	1.082,90

## Fräswalze »Fräsfix« mit 2 Ölmotoren

Anbau an jede Front-, Rad- und Teleskopladerschaukel.

### Technische Details

- » Walzendurchmesser: 350 mm
- » Inkl. Halterungen, Hydrauliksteckern und -schläuchen
- » 1 einfachwirkender Anschluss mit drucklosem Rücklauf oder 1 doppelwirkender Anschluss erforderlich

### Features



- » Für Mais, Schweinefutter und gehäckselte Grassilage
- » Fräsleistung bei Maissilage: 2,5 - 3,5 m<sup>3</sup>/min
- » Ideale Anordnung der Messer für saubere und effiziente Entnahme
- » Messer aus Hartmetall – kein Wegbrechen
- » Neigung über Zahnscheibensystem einstellbar



In Kombination mit unserer Großraumschaufel (Werksmontage optional)

05



Neigungsverstellung über Zahnscheibensystem



Schutzdeckel für Ölmotor



Schlauchführung innen liegend, robuste Halterohre – bester Schutz für Schläuche

Artikelnummer	Bezeichnung	Arbeitsbreite	Leistung (Mais) max.	Erforderliche Ölmenge (Mais) min.	Gewicht ca.	Einheit	€ netto	*€ brutto
GRSFLM900015	Fräswalze »Fräsfix«	2000 mm	2,5 m <sup>3</sup> /min	80 l/min	150 kg	Stück	3.460,00	4.117,40
GRSFLM900016	Fräswalze »Fräsfix«	2500 mm	3,0 m <sup>3</sup> /min	80 l/min	170 kg	Stück	3.630,00	4.319,70
GRSFLM900018	Fräswalze »Fräsfix«	3000 mm	3,5 m <sup>3</sup> /min	80 l/min	300 kg	Stück	4.100,00	4.879,00
600303	Werksmontage für Kombination mit Schaufel						80,00	95,20

## Fräswalze »Standard« mit 1 Ölmotor

Anbau an jede Front-, Rad- oder Teleskopladerschaukel.

### Technische Details

- » Walzendurchmesser: 350 mm
- » Inkl. Halterungen, Hydrauliksteckern und -schläuchen
- » 1 einfachwirkender Anschluss mit drucklosem Rücklauf oder 1 doppelwirkender Anschluss erforderlich

### Features



- » Für Maissilage und Schweinefutter
- » Nicht für Grassilage geeignet
- » Äußerst sauberes Fräsen
- » Messer aus Hartmetall – kein Wegbrechen



In Kombination mit unserer Großraumschaufel (Werksmontage optional)

Artikelnummer	Bezeichnung	Arbeitsbreite	Leistung (Mais) max.	Erforderliche Ölmenge (Mais) min.	Gewicht ca.	Einheit	€ netto	*€ brutto
GRSFLM900010	Fräswalze »Standard«	1500 mm	1,5 m <sup>3</sup> /min	40 l/min	100 kg	Stück	2.290,00	2.725,10
GRSFLM900000	Fräswalze »Standard«	2000 mm	1,7 m <sup>3</sup> /min	40 l/min	140 kg	Stück	2.470,00	2.939,30
600303	Werksmontage für Kombination mit Schaufel						80,00	95,20

\* Alle Preise netto sind in € zzgl. gesetzlicher MwSt., alle Preise brutto sind in € inkl. 19 % MwSt. und gelten ab Werk Kastl. Maß- und Gewichtsangaben unverbindlich. Schreibfehler, Irrtümer, technische Änderungen sowie Preisänderungen vorbehalten. Nachdruck, auch auszugsweise, nicht gestattet. Aktuelles finden Sie unter agro-center.de



## Silopratze

### Technisches Detail

» 12 Frontladerzinken M 22 x 1,5 mm, Länge: 1000 mm

#### Features



- » Sichere Lösung bei hoher Silageentnahme
- » Robuste und einfache Bauweise



### Anbau an Euronorm, Rad- oder Teleskoplader

Artikelnummer	Ausführung	Breite	Armlänge	Gewicht ca.	Einheit	€ netto	*€ brutto
SIKRTL000010	Siloarm mit Fräswalze, Rad- oder Teleskopladeraufnahme		2500 mm	610 kg	Stück	5.150,00	6.128,50
SIKRTL000020	Siloarm mit Fräswalze, Rad- oder Teleskopladeraufnahme		3000 mm	665 kg	Stück	5.550,00	6.604,50
SIKFLM000010	Siloarm mit Fräswalze, Euronormaufnahme		2500 mm	610 kg	Stück	4.550,00	5.414,50
SIKFLM000020	Siloarm mit Fräswalze, Euronormaufnahme		3000 mm	665 kg	Stück	4.950,00	5.890,50
SIKFLM000000	Euronormaufnahme	2250 mm	3000 mm	370 kg	Stück	2.450,00	2.915,50
SIKRTL000001	Rad- oder Teleskopladeraufnahme	2250 mm	3000 mm	420 kg	Stück	3.050,00	3.629,50

### Zubehör

Passender Zinkentransportschutz siehe Seite 56 (benötigte Breite 2500/3000 mm)

05

## Frontladerverlängerung



In Kombination mit Räumschild (nicht im Lieferumfang)

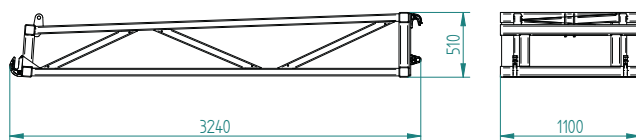

#### Features



- » Serienmäßig mit Euronormaufnahme (fahrzeugseitig)
- » Dreipunktaufnahme Kat. 2 (geräteseitig)
- » In Verbindung mit einem Schild zum Hochschieben von diversen Schüttgütern, wie Körnermais, Getreide usw. geeignet

### Anbau an Euronorm

Artikelnummer	Bezeichnung	Armlänge	Gewicht ca.	Einheit	€ netto	*€ brutto
FLVFLM000000	Frontladerverlängerung	3000 mm	260 kg	Stück	3.050,00	3.629,50

### Anbau an Rad- oder Teleskoplader

Artikelnummer	Bezeichnung	Armlänge	Gewicht ca.	Einheit	€ netto	*€ brutto
FLVRTL000000	Frontladerverlängerung	3000 mm	310 kg	Stück	3.650,00	4.343,50

### Zubehör

Artikelnummer	Bezeichnung	Einheit	€ netto	*€ brutto
FLVFLM000200	Dreipunktaufnahme Kat. 3 (geräteseitig) – Aufpreis	Stück	290,00	345,10



Video ansehen

## Siloschneidgabel

Die Siloschneidgabel sorgt mit ihrem sauberen und exakten Schnitt für eine kompakte Anschnittfläche und minimiert Futtermittelverluste. Dank ihres geringen Widerstands beim Eindringen ins Futter eignet sie sich ideal für die Entnahme von Grassilage und das Zerteilen von Rundballen.



### Technische Details

- » Blockhöhe: 1140 mm
- » 1 doppelwirkender Anschluss erforderlich

### Features



- » Geschraubte Aufnahme
- » Geschweißte Messer
- » Sauberer Schnitt ohne Nachgärung, perfekt für automatische Fütterung
- » Geringer Schneidwiderstand schont Gerät und Maschine
- » Langlebig dank robustem Lager und pulverbeschichtetem Rahmen
- » Leicht und stabil, ideal für jedes Trägerfahrzeug
- » Flexibel nachrüstbar für verschiedene Silagearten

05

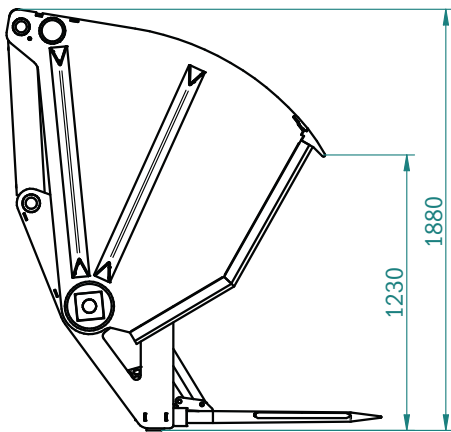

### Anbau an Euronorm

Artikelnummer	Bezeichnung	Arbeitsbreite	Zinkenzahl	Füllvolumen	Gewicht ca. (ohne Aufnahme)	Einheit	€ netto	*€ brutto
SSGFLM001600	Siloschneidgabel	1600 mm	14	1,4 m <sup>3</sup>	890 kg	Stück 	7.500,00	8.925,00
SSGFLM001850	Siloschneidgabel	1850 mm	16	1,6 m <sup>3</sup>	950 kg	Stück 	7.900,00	9.401,00

### Anbau an Rad- oder Teleskopplader

Artikelnummer	Bezeichnung	Arbeitsbreite	Zinkenzahl	Füllvolumen	Gewicht ca. (ohne Aufnahme)	Einheit	€ netto	*€ brutto
SSGRIL001600	Siloschneidgabel	1600 mm	14	1,4 m <sup>3</sup>	940 kg	Stück 	8.200,00	9.758,00
SSGRIL001850	Siloschneidgabel	1850 mm	16	1,6 m <sup>3</sup>	1000 kg	Stück 	8.600,00	10.234,00

### Zubehör

Artikelnummer	Bezeichnung	Einheit	€ netto	*€ brutto
SSGFLM900206	Maisblech mechanisch / für Siloschneidgabel 1600 mm	Stück	800,00	952,00
SSGFLM900208	Maisblech mechanisch / für Siloschneidgabel 1850 mm	Stück	900,00	1.071,00
SSGFLM900216	Maisblech hydraulisch / für Siloschneidgabel 1600 mm	Stück	1.500,00	1.785,00
SSGFLM900218	Maisblech hydraulisch / für Siloschneidgabel 1850 mm	Stück	1.600,00	1.904,00

\* Alle Preise netto sind in € zzgl. gesetzlicher MwSt., alle Preise brutto sind in € inkl. 19 % MwSt. und gelten ab Werk Kastl. Maß- und Gewichtsangaben unverbindlich. Schreibfehler, Irrtümer, technische Änderungen sowie Preisänderungen vorbehalten. Nachdruck, auch auszugsweise, nicht gestattet. Aktuelles finden Sie unter agro-center.de



## Silogreifschaufel »Standard«



05

### Technische Details

- » Öffnungsweite: max. 1420 mm
- » Schürfleiste (Höhe 150 mm, Stärke 16 mm) und Greifeinheit aus hochverschleißfestem Stahl HB 500
- » Inkl. Hydrauliksteckern und -schläuchen
- » 1 doppelwirkender Anschluss erforderlich

### Features



- » Robuste Greifarmanlenkung
- » Zusätzliche Knotenbleche zur Verstärkung der Greifeinheit
- » Entnahme nah an der Wand möglich

### Anbau an Euronorm

Artikelnummer	Breite	Volumen ca.	Gewicht ca.	Einheit	€ netto	*€ brutto
SGZFLM160000V	1600 mm	0,90 m <sup>3</sup>	560 kg	Stück	4.080,00	4.855,20
SGZFLM180000V	1800 mm	1,01 m <sup>3</sup>	590 kg	Stück	4.130,00	4.914,70
SGZFLM200000V	2000 mm	1,13 m <sup>3</sup>	620 kg	Stück	4.200,00	4.998,00
SGZFLM220000V	2200 mm	1,24 m <sup>3</sup>	650 kg	Stück	4.560,00	5.426,40
SGZFLM240000V	2400 mm	1,35 m <sup>3</sup>	670 kg	Stück	4.680,00	5.569,20

### Anbau an Hof-, Rad- oder Teleskoplader

Artikelnummer	Breite	Volumen ca.	Gewicht ca.	Einheit	€ netto	*€ brutto
SGZHRT160000V	1600 mm	0,90 m <sup>3</sup>	610 kg	Stück	4.650,00	5.533,50
SGZHRT180000V	1800 mm	1,01 m <sup>3</sup>	640 kg	Stück	4.700,00	5.593,00
SGZHRT200000V	2000 mm	1,13 m <sup>3</sup>	670 kg	Stück	4.770,00	5.676,30
SGZHRT220000V	2200 mm	1,24 m <sup>3</sup>	700 kg	Stück	5.130,00	6.104,70
SGZHRT240000V	2400 mm	1,35 m <sup>3</sup>	720 kg	Stück	5.250,00	6.247,50



◀ Video ansehen

## Siligreifschaufel »Schwerlast XL«

### Technische Details

- » Öffnungsweite: max. 1960 mm
- » Tiefe 1480 mm, Höhe 1335 mm
- » Schürfleiste (Höhe 200 mm, Stärke 25 mm) und Greifeinheit aus hochverschleißfestem Stahl HB 500
- » Beste Verarbeitung – aus einem Stück geformt
- » 1 doppelwirkender Anschluss erforderlich



Zinken aus hochverschleißfestem Stahl HB 500 (Stärke 20 mm)

### Features



- » Höhere Gesamtstabilität durch runden Übergang vom Boden zur Rückwand
- » Einfache Reinigung, v.a. klebriges Material lässt sich besser entladen
- » Zusätzliche Verschleißschutzstreifen schützen den Boden vor Abrieb und erhöhen die Belastbarkeit
- » Zinkenstärke: 20 mm



05

### Anbau an Rad- oder Teleskoplader

Artikelnummer	Breite	Volumen ca.	Gewicht ca.	Einheit	€ netto	*€ brutto
SGZFLM221000	2200 mm	1,8 m <sup>3</sup>	960 kg	Stück	7.210,00	8.579,90
SGZFLM241000	2400 mm	1,9 m <sup>3</sup>	1060 kg	Stück	7.470,00	8.889,30
SGZFLM261000	2600 mm	2,0 m <sup>3</sup>	1160 kg	Stück	7.730,00	9.198,70
SGZFLM281000	2800 mm	2,1 m <sup>3</sup>	1260 kg	Stück	7.990,00	9.508,10

## Stalldunggabel

### Features



- » Hochwertig geschmiedete Frontladerzinken, Länge: 810 mm
- » Verstärkter Zinkenträger mit eingeschweißten Konusbuchsen

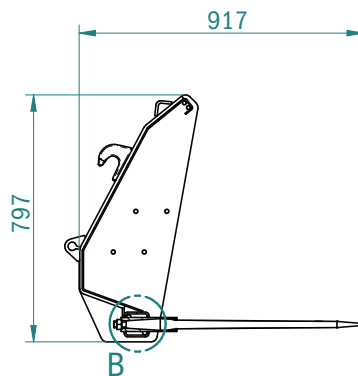

### Anbau an Euronorm

Artikelnummer	Breite	Zinken	Gewicht ca.	Einheit	€ netto	*€ brutto
SDGFLM000000V	1250 mm	7	140 kg	Stück	780,00	928,20
SDGFLM000001V	1450 mm	8	150 kg	Stück	860,00	1.023,40
SDGFLM000002V	1650 mm	9	160 kg	Stück	990,00	1.178,10
SDGFLM000003V	1850 mm	10	180 kg	Stück	1.120,00	1.332,80
SDGFLM000004V	2050 mm	11	200 kg	Stück	1.190,00	1.416,10
SDGFLM000005V	2250 mm	12	220 kg	Stück	1.220,00	1.451,80

### Anbau an Hof-, Rad- oder Teleskoplader

Artikelnummer	Breite	Zinken	Gewicht ca.	Einheit	€ netto	*€ brutto
SDGHRT000000V	1250 mm	7	160 kg	Stück	1.180,00	1.404,20
SDGHRT000001V	1450 mm	8	170 kg	Stück	1.260,00	1.499,40
SDGHRT000002V	1650 mm	9	180 kg	Stück	1.390,00	1.654,10
SDGHRT000003V	1850 mm	10	200 kg	Stück	1.520,00	1.808,80
SDGHRT000004V	2050 mm	11	220 kg	Stück	1.590,00	1.892,10
SDGHRT000005V	2250 mm	12	240 kg	Stück	1.620,00	1.927,80

## Zubehör

Passender Zinken-Transportschutz siehe Seite 56 (benötigte Breite 1300/1500/1800/2000/2200 mm)

\* Alle Preise netto sind in € zzgl. gesetzlicher MwSt., alle Preise brutto sind in € inkl. 19 % MwSt. und gelten ab Werk Kastl. Maß- und Gewichtsangaben unverbindlich. Schreibfehler, Irrtümer, technische Änderungen sowie Preisänderungen vorbehalten. Nachdruck, auch auszugsweise, nicht gestattet. Aktuelles finden Sie unter [agro-center.de](http://agro-center.de)



## Dung- und Silagegreifschaufel

### Technische Details

- » Öffnungsweite: max. 1370 mm
- » Schürfleiste (Höhe 150 mm, Stärke 16 mm) und Greifeinheit aus hochverschleißfestem Stahl HB 500
- » Inkl. Hydrauliksteckern und -schläuchen
- » 1 doppelwirkender Anschluss erforderlich

### Features



- » Voluminöse Greifzange
- » Starker Greifarm und große Öffnungsweite durch die Positionierung der Zylinder an der Oberseite
- » Stabiler, rund geformter Schaufelunterbau
- » Seitenwände links und rechts abschraubbar
- » Vielseitiger Einsatz
- » Stabil und robust

05



Große Öffnungsweite

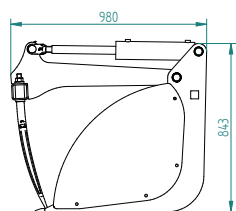

Konusbuchsen sind in einem robusten Zinkenträger bereits eingeschweißt



Robuste Schürfleiste schont den Schaufelunterbau



Schaufelkrümmung mit verstärkten Seitenwänden erhöht die Stabilität

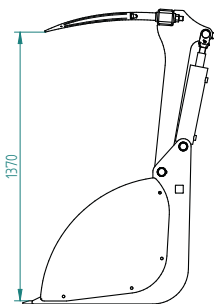

Abschraubbare Seitenwände für erweiterte Einsatzmöglichkeiten, wie z. B. verlustfreier Transport von kurz gehäckselter Silage oder breiigem Dung



Großer Greifwinkel!



Hohe Entnahmemenge









Ohne Seitenwände z. B. für langschnittiges Material, größere Losreifmenge und höhere Ladeleistung verwendbar









Auch zum Anbau an Hof-, Rad- oder Teleskopklader geeignet

### Anbau an Euronorm

Artikelnummer	Breite	Zylinder	Zinken	Volumen ca.	Gewicht ca.	Einheit	€ netto	*€ brutto
DSSFLM120000V	1250 mm	2	7	0,82 m³	300 kg	Stück 	2.400,00	2.856,00
DSSFLM140000V	1450 mm	2	8	0,95 m³	320 kg	Stück 	2.500,00	2.975,00
DSSFLM160000V	1650 mm	2	9	1,10 m³	340 kg	Stück 	2.600,00	3.094,00
DSSFLM180000V	1850 mm	2	10	1,20 m³	360 kg	Stück 	2.700,00	3.213,00
DSSFLM200000V	2050 mm	2	11	1,40 m³	380 kg	Stück 	2.800,00	3.332,00
DSSFLM240000V	2250 mm	2	12	1,50 m³	400 kg	Stück 	3.000,00	3.570,00

### Anbau an Hof-, Rad- oder Teleskopklader

Artikelnummer	Breite	Zylinder	Zinken	Volumen ca.	Gewicht ca.	Einheit	€ netto	*€ brutto
DSSHRT120000V	1250 mm	2	7	0,82 m³	350 kg	Stück 	2.900,00	3.451,00
DSSHRT140000V	1450 mm	2	8	0,95 m³	370 kg	Stück 	3.000,00	3.570,00
DSSHRT160000V	1650 mm	2	9	1,10 m³	390 kg	Stück 	3.100,00	3.689,00
DSSHRT180000V	1850 mm	2	10	1,20 m³	410 kg	Stück 	3.200,00	3.808,00
DSSHRT200000V	2050 mm	2	11	1,40 m³	430 kg	Stück 	3.300,00	3.927,00
DSSHRT240000V	2250 mm	2	12	1,50 m³	450 kg	Stück 	3.500,00	4.165,00



◀ Video ansehen

## Dung- und Silagegreifgabel

### Technische Details

- » Öffnungsweite: max. 1424 mm
- » Frontladerzinken M 22 x 1,5 mm, Länge: 810 mm
- » Inkl. Hydrauliksteckern und -schläuchen
- » 1 doppelwirkender Anschluss erforderlich

### Features

- » Voluminöse Greifzange
- » Starker Greifarm und großer Öffnungswinkel durch die Positionierung der Zylinder an der Oberseite
- » Vielseitiger Einsatz
- » Stabil und robust
- » Großer Greifwinkel
- » Dickwandiger Zinkenträger mit eingeschweißten Konusbuchsen



Extrem robuste Zinken für höchste Belastungen

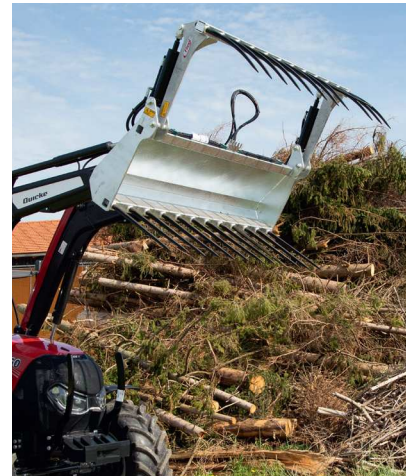







Besonders große Öffnungsweite









Hier mit Weidemann Aufnahme



### Anbau an Euronorm

Artikelnummer	Breite	Zinken	Gewicht ca.	Einheit	€ netto	*€ brutto
DSGFLM120000V	1250 mm	7	270 kg	Stück 	2.400,00	2.856,00
DSGFLM140000V	1450 mm	8	300 kg	Stück 	2.500,00	2.975,00
DSGFLM160000V	1650 mm	9	320 kg	Stück 	2.600,00	3.094,00
DSGFLM180000V	1850 mm	10	340 kg	Stück 	2.700,00	3.213,00
DSGFLM200000V	2050 mm	11	360 kg	Stück 	2.800,00	3.332,00
DSGFLM220000V	2250 mm	12	380 kg	Stück 	3.000,00	3.570,00

### Anbau an Hof-, Rad- oder Teleskoplader

Artikelnummer	Breite	Zinken	Gewicht ca.	Einheit	€ netto	*€ brutto
DSGHRT120000V	1250 mm	7	330 kg	Stück 	2.900,00	3.451,00
DSGHRT140000V	1450 mm	8	350 kg	Stück 	3.000,00	3.570,00
DSGHRT160000V	1650 mm	9	370 kg	Stück 	3.100,00	3.689,00
DSGHRT180000V	1850 mm	10	390 kg	Stück 	3.200,00	3.808,00
DSGHRT200000V	2050 mm	11	410 kg	Stück 	3.300,00	3.927,00
DSGHRT220000V	2250 mm	12	430 kg	Stück 	3.500,00	4.165,00

\* Alle Preise netto sind in € zzgl. gesetzlicher MwSt., alle Preise brutto sind in € inkl. 19 % MwSt. und gelten ab Werk Kastl. Maß- und Gewichtsangaben unverbindlich. Schreibfehler, Irrtümer, technische Änderungen sowie Preisänderungen vorbehalten. Nachdruck, auch auszugsweise, nicht gestattet. Aktuelles finden Sie unter agro-center.de



## Dung- und Silagegreifschaufel »Small«

### Technische Details

- » Öffnungsweite: max. 1000 mm
- » Schürfleiste (Höhe 150 mm, Stärke 16 mm) aus hochverschleißfestem Stahl HB 500
- » Inkl. Hydrauliksteckern und -schläuchen
- » 1 doppelwirkender Anschluss erforderlich

### Features





- » Starker Greifarm und großer Öffnungswinkel durch die Positionierung der Zylinder an der Oberseite
- » Stabiler, rund geformter Schaufelunterbau
- » Seitenwände links und rechts abschraubbar





05

### Anbau an Euronorm

Artikelnummer	Breite	Volumen ca.	Zylinder	Gewicht ca.	Einheit	€ netto	*€ brutto
DSSFLM100050V	1050 mm	0,41 m <sup>3</sup>	2	280 kg	Stück 	1.700,00	2.023,00
DSSFLM120050V	1250 mm	0,49 m <sup>3</sup>	2	290 kg	Stück 	1.800,00	2.142,00
DSSFLM130050V	1450 mm	0,57 m <sup>3</sup>	2	300 kg	Stück 	2.000,00	2.380,00

### Anbau an Hoflader

Artikelnummer	Breite	Volumen ca.	Zylinder	Gewicht ca.	Einheit	€ netto	*€ brutto
DSSHFL100000V	1050 mm	0,41 m <sup>3</sup>	2	330 kg	Stück 	1.900,00	2.261,00
DSSHFL120000V	1250 mm	0,49 m <sup>3</sup>	2	340 kg	Stück 	2.000,00	2.380,00
DSSHFL130000V	1450 mm	0,57 m <sup>3</sup>	2	350 kg	Stück 	2.200,00	2.618,00

## Dung- und Silagegreifgabel »Small«

### Technische Details

- » Öffnungsweite: max. 1000 mm
- » Frontladerzinken M 22 x 1,5 mm, Länge: 810 mm
- » Inkl. Hydrauliksteckern und -schläuchen
- » 1 doppelwirkender Anschluss erforderlich



### Feature





- » Starker Greifarm und großer Öffnungswinkel durch die Positionierung der Zylinder an der Oberseite



### Anbau an Euronorm

Artikelnummer	Breite	Zinken	Gewicht ca.	Einheit	€ netto	*€ brutto
DSGFLM100050V	1050 mm	6	200 kg	Stück 	1.700,00	2.023,00
DSGFLM120050V	1250 mm	7	210 kg	Stück 	1.800,00	2.142,00
DSGFLM130050V	1450 mm	8	220 kg	Stück 	2.000,00	2.380,00

### Anbau an Hoflader

Artikelnummer	Breite	Zinken	Gewicht ca.	Einheit	€ netto	*€ brutto
DSGFHL100000V	1050 mm	6	220 kg	Stück 	1.900,00	2.261,00
DSGFHL120000V	1250 mm	7	230 kg	Stück 	2.000,00	2.380,00
DSGFHL130000V	1450 mm	8	240 kg	Stück 	2.200,00	2.618,00



Video ansehen

## Rübenschneider »Ruby 2000«

### Technische Details

- » Erforderliche Ölmenge: 40 l/min
- » 1 doppelwirkender Anschluss erforderlich

### Features



- » Aufnehmen, transportieren und zerkleinern in einem Arbeitsgang
- » Energierüben und Kartoffeln einfach aufnehmen, transportieren, zerkleinern und beschicken
- » Die Lösung, um Ihren Feststoffdosierer bzw. Ihre Biogasanlage mit feingehäckseltem Rübenschnitzen zu befüllen
- » Ausführung vollverzinkt - langzeitiger Korrosionsschutz
- » Schneidwerkzeug - gegen Steine unempfindlich aus hochfestem Verschleißstahl
- » Stufenlos verstellbare Gegenschneide, dadurch kann das Material in beliebiger Größe gehäckselst werden
- » Schürfleiste aus hochfestem Verschleißstahl (HB 500)

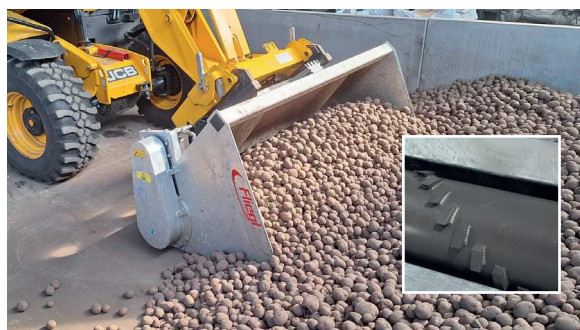

05

### Anbau an Euronorm

Artikelnummer	Bezeichnung	Gewicht ca.	Einheit	€ netto	*€ brutto
RSRFLM200000	Rübenschneider »Ruby 2000«	1070 kg	Stück	8.810,00	10.483,90

### Anbau an Rad- oder Teleskoplader

Artikelnummer	Bezeichnung	Gewicht ca.	Einheit	€ netto	*€ brutto
RSRRTL200000	Rübenschneider »Ruby 2000«	1150 kg	Stück	9.310,00	11.078,90

## Ballenauflöser »Duo«

Der Kratzboden transportiert den Ballen zur Auflösewalze und zum Stützkamm, der dafür sorgt, dass das Material gleichmäßig verteilt wird. Der Anbau kann sowohl vorne am Frontlader, als auch am Dreipunktrahmen erfolgen. So kann der Hubarm bzw. die Ausbringung entweder nach links oder rechts in Fahrtrichtung eingestellt werden.

Video ansehen



### Technische Details

- » Beidseitige Euronorm- und Dreipunktaufnahme
- » Hydraulischer Kratzboden - Ausbringung über Stromregelventil stufenlos einstellbar
- » Umbau des Hubarms und die beidseitige Anhängung ermöglicht die Ausbringung links oder rechts
- » Hubarm mechanisch verstellbar an die Ballengröße
- » Hydraulisch angetriebene Fräsvalze
- » Kraftbedarf Frontladeranbau < 120 PS
- » Kraftbedarf Heckenanbau < 50 PS
- » Ballendurchmesser von 0,90 m bis 1,80 m
- » Erforderliche Ölmenge: 40 l/min
- » 2 doppelwirkende Anschlüsse erforderlich

### Features



- » Angeschraubte Dreiecksmesser für feine und exakte Dosierung des Futters
- » Hydraulischer Arm zur Aufnahme des Ballens, mechanisch einstellbar
- » Für geschnittene Grassilage, Heu- und Strohballen

### Anbau an Euronorm und Dreipunkt

Artikelnummer	Bezeichnung	Gewicht ca.	Einheit	€ netto	*€ brutto
BALFLI000001	Ballenauflöser »Duo«	1100 kg	Stück	8.760,00	10.424,40



## Ballenauflöser »Profi-Combi«

### Ausbringung in Fahrtrichtung rechts möglich.

Der quer verlaufende Kratzboden unten schiebt den Ballen gegen die Fräse. Ein Stützkamm verhindert, dass sich die Silage um die Fräse wickelt und sorgt für eine gründliche Dosierung. Das abgefäste Futter fällt aus der Austragsöffnung direkt in den Futterbarren.



Mit Fahrwerk (optional) – optimale Gewichtsverteilung und Entlastung der Schlepperhydraulik

05



Hydraulisch verstellbarer Aufnahmemarm



Hydraulische Anpassung des Aufnahmemarms



Hydraulischer Deckel – bester Schutz vor Verletzungen

### Technische Details

- » Hydraulischer Kratzboden – Ausbringmenge über Stromregelventil stufenlos einstellbar
- » Kraftbedarf (mit Fahrwerk): < 50 PS
- » Antrieb der Fräsvalze über Gelenkwelle
- » Maße (L x B x H): 2450 x 1750 x 1600 mm
- » 2 doppelwirkende Anschlüsse erforderlich
- » Hydraulischer Ballenheber mit integrierter hydraulischer teleskopierbarer Ballenanpassung
- » Ballendurchmesser von 0,90 m bis 1,80 m

### Features



- » Separat angeschraubte und wechselbare Klingen für feinen und exakten Schnitt des Ballens
- » Arm zur Aufnahme verschiedenster Ballen, hydraulisch verstellbar
- » Für geschnittene Grassilage, Heu- und Strohballen
- » Gleichmäßige Verteilung des Futters
- » Auch loses Futter kann dosiert ausgebracht werden

### Anbau an Dreipunkt

Artikelnummer	Bezeichnung	Ausführung	Volumen ca.	Gewicht ca.	Einheit	€ netto	*€ brutto
BALFLI000000	Ballenauflöser »Profi-Combi«	rechts	3,3 m <sup>3</sup>	1050 kg	Stück	9.700,00	11.543,00
BALFLI000005	Ballenauflöser »Profi-Combi«	links	3,3 m <sup>3</sup>	1050 kg	Stück	9.700,00	11.543,00

### Zubehör

Artikelnummer	Bezeichnung	Reifengröße	Gewicht ca.	Einheit	€ netto	*€ brutto
BALFLI000801	Fahrwerk	18,5 x 8,5 - 8	160 kg	Stück	1.500,00	1.785,00
BALFLI000805	Anhängedeichsel			Stück	2.100,00	2.499,00

# BODENBEARBEITUNG



## 06

Profiwalze .....	80
Frontpackerwalze .....	81
Anbauteil »Multi« .....	81
Rollhacke.....	82
Striegel »270«.....	84
Striegel »610«.....	84
Pneumatikstreuer »VENTO II« für Striegel .....	84
Kettenscheibenegge »KSE 680«, starr.....	85
Kettenscheibenegge »KSE 680«, hydraulisch verstellbar.....	86
Pneumatikstreuer »VENTO II« für Kettenscheibenegge .....	86



## Profiwalze

Ein wirtschaftlicher Vorteil in jeder Hinsicht – optimaler Fahrkomfort und geringer Verschleiß am Schlepper und an den nachfolgenden Geräten!



06

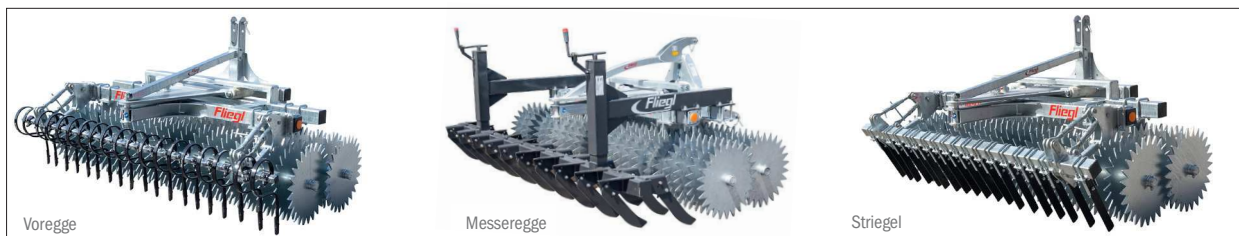

### Technische Details

- » Dreipunktaufnahme Kat. 2
- » 2 Scheibenreihen
- » Scheibendurchmesser: 570 mm

### Features

- » Spitze Zähne für sorgfältige Zerkleinerung
- » Selbstreinigung durch ineinanderlaufende Ringe
- » Lenkbock über Rollen geführt – für saubere Kurvenfahrten
- » Perfekte Bodenanpassung
- » Geringere Arbeitstiefe der Kreiselegge reicht aus – Kraftbedarf sinkt
- » Ausreichendes Gewicht – die Walze wird in der Schwimmstellung gefahren (kein Druck auf die Walze erforderlich)
- » Wartungsfrei



### Anbau an Dreipunkt

Artikelnummer	Bezeichnung	Breite	Gewicht ca.	Einheit	€ netto	*€ brutto
PWXFLA526000	Profiwalze	2600 mm	1000 kg	Stück	6.440,00	7.663,60
<b>Zubehör</b>						
WALPRO526801	Voregge	2600 mm	165 kg	Stück	1.650,00	1.963,50
WALPRO526802	Messeregge	2600 mm	200 kg	Stück	1.960,00	2.332,40
WALPRO626001	Striegel	2600 mm	160 kg	Stück	1.550,00	1.844,50
PWXFLA530000	Profiwalze	3000 mm	1100 kg	Stück	6.850,00	8.151,50
<b>Zubehör</b>						
WALPRO530801	Voregge	3000 mm	195 kg	Stück	1.760,00	2.094,40
WALPRO530803	Messeregge	3000 mm	230 kg	Stück	2.060,00	2.451,40
WALPRO630001	Striegel	3000 mm	180 kg	Stück	1.650,00	1.963,50

### Zubehör

Artikelnummer	Bezeichnung	Einheit	€ netto	*€ brutto
PSSFLI200502	Warntafeln zum Aufstecken, mit Handgriff und Leuchte für Frontanbau	Set	560,00	666,40
PSSFLI200500	Warntafeln zum Aufstecken, mit Handgriff und Leuchte für Heckanbau	Set	560,00	666,40



◀ Video ansehen

## Frontpackerwalze

Die Fliegl Frontpackerwalze ist ein massives und extrem verschleißfestes Anbaugerät zur Saatbettbereitung. Sie schafft ein Saatbett mit idealer Einebnung und erzielt garantiert ein optimales Zerkleinerungsergebnis. Dabei ist keine Hydraulik notwendig, die Walze ist in nur wenigen Minuten aufgenommen und einsatzbereit.



Selbstreinigende Abstreifer

### Technische Details

- » Arbeitsbreite: ca. 3000 mm
- » Dreipunktaufnahme Kat. 2
- » Grundrahmen mit Schwenkbock – Einheit mit Zugfedern gelagert
- » Groß dimensionierte Ringwalze (Ø 540 mm)
- » Abstreifer für Selbstreinigung
- » Inkl. Voregge

### Features



- » Arbeitsgeschwindigkeit: ca. 10 - 12 km/h
- » Robuste Sternspitzen arbeiten punktuell und arbeiten Grünland- und Zwischenfruchtsaatgut optimal in den Boden ein

06

### Anbau an Dreipunkt

Artikelnummer	Bezeichnung	Gewicht ca.	Einheit	€ netto	*€ brutto
FPWFLM000000	Frontpackerwalze	1000 kg	Stück	8.500,00	10.115,00

## Anbauteil »Multi«

Für Bodenbearbeitungs- und Drillkombinationen verwendbar. Der Rahmen ist aus hochwertigem Stahl gefertigt und enorm verwindungssteif. Bei Fahrten am Hang oder auf schweren widerständigen Böden bleiben Drillkombinationen immer sauber in der Spur.

### Technische Details

- » Waagrechte und senkrechte Trapezteile (siehe Abbildung) am oberen und unteren Drehpunkt individuell verstellbar
- » Trapezteile in Gleitlagerbuchsen gelagert und selbstschmierend
- » Automatische Verriegelung der Unterlenker für einfaches Ankuppeln von Geräten
- » Dank der besonderen Symmetrie und des schweren einfachwirkenden Hydraulikzylinders können Drillmaschinen problemlos aufgehoben und zur Hinterachse des Schleppers geschwenkt werden. Der Schwerpunkt der Anbaukombination verlagert sich dabei nach vorn. Die Vorderachse des Schleppers bleibt belastet und die Lenkfähigkeit erhalten.
- » Inkl. Hydrauliksteckern und -schläuchen (Länge 2 m)
- » Inkl. kurzem Oberlenker



### Features



- » Gute Hanglage – verwindungssteif
- » Optimaler Schwerpunkt bei Straßenfahrt
- » Individuell einstellbar

### Anbau an Dreipunkt

Artikelnummer	Bezeichnung	Gewicht ca.	Einheit	€ netto	*€ brutto
HATFLM000000	Anbauteil »Multi« – Universal-Nachrüstsatz	165 kg	Stück	1.630,00	1.939,70
<b>Zubehör</b>					
HATFLM000800	Befestigungsteil passend für KUHN		Satz	130,00	154,70

\* Alle Preise netto sind in € zzgl. gesetzlicher MwSt., alle Preise brutto sind in € inkl. 19 % MwSt. und gelten ab Werk Kastl. Maß- und Gewichtsangaben unverbindlich. Schreibfehler, Irrtümer, technische Änderungen sowie Preisänderungen vorbehalten. Nachdruck, auch auszugsweise, nicht gestattet. Aktuelles finden Sie unter agro-center.de



## Rollhacke

Eine effektive und nachhaltige Methode, um Unkraut zu bekämpfen, den Boden zu lockern und das Saatbett vorzubereiten. Sie sorgt durch das punktuelle Einstechen für eine Durchlüftung des Bodens und fördert damit die Aktivität von Mikroorganismen. Beikraut wird im selben Arbeitsgang mitsamt seinem Wurzelwerk aus dem Boden gerissen und zum Vertrocknen abgelegt.



06



Mit Tiefenführungsräder



Mit Abstellstützen

### Technische Details

- » Arbeitsbreite: 6500 mm
- » Sternhacken: 72 Stück
- » Sternhackendurchmesser: Ø 540 mm (ca. 6,1 kg)
- » Federstärke: 8 mm (5 Windungen)
- » Rahmenhöhe: 485 mm (Durchlass)
- » Kraftbedarf: min. 90 PS
- » Transportmaße (L x B x H): 1700 x 2980 x 3400 mm
- » Hydraulischen Sperrblöcken integriert
- » Mit Einzelaushängung
- » Lager mittels Labyrinthdichtung abgedichtet, um im zusammengeklappten Zustand ein Eindringen von Wasser zu vermeiden

### Features



- » Enorme Flächenleistung: ca. 10 ha/h
- » Beste Ergebnisse bei 15-20 km/h
- » Hoher Anpressdruck pro Sternhacke (bis zu 22 kg)
- » Hohe Flächenleistung von ca. 10 Hektar pro Stunde
- » Beste Boden Anpassung bei geringem Kraftbedarf
- » Optimale Auflockerung des Bodens, Oberflächenbelüftung und Unkrautbekämpfung
- » Für verschiedene Arten von Böden und Kulturen

### Anbau an Dreipunkt

Artikelnummer	Bezeichnung	Arbeitsbreite	Gewicht ca.	Einheit	€ netto	*€ brutto
RLHFLM000000	Rollhacke	6500 mm	1300 kg	Stück	18.030,00	21.455,70

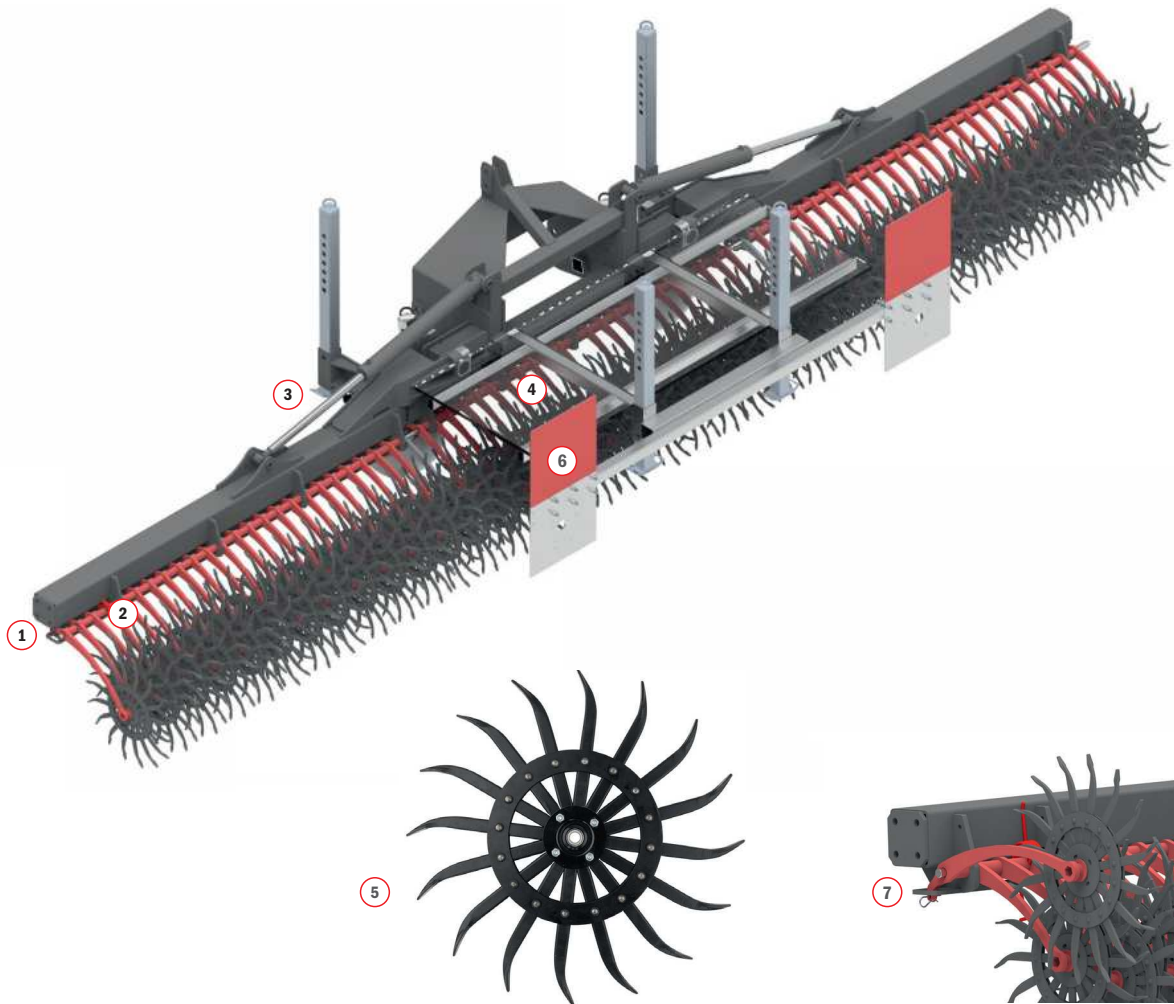

06

**1 Rahmen**

» Rahmendimension:  
140 x140 x 8 mm

**3 Transportsicherung**

» Hydraulischen  
Sperrblöcken integriert

**5 Rollhacksterne**

» Sternhackenanzahl:  
70 Stück  
» Sternhackendurchmesser:  
Ø 540 mm (ca. 6,1 kg)

**7 Mit Einzelaushängung**

**2 Abstandstellung**

» Sternabstand:  
95 mm

**4 Steinschutzgitter**

» Zum Schutz der  
Heckscheibe

**6 Inkl. Beleuchtung**



Video ansehen ▶



## Striegel »270«

### Technische Details

- » Dreipunktaufnahme Kat. 2
- » Arbeitsbreite: ca. 2700 mm
- » 2 stabile Laufräder, kugelgelagert
- » 96 Zinken in 6 Reihen
- » Zinkenstärke: ca. 8 mm
- » Strichabstand: ca. 30 mm
- » 1 doppelwirkender Anschluss erforderlich



### Features

- » Serienmäßig mit hydraulischer Zinkenverstellung
- » Jeder Zinken ist beweglich am Rahmen gelagert und mit einer speziellen Duplexfeder vorgespannt
- » Spezielle Duplexfedern sorgen für gleich bleibenden Vorspanndruck der einzelnen Zinken (von 150 bis 4800 g einstellbar) auf dem gesamten Federweg, unabhängig von der Stellung
- » Alle Zinken sind zentral über einen Kippschalter verstellbar – erspart enorme Arbeit



### Anbau an Dreipunkt

Artikelnummer	Bezeichnung	Gesamtbreite	Gewicht	Einheit	€ netto	*€ brutto
SGLFLM000001	Striegel »270«	2950 mm	480 kg	Stück	6.790,00	8.080,10

06

## Striegel »610«

### Technische Details

- » Dreipunktaufnahme Kat. 2
- » Transportbreite: ca. 2500 mm
- » Hydraulisch klappbar
- » 6 stabile Laufräder, kugelgelagert
- » 217 Zinken in 6 Reihen
- » Zinkenstärke: ca. 8 mm
- » Strichabstand: ca. 30 mm
- » 2 doppelwirkende Anschlüsse erforderlich

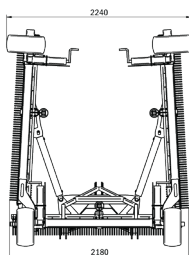

Optional mit Pneumatikstreuer »VENTO II« für Striegel

### Features

- » Serienmäßig mit hydraulischer Zinkenverstellung
- » Jeder Zinken ist beweglich am Rahmen gelagert und mit einer speziellen Duplexfeder vorgespannt
- » Spezielle Duplexfedern sorgen für gleich bleibenden Vorspanndruck der einzelnen Zinken (von 150 bis 4800 g einstellbar) auf dem gesamten Federweg, unabhängig von der Stellung
- » Alle Zinken sind zentral über einen Kippschalter verstellbar – erspart enorme Arbeit

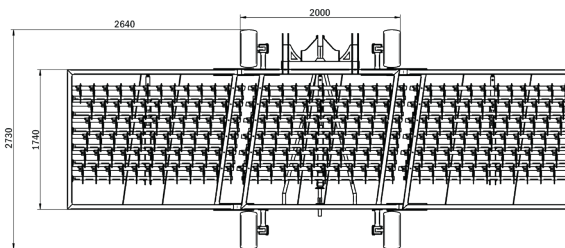

### Anbau an Dreipunkt

Artikelnummer	Bezeichnung	Arbeitsbreite	Gewicht	Einheit	€ netto	*€ brutto
SGLFLM000000	Striegel »610«	6060 mm	1350 kg	Stück	14.940,00	17.778,60

## Pneumatikstreuer »VENTO II« für Striegel

Video ansehen ▶



### Technische Details

- » Behälter: 230 l
- » 8 Schlauchabgänge
- » Streubreite: bis 6 m
- » 1 Gebläse
- » Gewicht: ca. 67 kg

Artikelnummer	Bezeichnung	Einheit	€ netto	*€ brutto
SBWXX700608	Pneumatikstreuer »VENTO II«	Stück	5.240,00	6.235,60
SGLFLM600303	Werksmontage	Stück	1.500,00	1.844,50

## Kettenscheibenegge »KSE 680«, starr

Ein Gerät mit vielseitigem Nutzen. Diese ungewöhnliche Art der Bodenbearbeitung überzeugt mit entscheidenden Vorteilen!

### Starke Ketten für den effektiven Universaleinsatz

Sei es die Bearbeitung von Stoppelresten, die Unkrautbekämpfung, die Vorbereitung des Saatbetts, die Einarbeitung von Zwischenfrüchten bzw. Biomasse oder die Bekämpfung des Maiszünslers: Die Kettenscheibenegge erzielt hervorragende Ergebnisse in allen Bereichen der Bodenbearbeitung.

Die Kettenscheibenegge besteht aus einem kreuzförmigen Rahmen und Ketten mit gehärteten, scharfkantigen Stahlscheiben. Austauschbare Scheiben bilden eine flexible Einheit, die dank zusätzlicher Segmenteinheiten in ihrem Gewicht von 90 bis 148 kg pro Meter veränderbar ist. Die schweren Ketten sorgen durch Eigengewicht und Beweglichkeit für eine optimale Anpassung an die Bodenstruktur, auch härteste Ernterückstände werden deutlich aggressiver als bei klassischen Scheibeneggen zerkleinert.

Das einfache Ziehen des breiten Kettenscheibengerüsts senkt die Betriebskosten sowie den Bedarf an Herbiziden deutlich – ein besonderer Vorteil im Kampf gegen Unkraut und Resistenzen.

Das ausschlaggebende Plus der Kettenscheibenegge liegt in der Bearbeitung der Pflanzenreste, wo die gefährlichen Schädlinge zwischen Wurzeln und Halmansatz überwintern. Anders als Schlegel- oder Sichelmulcher, die im Einsatz viel teurer sind und bei unebenem Boden viele Pflanzenreste nicht erfassen, punktet die Kettenscheibenegge mit geringen Betriebskosten und beeindruckenden Ergebnissen bei der Zerfransung des Maisholms.



Aggressiver Anstellwinkel 55°

06

Für Ausführung starr und hydraulisch verstellbar

### Technische Details

- » Hydraulisch klappbar
- » Dreipunktaufnahme Kat. 2 und 3
- » Arbeitsbreite: ca. 6800 mm
- » Gesamtlänge: 10800 mm
- » Verschleißfeste Stahlscheiben – Scheibenabstand: 130 mm
- » Scheibendurchmesser: 350 mm
- » Scheiben einzeln austauschbar
- » Inkl. Bremsachse und Druckluftanlage
- » Flexible Segmenteinheiten:  
120 kg/m (serienmäßig), 48 kg/m (optional)
- » Gewicht pro Beschwerungs-scheibe: ca. 2,7 kg
- » Serienmäßig 3 doppelwirkende Anschlüsse erforderlich
- » Mit optionalem Steuerblock nur 1 doppelwirkender Anschluss erforderlich oder Anschluss an Load-Sensing für Ausführung starr (bei hydraulischer Verstellung bereits enthalten)
- » Ab 170 PS Schlepperleistung

### Features



- » Geringer Verschleiß
- » Extreme Flächenleistung: bis zu ca. 12 ha/h
- » Empfohlene Arbeitsgeschwindigkeit: ca. 10 – 18 km/h
- » Transportgeschwindigkeit: 30 km/h
- » Saisonale Einsatzgebiete: Bearbeitung von Maisstoppeln; Maiszünsler- und Unkrautbekämpfung; Stoppelsturz; Saatbettbereitung; Einarbeitung von Gülle, Zwischenfrüchten und Biomasse
- » Maisstoppeln werden sauber entwirrt und aufgeschlitzt
- » Zwischenfruchtaussaat einfach über Pneumatikstreuer in einem Arbeitsgang
- » Geringer Kraftstoffbedarf
- » Hydraulische Kettenspannung
- » Aggressiver Anstellwinkel

### Anbau an Dreipunkt

Artikelnummer	Bezeichnung	Gewicht ca.	Einheit	€ netto	*€ brutto
KSEFLM000005	Kettenscheibenegge »KSE 680«, starr	5480 kg	Stück	45.500,00	54.145,00

### Zubehör

Artikelnummer	Bezeichnung	Einheit	€ netto	*€ brutto
KSEFLM000020	Steuerblock inkl. Bedienpult (dann nur 1 doppelwirkender Anschluss erforderlich), für starre Ausführung	Stück	3.210,00	3.819,90



## Kettenscheibenegge »KSE 680«, hydraulisch verstellbar

Die hydraulisch verstellbare Kettenscheibenegge ist die perfekte Lösung für besonders anspruchsvolle Einsätze. Dank der schweren Ketten mit einstellbarem Anstellwinkel kann das Feld noch flexibler bearbeitet werden. Die Bearbeitungsaggressivität liegt zwischen 51° bis 58°.



Schwere Ketten mit einstellbarer Bearbeitungsaggressivität von 51° bis 58°

06



Verschleißfeste Stahlscheiben

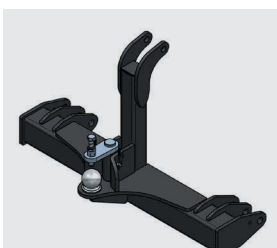

Aufnahme über Zugbalken



Ausgefahren



Eingeklappt

### Anbau an Dreipunkt

Artikelnummer	Bezeichnung	Gewicht ca.	Einheit	€ netto	*€ brutto
KSEFLM000006	Kettenscheibenegge »KSE 680«, hydraulisch verstellbar	5580 kg	Stück 	55.500,00	66.045,00

## Pneumatikstreuer »VENTO II« für Kettenscheibenegge

### Technische Details

- » Behälter: 230 l
- » 16 Schlauchabgänge
- » Streubreite: bis 12 m
- » 2 Gebläse
- » Gewicht: ca. 78 kg

Artikelnummer	Bezeichnung	Einheit	€ netto	*€ brutto
SBWXXX700616	Pneumatikstreuer »VENTO II«	Stück 	6.630,00	7.889,70
KSEFLM600303	Werksmontage	Stück	1.550,00	1.844,50





## 07

Heck- und Hochkippschaufel »Gigant« .....	88	Gitteraufsatz für Frontladerschaufel .....	95
Heck- und Hochkippschaufel mit Pendelwand und Zentralverriegelung.....	89	Schüttgutschaufel »Robust« .....	96
Heck- und Hochkippschaufel mit Klappwand.....	90	Kippschaufel für Staplerträgerahmen.....	97
Heckschaufel »Small« .....	90	Ladeschaufel .....	97
Heckschaufel »Mechanisch Gigant«.....	91	Hochkippschaufel .....	98
Heckschaufel »Mechanisch«.....	91	Hochkippschaufel »T-Rex« .....	98
Leichtgutschaufel.....	92	Sieb- und Kaminholzschaufel.....	99
Schwergutschaufel »Standard«.....	93	Kartoffelschaufel.....	99
Volumenschaufel »Standard«.....	94	Steinschaufel .....	100
Volumenschaufel »Schwerlast«.....	94	Abschiebeschaufel »Universal« .....	100
Großraumschaufel »Standard« .....	95	Füllschaufel »BigBag«.....	101
		Dosiervorrichtung »Rhino« für Bigbags.....	102
		Halter »Easy« für Bigbags .....	102



## Heck- und Hochkippschaufel »Gigant«



Variable Kipphöhe



Einsteckungen für Holztransport



Aufbau mit Sichtschnitt für maximales Volumen



Schnelle und einfache Verriegelung der Klappwand



Ladeflächenverlängerung



2 Zylinder für optimalen Kippwinkel von 111°



Schürfleiste aus hochverschleißfestem Stahl – schraubbar, glatte Oberfläche



Geschraubte Schürfleiste – keine überstehenden Schrauben



Euronorm-, Dreipunkt- und Stapleraufnahme (serienmäßig)



Werkzeughalter (optional)



Sicherer Transport

07





### Technische Details

- » Kombinierte Euronorm-, Dreipunkt- (Kat. 2) und Stapleraufnahme
- » Höhe innen mit Klappwand: 500 mm
- » Höhe innen ohne Klappwand: 430 mm
- » Tiefe innen: 1140 mm
- » Staplerlaschenmaße innen (L x B): 144 x 68 mm
- » 2 Zylinder
- » Tragkraft: max. 2500 kg
- » 1 doppelwirkender Anschluss erforderlich





### Features

- » Sehr gut als Hochkippschaufel geeignet, Kippwinkel ca. 111°
- » Aufnahmebock verzinkt, Wanne lackiert in Novagrau
- » Höheres Überladen als mit einer herkömmlichen Kippschaufel
- » Träger für Stapleraufnahme ist zugleich Lagerung des Auskippsmechanismus, dadurch besonders robust
- » In Gleitlagerbuchsen gelagert
- » Flexible Klappwand kann durch Umstecken als Verlängerung der Ladefläche oder als Rückwanderhöhung genutzt werden
- » Schürfleiste aus Stahl HB 500, schraubbar, abgeschragt, aus einem Stück gefertigt
- » Senkschrauben schließen bündig mit der Schürfleiste ab

### Anbau an Euronorm, Dreipunkt und Stapler

Artikelnummer	Bezeichnung	Breite	Volumen ca.	Gewicht ca.	Einheit	€ netto	*€ brutto
HSHFLM182000	Heck- und Hochkippschaufel »Gigant«	1800 mm	0,90 m <sup>3</sup>	450 kg	Stück 	3.980,00	4.736,20
HSHFLM202000	Heck- und Hochkippschaufel »Gigant«	2000 mm	1,00 m <sup>3</sup>	470 kg	Stück 	4.100,00	4.879,00
HSHFLM222000	Heck- und Hochkippschaufel »Gigant«	2200 mm	1,10 m <sup>3</sup>	485 kg	Stück 	4.330,00	5.152,70
HSHFLM242000	Heck- und Hochkippschaufel »Gigant«	2400 mm	1,20 m <sup>3</sup>	500 kg	Stück 	4.510,00	5.366,90

### Zubehör

Artikelnummer	Bezeichnung	Breite	Höhe	Einheit	€ netto	*€ brutto
HSHFLM180804	Schüttgut Aufbau mit Sichtschnitt	1800 mm	710 mm	Stück 	930,00	1.106,70
HSHFLM200804	Schüttgut Aufbau mit Sichtschnitt	2000 mm	710 mm	Stück 	1.010,00	1.201,90
HSHFLM220804	Schüttgut Aufbau mit Sichtschnitt	2200 mm	710 mm	Stück 	1.090,00	1.297,10
HSHFLM900052	Werkzeughalter – angeschraubte Leisten für Besen, Schaufel usw.			Stück 	250,00	297,50
HSHFLM900070	LED-Begrenzungsleuchten (Aufpreis)			Set	310,00	368,90
HSHFLM900075	Seitenteil aus hochverschleißfestem Stahl HB 500			Satz	780,00	928,20
HSHFLM900057	4 Einsteckungen für Holztransport			Satz	260,00	309,40
HSHFLM900080	Sonderlackierung (Farbton nach Wahl)			Stück	500,00	595,00
HSHFLM200942	Ladeflächeverlängerung für Heckschaufel Gigant (Aufpreis) – 2 Hebel für Klappwand + Befestigungsmaterial			Stück	160,00	190,40

## Heck- und Hochkippschaufel mit Pendelwand und Zentralverriegelung

Tiefe 1010 mm, Höhe 585 mm



Zum Beladen eines Kippers mit z. B. Getreide, Kunstdünger usw. Durch die besonders langen Auslegearme wird eine enorme Abkipphöhe erreicht.



Pendelwand nach oben geklappt



Kombinierte Euronorm-, Dreipunkt- und Stapleraufnahme



Ausklappbare Pendelwand dient als Wannenverlängerung



Hier mit Aufbau (optional)



Kippwinkel bis ca. 71°

07

### Technische Details

- » Kombinierte Euronorm-, Dreipunkt- (Kat. 2) und Stapleraufnahme für flexibles Arbeiten
- » Staplerlaschenmaße innen (L x B): 155 x 70 mm
- » Inkl. Hydrauliksteckern und -schläuchen
- » 1 doppelwirkender Anschluss erforderlich

### Features



- » Vorteilhafte Zylinderumlenkung verleiht dem senkrecht eingebauten Hydraulikzylinder eine Druckkraft von ca. 3,5 t und eine Zugkraft von 1,8 t
- » Besonders niedrige Wanne erleichtert das Aufnehmen von Schüttgut, wie z. B. Kies, Sand, Silage oder Futter enorm
- » Großes Volumen
- » Schürfleiste aus Stahl HB 500, abgeschrägt, aus einem Stück gefertigt

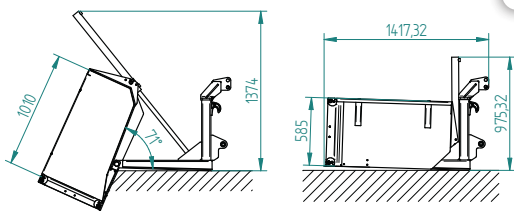

### Anbau an Euronorm, Dreipunkt und Stapler

Artikelnummer	Ausführung	Breite	Volumen ca.	Kippwinkel	Gewicht ca.	Einheit	€ netto	*€ brutto
HSHFLM150000V	Pendelwand und Zentralverriegelung, hydraulisch	1500 mm	0,95 m³	71°	325 kg	Stück	2.290,00	2.725,10
HSHFLM180000V	Pendelwand und Zentralverriegelung, hydraulisch	1800 mm	1,15 m³	71°	340 kg	Stück	2.400,00	2.856,00
HSHFLM200000V	Pendelwand und Zentralverriegelung, hydraulisch	2000 mm	1,25 m³	71°	355 kg	Stück	2.530,00	3.010,70
HSHFLM220000V	Pendelwand und Zentralverriegelung, hydraulisch	2200 mm	1,40 m³	71°	370 kg	Stück	2.640,00	3.141,60

### Zubehör

Artikelnummer	Bezeichnung	Breite	Höhe	Gewicht ca.	Einheit	€ netto	*€ brutto
HSHFLM150802V	Aufbau, montiert	1500 mm	500 mm	80 kg	Stück	1.290,00	1.535,10
HSHFLM180802V	Aufbau, montiert	1800 mm	500 mm	90 kg	Stück	1.350,00	1.606,50
HSHFLM200802V	Aufbau, montiert	2000 mm	500 mm	100 kg	Stück	1.420,00	1.689,80
HSHFLM220802V	Aufbau, montiert	2200 mm	500 mm	110 kg	Stück	1.530,00	1.820,70

\* Alle Preise netto sind in € zzgl. gesetzlicher MwSt., alle Preise brutto sind in € inkl. 19 % MwSt. und gelten ab Werk Kastl. Maß- und Gewichtsangaben unverbindlich. Schreibfehler, Irrtümer, technische Änderungen sowie Preisänderungen vorbehalten. Nachdruck, auch auszugsweise, nicht gestattet. Aktuelles finden Sie unter agro-center.de



## Heck- und Hochkippschaufel mit Klappwand

Tiefe 1100 mm, Höhe 474 mm,  
Höhe mit Klappwand 580 mm

### Technische Details

- » Kombinierte Euronorm-, Dreipunkt- (Kat. 2) und Stapleraufnahme für flexibles Arbeiten
- » Staplerlaschenmaße innen (L x B): 155 x 70 mm
- » 1 doppelwirkender Anschluss erforderlich



### Features

- » Vorteilhafte Zylinderumlenkung verleiht dem senkrecht eingebauten Hydraulizylinder eine Druckkraft von ca. 3,5 t und eine Zugkraft von 1,8 t
- » Dank Klappwand auch ideal für Holztransport
- » Besonders niedrige Wanne erleichtert das Aufnehmen von Schüttgut, wie z. B. Kies, Sand, Silage oder Futter enorm
- » Drehpunkt richtet sich weit nach vorn und gewährleistet höheres Auskippen des Schüttguts



### Anbau an Euronorm, Dreipunkt und Stapler

Artikelnummer	Ausführung	Breite	Volumen ca.	Gewicht ca.	Kippwinkel	Einheit	€ netto	*€ brutto
HSHFLM150005V	Heck- und Hochkippschaufel mit Klappwand	1500 mm	0,95 m³	320 kg	71°	Stück	2.230,00	2.653,70
HSHFLM180005V	Heck- und Hochkippschaufel mit Klappwand	1800 mm	1,15 m³	340 kg	71°	Stück	2.340,00	2.784,60
HSHFLM200005V	Heck- und Hochkippschaufel mit Klappwand	2000 mm	1,25 m³	360 kg	71°	Stück	2.470,00	2.939,30
HSHFLM220005V	Heck- und Hochkippschaufel mit Klappwand	2200 mm	1,40 m³	380 kg	71°	Stück	2.640,00	3.141,60

### Zubehör

Artikelnummer	Bezeichnung	Einheit	€ netto	*€ brutto
So machen Sie aus Ihrer Heck- und Hochkippschaufel mit Klappwand eine Großvolumenschaufel				
HSHFLM900055	Dreieckspitzen – Nachrüstsatz	Satz	180,00	214,20
600303	Werksmontage Dreieckspitzen		80,00	95,20

## Heckschaufel »Small« mit Pendelwand, hydraulisch

### Technisches Detail

- » 1 doppelwirkender Anschluss erforderlich

### Features

- » Klein, leicht und kompakt
- » Schürfleiste aus Stahl HB 500, abgeschrägt, aus einem Stück gefertigt



Hier mit verzinktem Aufbau (optional)

### Anbau an Dreipunkt

Artikelnummer	Innenbreite	Außenbreite	Innentiefe	Außentiefe	Innenhöhe	Außenhöhe	Volumen ca.	Kippwinkel	Gewicht ca.	Einheit	€ netto	*€ brutto
HSHFLM121000V	1200 mm	1280 mm	770 mm	1060 mm	510 mm	575 mm	0,60 m³	89°	250 kg	Stück	1.590,00	1.892,10
HSHFLM151000V	1500 mm	1580 mm	770 mm	1060 mm	510 mm	575 mm	0,70 m³	89°	270 kg	Stück	1.770,00	2.106,30
HSHFLM181000V	1800 mm	1880 mm	770 mm	1060 mm	510 mm	575 mm	0,80 m³	89°	300 kg	Stück	1.940,00	2.308,60
HSHFLM201000V	2000 mm	2080 mm	770 mm	1060 mm	510 mm	575 mm	0,90 m³	89°	310 kg	Stück	2.120,00	2.522,80

### Zubehör

Artikelnummer	Bezeichnung	Innenbreite	Höhe	Gewicht ca.	Einheit	€ netto	*€ brutto
HSHFLM121002	Aufbau, montiert	1200 mm	250 mm	34 kg	Stück	370,00	440,30
HSHFLM151002	Aufbau, montiert	1500 mm	250 mm	38 kg	Stück	390,00	464,10
HSHFLM181002	Aufbau, montiert	1800 mm	250 mm	42 kg	Stück	420,00	499,80
HSHFLM201002	Aufbau, montiert	2000 mm	250 mm	45 kg	Stück	440,00	523,60



◀ Video ansehen

## Heckschaufel »Mechanisch Gigant«



### Technische Details

- » Höhe Stirnwand: 500 mm
- » Höhe Frontwand: 370 mm
- » Innentiefe: 1040 mm
- » Außentiefe: 1380 mm

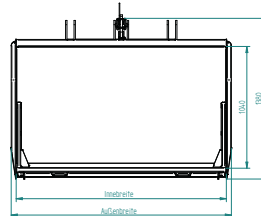

### Features

- » Sehr robuste Ausführung
- » Zusätzliche Verstärkungen an den Stirnseiten sorgen für höchste Stabilität
- » Entriegelung der Klinkenmechanik über Seilzug
- » Optional mit Unterschraubschürfleiste

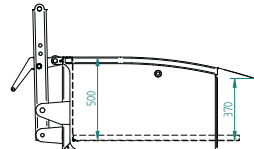

### Anbau an Dreipunkt

Artikelnummer	Innenbreite	Außenbreite	Volumen ca.	Gewicht ca.	Einheit	€ netto	*€ brutto
HSMFLM121000V	1200 mm	1290 mm	0,70 m³	215 kg	Stück	1.240,00	1.475,60
HSMFLM151000V	1500 mm	1590 mm	0,80 m³	240 kg	Stück	1.400,00	1.666,00
HSMFLM181000V	1800 mm	1890 mm	1,00 m³	265 kg	Stück	1.500,00	1.785,00
HSMFLM201000V	2000 mm	2090 mm	1,10 m³	280 kg	Stück	1.600,00	1.904,00
HSMFLM221000V	2200 mm	2290 mm	1,20 m³	295 kg	Stück	1.650,00	1.963,50

### Zubehör

Artikelnummer	Bezeichnung	Breite	Höhe	Einheit	€ netto	*€ brutto
HSHFLM200866	Schürfleiste	1185 mm	110 mm	Stück	250,00	297,50
HSHFLM200867	Schürfleiste	1485 mm	110 mm	Stück	270,00	321,30
HSHFLM200859	Schürfleiste	1785 mm	110 mm	Stück	290,00	345,10
HSHFLM200860	Schürfleiste	1985 mm	110 mm	Stück	305,00	362,95
HSHFLM200861	Schürfleiste	2185 mm	110 mm	Stück	320,00	380,80

## Heckschaufel »Mechanisch«



Beonders robuste Ausführung durch Verstärkungen an den Stirnseiten



Mechanische Ausklinkung über Seilzug

### Technische Details

- » Tragkraft: max. 800 kg
- » Tiefe außen: 1090 mm
- » Höhe Stirnwand: 640 mm
- » Höhe Klappe: 460 mm

### Anbau an Dreipunkt

Artikelnummer	Breite	Volumen ca.	Gewicht ca.	Einheit	€ netto	*€ brutto
HSMFLM120000V	1200 mm	0,70 m³	170 kg	Stück	1.010,00	1.201,90
HSMFLM150000V	1500 mm	0,80 m³	190 kg	Stück	1.090,00	1.297,10
HSMFLM180000V	1800 mm	1,00 m³	210 kg	Stück	1.190,00	1.416,10
HSMFLM200000V	2000 mm	1,10 m³	220 kg	Stück	1.290,00	1.535,10
HSMFLM220000V	2200 mm	1,20 m³	230 kg	Stück	1.340,00	1.594,60

### Features

- » Sehr robuste Ausführung
- » Zusätzliche Verstärkungen an den Stirnseiten sorgen für höchste Stabilität
- » Entriegelung der Klinkenmechanik über Seilzug
- » Schürfleiste aus Stahl HB 500, abgeschrägt, aus einem Stück gefertigt



## Leichtgutschaufel

Tiefe 790 mm, Höhe 625 mm



### Technisches Detail

» Schürfleiste aus hochverschleißfestem Stahl HB 500 (Höhe 110 mm, Stärke 12 mm)







07

### Features









- » Unterboden verstärkt
- » Durchgehendes Verstärkungsprofil an der Oberkante sorgt für höchste Stabilität und Verwindungssteife
- » Konische Bauweise für besseres Abrutschen des Schüttguts

### Anbau an Euronorm

Artikelnummer	Breite	Volumen ca.	Gewicht ca.	Ausführung	Einheit	€ netto	*€ brutto
LGSFLM000013	1300 mm	0,37 m <sup>3</sup>	120 kg	lackiert	Stück 	670,00	797,30
LGSFLM000015	1500 mm	0,45 m <sup>3</sup>	130 kg	lackiert	Stück 	730,00	868,70
LGSFLM000017	1700 mm	0,53 m <sup>3</sup>	140 kg	lackiert	Stück 	780,00	928,20
LGSFLM000019	1900 mm	0,61 m <sup>3</sup>	150 kg	lackiert	Stück 	840,00	999,60
LGSFLM000021	2100 mm	0,69 m <sup>3</sup>	160 kg	lackiert	Stück 	890,00	1.059,10

### Anbau an Hoflader

Artikelnummer	Breite	Volumen ca.	Gewicht ca.	Ausführung	Einheit	€ netto	*€ brutto
LGSNFL000009	900 mm	0,21 m <sup>3</sup>	100 kg	lackiert	Stück 	740,00	880,60
LGSNFL000011	1100 mm	0,29 m <sup>3</sup>	110 kg	lackiert	Stück 	800,00	952,00
LGSNFL000013	1300 mm	0,37 m <sup>3</sup>	120 kg	lackiert	Stück 	850,00	1.011,50
LGSNFL000015	1500 mm	0,45 m <sup>3</sup>	130 kg	lackiert	Stück 	910,00	1.082,90
LGSNFL000017	1700 mm	0,53 m <sup>3</sup>	140 kg	lackiert	Stück 	960,00	1.142,40
LGSNFL000019	1900 mm	0,61 m <sup>3</sup>	150 kg	lackiert	Stück 	1.020,00	1.213,80
LGSNFL000021	2100 mm	0,69 m <sup>3</sup>	160 kg	lackiert	Stück 	1.070,00	1.273,30

### Zubehör

Schürfleisten und Unterschraubleisten siehe Seite 174, 175

## Schwergutschaufel »Standard«

Tiefe 860 mm, Höhe 740 mm

### Technische Details

- » Tragkraft: max. 3000 kg
- » Schürfleiste aus hochverschleißfestem Stahl HB 500 (Höhe 150 mm, Stärke 16 mm)

### Features



- » Unterboden verstärkt
- » Beste Verarbeitung – Mantelblech aus einem Stück geformt
- » Durchgehendes Verstärkungsprofil an der Oberkante sorgt für höchste Stabilität und Verwindungssteife
- » Konische Bauweise für besseres Abrutschen des Schüttguts



### Anbau an Euronorm

Artikelnummer	Breite	Volumen ca.	Ausführung	Gewicht ca.	Einheit	€ netto	*€ brutto
SGSFLM00000V	1200 mm	0,55 m³	verzinkt	180 kg	Stück	900,00	1.071,00
SGSFLM000001V	1500 mm	0,65 m³	verzinkt	210 kg	Stück	1.050,00	1.249,50
SGSFLM000002V	1800 mm	0,75 m³	verzinkt	230 kg	Stück	1.150,00	1.368,50
SGSFLM000003V	2000 mm	0,80 m³	verzinkt	245 kg	Stück	1.250,00	1.487,50
SGSFLM000004V	2200 mm	0,85 m³	verzinkt	260 kg	Stück	1.300,00	1.547,00
SGSFLM000005V	2400 mm	0,95 m³	verzinkt	280 kg	Stück	1.400,00	1.666,00
SGSFLM000006V	2600 mm	1,05 m³	verzinkt	290 kg	Stück	1.450,00	1.725,50
SGSFLM000007V	2800 mm	1,15 m³	verzinkt	310 kg	Stück	1.550,00	1.844,50
SGSFLM000000	1200 mm	0,55 m³	lackiert	180 kg	Stück	900,00	1.071,00
SGSFLM000001	1500 mm	0,65 m³	lackiert	210 kg	Stück	1.050,00	1.249,50
SGSFLM000002	1800 mm	0,75 m³	lackiert	230 kg	Stück	1.150,00	1.368,50
SGSFLM000003	2000 mm	0,80 m³	lackiert	245 kg	Stück	1.250,00	1.487,50
SGSFLM000004	2200 mm	0,85 m³	lackiert	260 kg	Stück	1.300,00	1.547,00
SGSFLM000005	2400 mm	0,95 m³	lackiert	280 kg	Stück	1.400,00	1.666,00
SGSFLM000006	2600 mm	1,05 m³	lackiert	290 kg	Stück	1.450,00	1.725,50
SGSFLM000007	2800 mm	1,15 m³	lackiert	310 kg	Stück	1.550,00	1.844,50

### Anbau an Hoflader

Artikelnummer	Breite	Volumen ca.	Gewicht ca.	Einheit	€ netto	*€ brutto
SGSHFL000007V	850 mm	0,35 m³	verzinkt 130 kg	Stück	800,00	952,00
SGSHFL000008V	950 mm	0,40 m³	verzinkt 145 kg	Stück	900,00	1.071,00
SGSHFL000009V	1050 mm	0,50 m³	verzinkt 160 kg	Stück	1.000,00	1.190,00
SGSHFL000000V	1200 mm	0,55 m³	verzinkt 180 kg	Stück	1.150,00	1.368,50
SGSHFL000001V	1500 mm	0,65 m³	verzinkt 210 kg	Stück	1.300,00	1.547,00
SGSHFL000002V	1800 mm	0,75 m³	verzinkt 230 kg	Stück	1.400,00	1.666,00
SGSHFL000003V	2000 mm	0,80 m³	verzinkt 245 kg	Stück	1.500,00	1.785,00
SGSHFL000007L	850 mm	0,35 m³	lackiert 130 kg	Stück	800,00	952,00
SGSHFL000008L	950 mm	0,40 m³	lackiert 145 kg	Stück	900,00	1.071,00
SGSHFL000009L	1050 mm	0,50 m³	lackiert 160 kg	Stück	1.000,00	1.190,00
SGSHFL000010L	1200 mm	0,55 m³	lackiert 180 kg	Stück	1.150,00	1.368,50
SGSHFL000001L	1500 mm	0,65 m³	lackiert 210 kg	Stück	1.300,00	1.547,00
SGSHFL000002L	1800 mm	0,75 m³	lackiert 230 kg	Stück	1.400,00	1.666,00
SGSHFL000003L	2000 mm	0,80 m³	lackiert 245 kg	Stück	1.500,00	1.785,00

### Anbau an Rad- oder Teleskoplader

Artikelnummer	Breite	Volumen ca.	Gewicht ca.	Einheit	€ netto	*€ brutto
SGSRTL000002V	1800 mm	0,75 m³	verzinkt 250 kg	Stück	1.500,00	1.785,00
SGSRTL000003V	2000 mm	0,80 m³	verzinkt 270 kg	Stück	1.600,00	1.904,00
SGSRTL000004V	2200 mm	0,85 m³	verzinkt 290 kg	Stück	1.650,00	1.963,50
SGSRTL000005V	2400 mm	0,95 m³	verzinkt 310 kg	Stück	1.750,00	2.082,50
SGSRTL000006V	2600 mm	1,05 m³	verzinkt 330 kg	Stück	1.800,00	2.142,00
SGSRTL000007V	2800 mm	1,15 m³	verzinkt 350 kg	Stück	1.900,00	2.261,00
SGSRTL000002L	1800 mm	0,75 m³	lackiert 250 kg	Stück	1.500,00	1.785,00
SGSRTL000003L	2000 mm	0,80 m³	lackiert 270 kg	Stück	1.600,00	1.904,00
SGSRTL000004L	2200 mm	0,85 m³	lackiert 290 kg	Stück	1.650,00	1.963,50
SGSRTL000005L	2400 mm	0,95 m³	lackiert 310 kg	Stück	1.750,00	2.082,50
SGSRTL000006L	2600 mm	1,05 m³	lackiert 330 kg	Stück	1.800,00	2.142,00
SGSRTL000007L	2800 mm	1,15 m³	lackiert 350 kg	Stück	1.900,00	2.261,00

### Zubehör

Schürfleisten und Unterschraubleisten siehe Seite 174, 175

\* Alle Preise netto sind in € zzgl. gesetzlicher MwSt., alle Preise brutto sind in € inkl. 19 % MwSt. und gelten ab Werk Kastl. Maß- und Gewichtsangaben unverbindlich. Schreibfehler, Irrtümer, technische Änderungen sowie Preisänderungen vorbehalten. Nachdruck, auch auszugsweise, nicht gestattet. Aktuelles finden Sie unter agro-center.de



## Volumenschaufel »Standard«

Tiefe 920 mm, Höhe 820 mm

### Technisches Detail

- » Schürfleiste aus hochverschleißfestem Stahl HB 500 (Höhe 150 mm, Stärke 16 mm)

### Features

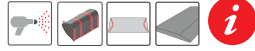

- » Unterboden verstärkt
- » Beste Verarbeitung – aus einem Stück geformt, mit Verstärkungsprofil



### Anbau an Euronorm

Artikelnummer	Breite	Volumen ca.	Gewicht ca.	Ausführung	Einheit	€ netto	*€ brutto
VSSFLM000018	1800 mm	0,90 m³	250 kg	lackiert	Stück	1.250,00	1.487,50
VSSFLM000020	2000 mm	1,00 m³	270 kg	lackiert	Stück	1.350,00	1.606,50
VSSFLM000022	2200 mm	1,10 m³	290 kg	lackiert	Stück	1.450,00	1.725,50
VSSFLM000024	2400 mm	1,20 m³	310 kg	lackiert	Stück	1.550,00	1.844,50
VSSFLM000026	2600 mm	1,30 m³	330 kg	lackiert	Stück	1.650,00	1.963,50

### Anbau an Hof-, Rad- oder Teleskopklader

Artikelnummer	Breite	Volumen ca.	Gewicht ca.	Ausführung	Einheit	€ netto	*€ brutto
VSSRTL000018	1800 mm	0,90 m³	300 kg	lackiert	Stück	1.600,00	1.904,00
VSSRTL000020	2000 mm	1,00 m³	320 kg	lackiert	Stück	1.700,00	2.023,00
VSSRTL000022	2200 mm	1,10 m³	340 kg	lackiert	Stück	1.800,00	2.142,00
VSSRTL000024	2400 mm	1,20 m³	360 kg	lackiert	Stück	1.900,00	2.261,00
VSSRTL000026	2600 mm	1,30 m³	380 kg	lackiert	Stück	2.000,00	2.380,00

07

## Volumenschaufel »Schwerlast«

Tiefe 920 mm, Höhe 835 mm

### Technisches Detail

- » Schürfleiste aus hochverschleißfestem Stahl HB 500 (Höhe 200 mm, Stärke 20 mm)

### Features



- » Unterboden verstärkt
- » Beste Verarbeitung – aus einem Stück geformt, mit Verstärkungsprofil und 2 Innenstegen

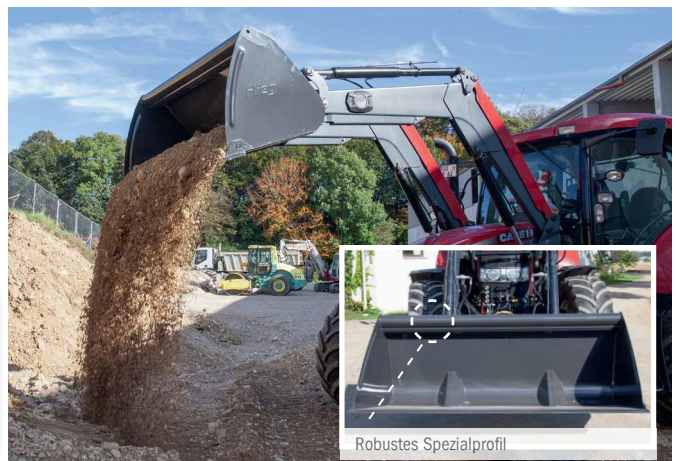

### Anbau an Euronorm

Artikelnummer	Breite	Volumen ca.	Gewicht ca.	Ausführung	Einheit	€ netto	*€ brutto
VSSFLM000019	1900 mm	0,90 m³	300 kg	lackiert	Stück	1.500,00	1.785,00
VSSFLM000021	2100 mm	1,00 m³	320 kg	lackiert	Stück	1.600,00	1.904,00
VSSFLM000023	2300 mm	1,10 m³	340 kg	lackiert	Stück	1.700,00	2.023,00
VSSFLM000025	2500 mm	1,20 m³	360 kg	lackiert	Stück	1.800,00	2.142,00

### Anbau an Rad- oder Teleskopklader

Artikelnummer	Breite	Volumen ca.	Gewicht ca.	Ausführung	Einheit	€ netto	*€ brutto
VSSRTL000019	1900 mm	0,90 m³	350 kg	lackiert	Stück	2.000,00	2.380,00
VSSRTL000021	2100 mm	1,00 m³	370 kg	lackiert	Stück	2.100,00	2.499,00
VSSRTL000023	2300 mm	1,10 m³	390 kg	lackiert	Stück	2.200,00	2.618,00
VSSRTL000025	2500 mm	1,20 m³	440 kg	lackiert	Stück	2.300,00	2.737,00

### Zubehör

Schürfleisten und Unterschraubleisten siehe Seite 174, 175



Video ansehen

## Großraumschaufel »Standard«

Tiefe 1205 mm, Höhe 1080 mm

### Technisches Detail

- » Schürfleiste aus hochverschleißfestem Stahl HB 500 (Höhe 150 mm, Stärke 16 mm)

#### Features

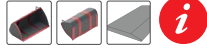

- » Für leichtes Schüttgut
- » Beste Verarbeitung – aus einem Stück geformt, mit Verstärkungsprofil und 2 Innenstegen
- » Verstärkungen am Boden verhindern Durchscheuern des Bodenblechs



Mit Gitteraufsatz (nicht im Lieferumfang)



### Anbau an Euronorm

Artikelnummer	Breite	Volumen ca.	Ausführung	Gewicht ca.	Einheit	€ netto	*€ brutto
GRSFLM000003V	1600 mm	1,40 m³	verzinkt	340 kg	Stück 	1.870,00	2.225,30
GRSFLM000005V	1800 mm	1,60 m³	verzinkt	360 kg	Stück 	1.980,00	2.356,20
GRSFLM000007V	2000 mm	1,70 m³	verzinkt	380 kg	Stück 	2.090,00	2.487,10
GRSFLM000010V	2200 mm	1,90 m³	verzinkt	400 kg	Stück 	2.200,00	2.618,00
GRSFLM000012V	2400 mm	2,10 m³	verzinkt	420 kg	Stück 	2.310,00	2.748,90
GRSFLM000014V	2600 mm	2,30 m³	verzinkt	440 kg	Stück 	2.420,00	2.879,80
GRSFLM000016V	2800 mm	2,40 m³	verzinkt	470 kg	Stück 	2.585,00	3.076,15
GRSFLM000018V	3000 mm	2,60 m³	verzinkt	500 kg	Stück 	2.750,00	3.272,50

### Anbau an Rad- oder Teleskoplader

Artikelnummer	Breite	Volumen ca.	Ausführung	Gewicht ca.	Einheit	€ netto	*€ brutto
GRSRTL000003L	1600 mm	1,40 m³	lackiert	370 kg	Stück 	2.220,00	2.641,80
GRSRTL000005L	1800 mm	1,60 m³	lackiert	390 kg	Stück 	2.330,00	2.772,70
GRSRTL000007L	2000 mm	1,70 m³	lackiert	410 kg	Stück 	2.440,00	2.903,60
GRSRTL000010L	2200 mm	1,90 m³	lackiert	430 kg	Stück 	2.550,00	3.034,50
GRSRTL000012L	2400 mm	2,10 m³	lackiert	450 kg	Stück 	2.660,00	3.165,40
GRSRTL000014L	2600 mm	2,30 m³	lackiert	480 kg	Stück 	2.770,00	3.296,30
GRSRTL000016L	2800 mm	2,40 m³	lackiert	510 kg	Stück 	2.935,00	3.492,65
GRSRTL000018L	3000 mm	2,60 m³	lackiert	540 kg	Stück 	3.100,00	3.689,00

### Zubehör

Artikelnummer	Bezeichnung	Einheit	€ netto	*€ brutto
GRSFLM0000050	Sonderlackierung (Farbton nach Wahl)	Stück	420,00	499,80

Schürfleisten und Unterschraubleisten siehe Seite 174, 175

## Gitteraufsatz für Frontladerschaufel







Für Schwergut-, Volumen- und Großraumschaufel

#### Features



- » Einfache Montage, inkl. Halterung
- » Ideal zum Transport von Silage, Hackschnitzeln usw.
- » Höhere Ladeleistung, kein Abfallen von Schüttgut
- » Neigung über Zahnscheibensystem einstellbar



Artikelnummer	Breite	Höhe	Gewicht ca.	Einheit	€ netto	*€ brutto
SGSFLM000804	1500 mm	510 mm	32 kg	Stück 	320,00	380,80
SGSFLM000807	1800 mm	510 mm	37 kg	Stück 	350,00	416,50
SGSFLM000805	2000 mm	510 mm	39 kg	Stück 	380,00	452,20
SGSFLM000806	2200 mm	510 mm	42 kg	Stück 	410,00	487,90
SGSFLM000808	2400 mm	510 mm	45 kg	Stück 	440,00	523,60
SGSFLM000809	2600 mm	510 mm	48 kg	Stück 	480,00	571,20
SGSFLM000810	2800 mm	510 mm	51 kg	Stück 	500,00	595,00
600303	Werksmontage				80,00	95,20

\* Alle Preise netto sind in € zzgl. gesetzlicher MwSt., alle Preise brutto sind in € inkl. 19 % MwSt. und gelten ab Werk Kastl. Maß- und Gewichtsangaben unverbindlich. Schreibfehler, Irrtümer, technische Änderungen sowie Preisänderungen vorbehalten. Nachdruck, auch auszugsweise, nicht gestattet. Aktuelles finden Sie unter agro-center.de



## Schüttgutschaufel »Robust«

Die Schüttgutschaufel ist für unterschiedliche Ladegüter geeignet und zeichnet sich durch ein großes Volumen aus.



Innen liegende Verstärkungen



Ergonomische Bauform



Großer Kippwinkel



Verstärkungsbleche sorgen für einen stabilen Unterbau



Verstärkte Seitenteile



Überlaufschutz



Orientierungshilfe zum ebenerdigen Aufladen von Schüttgut

### Technisches Detail

- » Schürfleiste aus hochverschleißfestem Stahl HB 500 (Höhe 200 mm, Stärke 20 mm)

### Feature

- » Für leichtes Schüttgut



### Anbau an Rad- oder Teleskoplader

Artikelnummer	Breite	Höhe	Tiefe	Volumen ca.	Gewicht ca.	Ausführung	Einheit	€ netto	*€ brutto
GRSRTL000020	2400 mm	1080 mm	1260 mm	2,0 m³	550 kg	lackiert	Stück	3.300,00	3.927,00
GRSRTL000022	2400 mm	1220 mm	1400 mm	2,5 m³	590 kg	lackiert	Stück	3.540,00	4.212,60
GRSRTL000024	2400 mm	1310 mm	1570 mm	3,0 m³	660 kg	lackiert	Stück	3.960,00	4.712,40
GRSRTL000028	2600 mm	1310 mm	1570 mm	3,7 m³	750 kg	lackiert	Stück	4.500,00	5.355,00
GRSRTL000030	2600 mm	1830 mm	1620 mm	4,5 m³	835 kg	lackiert	Stück	5.100,00	6.069,00

### Zubehör

Schürfleisten und Unterschraubleisten siehe Seite 174, 175

## Kippschaufel für Staplerträgerrahmen

### Technische Details

- » Serienmäßig mit Stapleraufnahme FEM 2A
- » Optional mit Stapleraufnahme FEM 3A
- » Für Stapler bis 6 t
- » Schürfleiste aus hochverschleißfestem Stahl HB 500 (Höhe 150 mm, Stärke 16 mm)
- » 1 doppelwirkender Anschluss erforderlich



### Features

- » Stabile Bauweise
- » Zur Befestigung an vorhandener Trägerplatte
- » Hohe Einzugskraft durch 2 schwere doppelwirkende Zylinder
- » Verstärkungen am Schaufelboden
- » Günstiger Schwer- und Drehpunkt, besonders nah am Staplerhubmast

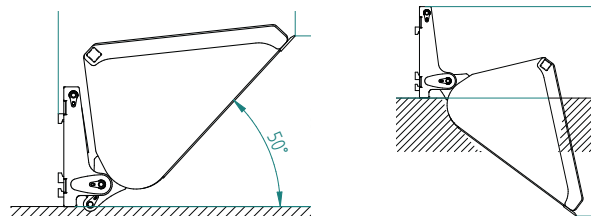
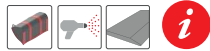

Großer Kippwinkel für ideale Befüllung und Entleerung

### Anbau an Stapler

Artikelnummer	Breite	Volumen ca.	Ausführung	Gewicht ca.	Einheit	€ netto	*€ brutto
GSPFLM000100V	1500 mm	1,5 m <sup>3</sup>	lackiert	470 kg	Stück	3.610,00	4.295,90
GSPFLM000102V	1800 mm	1,8 m <sup>3</sup>	lackiert	510 kg	Stück	4.120,00	4.902,80
GSPFLM000104V	2000 mm	2,0 m <sup>3</sup>	lackiert	540 kg	Stück	4.380,00	5.212,20

### Zubehör

Artikelnummer	Bezeichnung	Einheit	€ netto	*€ brutto
GSPFLM000500	Stapleraufnahme FEM 3A - Aufpreis	Satz	190,00	226,10

## Ladeschaufel

### Technische Details

- » Mit individueller Radladeraufnahme
- » Extrem robuste Schaufel mit lang gezogenem Schaufelboden
- » Schürfleiste aus hochverschleißfestem Stahl HB 500 (Höhe 150 mm, Stärke 20 mm)



### Features

- » Stabile Bauweise



### Anbau an Radlader

Artikelnummer	Breite	Volumen ca.	Tiefe	Höhe	Gewicht ca.	Einheit	€ netto	*€ brutto
BAVATE805961	2050 mm	0,88 m <sup>3</sup>	543 mm	872 mm	205 kg	Stück	950,00	1.130,50
BAVATE804920	2150 mm	1,04 m <sup>3</sup>	652 mm	884 mm	250 kg	Stück	1.150,00	1.368,50



## Hochkippschaufel

Der Höhengewinn von ca. 1 m ermöglicht problemloses Beladen von Anhängern bis zu einer Ladehöhe von 4 m.

### Technische Details

- » Kombinierte Euronorm-, Dreipunkt- (Kat. 2) und Stapleraufnahme für flexibles Arbeiten
- » Staplerlaschenmaße innen (L x B): 144 x 68 mm
- » 1 doppelwirkender Anschluss erforderlich
- » Kippwinkel von ca. 100°

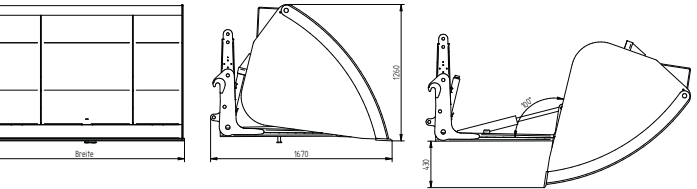

### Feature



- » Schürfleiste aus hochverschleißfestem Stahl HB 500 (Höhe 150 mm, Stärke 16 mm)

### Anbau an Euronorm, Dreipunkt und Stapler

Artikelnummer	Breite	Volumen ca.	Gewicht ca.	Ausführung	Einheit	€ netto	*€ brutto
HKEFLM000000V	1800 mm	1,4 m³	580 kg	verzinkt	Stück	4.210,00	5.009,90
HKEFLM000005V	2000 mm	1,6 m³	610 kg	verzinkt	Stück	4.330,00	5.152,70
HKEFLM000010V	2200 mm	1,7 m³	640 kg	verzinkt	Stück	4.450,00	5.295,50
HKEFLM000015V	2400 mm	1,9 m³	670 kg	verzinkt	Stück	4.830,00	5.747,70

07

### Anbau an Rad- oder Teleskoplader

Artikelnummer	Ausführung	Ausführung	Einheit	€ netto	*€ brutto
HKEFLM100000	Rad- oder Teleskopladeraufnahme - Aufpreis	verzinkt	Stück	1.120,00	1.332,80

## Hochkippschaufel »T-Rex«

[Video ansehen](#)



### Technische Details

- » Standardmäßig mit Unterschraubmesser
- » 1 doppelwirkender Anschluss erforderlich



Geschraubtes Unterschraubmesser



Orientierungshilfe zum ebenerdigen Aufladen von Schüttgut

### Features



- » Schürfleiste aus hochverschleißfestem Stahl HB 500 (Höhe 200 mm, Stärke 20 mm)
- » Drehpunktbuchsen schmierlos gelagert
- » Drehpunkt richtet sich weit nach vorn und gewährleistet höheres Auskippen des Schüttguts

### Anbau an Radlader

Artikelnummer	Breite	Volumen ca.	Gewicht ca.	Einheit	€ netto	*€ brutto
HKSRTL000003	3000 mm	5,0 m³	1650 kg	Stück	12.780,00	15.208,20

### Zubehör

Artikelnummer	Bezeichnung	Einheit	€ netto	*€ brutto
HKSFLM900030	Transportschutz	Stück	450,00	535,50

## Sieb- und Kaminholzschaufel

Tiefe 1260 mm, Höhe 925 mm

### Technisches Detail

- » Schürfleiste aus hochverschleißfestem Stahl HB 500 (Höhe 150 mm, Stärke 16 mm)



#### Features



- » Geräumige Weite zwischen den Stäben: ca. 36 mm
- » Runde Wannenform
- » Volumen: ca. 1 bis 1,5 Ster Holz
- » Seitliche Kanten aus Rundstahl zum Schutz vor Beschädigungen



### Anbau an Euronorm

Artikelnummer	Breite	Volumen ca.	Gewicht ca.	Einheit	€ netto	* € brutto
SKSFLM000000	2000 mm	1,0 m <sup>3</sup>	280 kg	Stück 	2.270,00	2.701,30
SKSFLM000010	2400 mm	1,5 m <sup>3</sup>	340 kg	Stück 	2.480,00	2.951,20

### Anbau an Rad- oder Teleskoplader

Artikelnummer	Breite	Volumen ca.	Gewicht ca.	Einheit	€ netto	* € brutto
SKSRTL000000	2000 mm	1,0 m <sup>3</sup>	320 kg	Stück 	2.770,00	3.296,30
SKSRTL000010	2400 mm	1,5 m <sup>3</sup>	380 kg	Stück 	2.980,00	3.546,20

## Kartoffelschaufel

Tiefe 1580 mm, Höhe 1020 mm

Aus einem Stück gebogene Rundrohre ermöglichen ein müheloses Säubern und Reinigen von Kartoffeln, Rüben, Maiskolben usw.

### Technisches Detail

- » Schürfleiste aus hochverschleißfestem Stahl HB 500 (Höhe 150 mm, Stärke 16 mm)



#### Features





- » Geräumige Weite zwischen den Stäben: ca. 21 mm
- » Stäbe aus Rundrohren Ø 30 mm – aus einem Stück geformt
- » Seitliche Kanten aus Rundstahl zum Schutz vor Beschädigungen



### Anbau an Euronorm

Artikelnummer	Breite	Gewicht ca.	Einheit	€ netto	* € brutto
KASFLM000000	2000 mm	380 kg	Stück 	2.840,00	3.379,60
KASFLM000005	2200 mm	410 kg	Stück 	2.970,00	3.534,30
KASFLM000010	2400 mm	460 kg	Stück 	3.090,00	3.677,10

### Anbau an Rad- oder Teleskoplader

Artikelnummer	Breite	Gewicht ca.	Einheit	€ netto	* € brutto
KASRTL000000	2000 mm	430 kg	Stück 	3.340,00	3.974,60
KASRTL000005	2200 mm	460 kg	Stück 	3.470,00	4.129,30
KASRTL000010	2400 mm	510 kg	Stück 	3.590,00	4.272,10

\* Alle Preise netto sind in € zzgl. gesetzlicher MwSt., alle Preise brutto sind in € inkl. 19 % MwSt. und gelten ab Werk Kastl. Maß- und Gewichtsangaben unverbindlich. Schreibfehler, Irrtümer, technische Änderungen sowie Preisänderungen vorbehalten. Nachdruck, auch auszugsweise, nicht gestattet. Aktuelles finden Sie unter agro-center.de



## Steinschaufel

Tiefe 1040 mm, Höhe 500 mm

### Feature



» Zum Sammeln von Steinen und sperrigen Gütern



### Anbau an Euronorm

Artikelnummer	Breite	Zinken	Zinkenabstand	Gewicht ca.	Einheit	€ netto	*€ brutto
STSFLM000015	1500 mm	14	120 mm	240 kg	Stück 	1.910,00	2.272,90
STSFLM000018	1800 mm	17	117 mm	292 kg	Stück 	2.120,00	2.522,80
STSFLM000020	2000 mm	19	114 mm	310 kg	Stück 	2.170,00	2.582,30
STSFLM000022	2200 mm	21	112 mm	338 kg	Stück 	2.320,00	2.760,80

### Anbau an Hof-, Rad- oder Teleskoplader

Artikelnummer	Breite	Zinken	Zinkenabstand	Gewicht ca.	Einheit	€ netto	*€ brutto
STSHRT000015	1500 mm	14	120 mm	290 kg	Stück 	2.410,00	2.867,90
STSHRT000018	1800 mm	17	117 mm	382 kg	Stück 	2.620,00	3.117,80
STSHRT000020	2000 mm	19	114 mm	390 kg	Stück 	2.670,00	3.177,30
STSHRT000022	2200 mm	21	112 mm	428 kg	Stück 	2.820,00	3.355,80

## Abschiebeschaufel »Universal«

### Technische Details

- » Schürfleiste aus hochverschleißfestem Stahl HB 500 (Höhe 150 mm, Stärke 16 mm)
- » Inkl. doppeltwirkendem Teleskopzylinder
- » 1 doppeltwirkender Anschluss erforderlich

### Features







- » Größere Ladehöhe als bei herkömmlichen Schaufeln, weil die Ladeschaufel nicht mehr in den Anhänger eintaucht
- » Dosiertes Abschieben von unterschiedlichem Ladegut
- » Kein festgeklebtes oder herausfallendes Material
- » Dichtleisten aus Polyurethan in der Schiebewand







Perfekt für das dosierte Abschieben verschiedenster Materialien

### Anbau an Euronorm und Dreipunkt

Artikelnummer	Breite	Volumen ca.	Gewicht ca.	Einheit	€ netto	*€ brutto
ASSFLM150000	1500 mm	1,6 m³	610 kg	Stück 	5.850,00	6.961,50
ASSFLM200000	2000 mm	2,3 m³	670 kg	Stück 	6.210,00	7.389,90
ASSFLM240000	2400 mm	2,9 m³	700 kg	Stück 	6.440,00	7.663,60
ASSFLM280000	2800 mm	3,3 m³	730 kg	Stück 	7.160,00	8.520,40

### Anbau an Rad- oder Teleskoplader

Artikelnummer	Breite	Volumen ca.	Gewicht ca.	Einheit	€ netto	*€ brutto
ASSRTL150000	1500 mm	1,6 m³	660 kg	Stück 	6.450,00	7.675,50
ASSRTL200000	2000 mm	2,3 m³	720 kg	Stück 	6.810,00	8.103,90
ASSRTL240000	2400 mm	2,9 m³	750 kg	Stück 	7.040,00	8.377,60
ASSRTL280000	2800 mm	3,3 m³	780 kg	Stück 	7.760,00	9.234,40



◀ Video ansehen

## Füllschaufel »BigBag«



Auslauf aus Edelstahl



Hydraulischer Schieber mit Führung aus Kunststoff

07

### Technische Details



- » Serienmäßig mit hydraulischem Schieber
- » Einfache Einstellung und Bedienung der Öffnungsweite über doppelwirkenden Zylinder
- » 1 doppelwirkender Anschluss erforderlich
- » Hubkraft von 2 t bei der 2000 mm und 2,5 t bei der 2400 mm Variante

### Features



- » Für Saatgut, Getreide, Mais, Kalk, Hackschnitzel, Pellets und Dünger
- » Spezielle Form gewährleistet einfache Aufnahme des Schüttguts

### Anbau an Euronorm

Artikelnummer	Arbeitsbreite	Volumen ca.	Gewicht ca.	Einheit	€ netto	*€ brutto
BFSMLM000000	2000 mm	1,5 m <sup>3</sup>	510 kg	Stück 	5.510,00	6.556,90
BFSMLM000005	2400 mm	2,4 m <sup>3</sup>	620 kg	Stück 	6.090,00	7.247,10

### Anbau an Rad- oder Teleskoplader

Artikelnummer	Arbeitsbreite	Volumen ca.	Gewicht ca.	Einheit	€ netto	*€ brutto
BFSRTL000000	2000 mm	1,5 m <sup>3</sup>	530 kg	Stück 	6.010,00	7.151,90
BFSRTL000005	2400 mm	2,4 m <sup>3</sup>	640 kg	Stück 	6.590,00	7.842,10

\* Alle Preise netto sind in € zzgl. gesetzlicher MwSt., alle Preise brutto sind in € inkl. 19 % MwSt. und gelten ab Werk Kastl. Maß- und Gewichtsangaben unverbindlich. Schreibfehler, Irrtümer, technische Änderungen sowie Preisänderungen vorbehalten. Nachdruck, auch auszugsweise, nicht gestattet. Aktuelles finden Sie unter [agro-center.de](http://agro-center.de)

## Dosiervorrichtung »Rhino« für Bigbags

Müheleose Dosierung aus Einweg-Bigbags

### Technische Details

- » Verstärkte Keilspitze
- » Leichteres Eindringen in das Gewebe von Bigbags
- » Garantierte Dichtheit
- » Durchmesser: 150 mm
- » Verzinkt



Artikelnummer	Bezeichnung	L x B x H	Einheit	€ netto	*€ brutto
SBWXXX600266	Dosiervorrichtung »RHINO« für BigBags		Stück	109,00	129,71
SBWXXX600252	Bigbag 1000 kg	90 x 90 x 125 mm	Stück	10,00	11,90

## Halter »Easy« für Bigbags

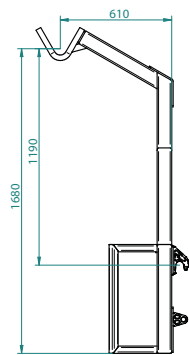
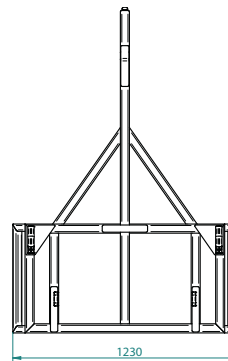

Anbau an Euronorm 

Artikelnummer	Bezeichnung	Einheit	€ netto	*€ brutto
BBHFLM000000	Halter »Easy« für Bigbags	Stück 	690,00	821,10

Anbau an Hof-, Rad- oder Teleskoplader   

Artikelnummer	Bezeichnung	Einheit	€ netto	*€ brutto
BBHHRT000000	Halter »Easy« für Bigbags	Stück 	1.190,00	1.416,10

### Zubehör

Artikelnummer	Bezeichnung	Einheit	€ netto	*€ brutto
SBWXXX600252	Bigbag 1000 kg	Stück	180,00	214,20

# STAPLERGABELN & DREHGERÄTE



08

Kombi-Staplergabel »Freisicht«.....	104
Staplergabel »Standard« .....	105
Staplergabel, hydraulisch verstellbar.....	105
Staplergabel »Schwerlast«, hydraulisch verstellbar .....	105
Zubehör für Staplergabeln »Standard« und »Freisicht« .....	106
Führungsschienen »Standard« und »Freisicht«, ohne Staplergabelzinken.....	107
Staplergabel »Small«.....	108
Führungsschiene »Small«.....	108
Staplergabel »Easy« .....	108
Führungsschiene »Easy«.....	108
Staplergabel »Robust«.....	109
Staplergabel »Schwerlast« .....	109
Führungsschiene »Schwerlast«.....	109
Staplergabelzinken, geschmiedet.....	110
Staplergabelzinken, verstellbar .....	110
Staplergabelverlängerung.....	110
Kistendrehgerät.....	111
Drehadapter »Mono«.....	112



## Kombi-Staplergabel »Freisicht«



Schutzbügel (optional) zum Schutz gegen Abrutschen von z. B. Holzstapeln, Ballen, Stahlprofilen usw. - einfach und schnell nachrüstbar

08

①



### Technische Details

- » Aufnahme für Staplergabelzinken FEM 2A (Höhe 410 mm)
- » Besonders robuste Bauweise

②



### Features

- » 5 eingeschweißte Konusbuchsen für problemlosen Rundballentransport
- » Schräg gefräste Führungsschiene nach ISO 2328, für besonders schnelles und einfaches Verstellen der Gabeln (kein Verkanten)
- » Extra geschmiedete Staplergabelzinken mit Federverstellung und Schnappsicherung für sicheres Einrasten der Gabeln



### Anbau an Euronorm – gerade Aufnahme

Artikelnummer	Bezeichnung	Zinkenlänge	Zinkenquerschnitt	Tragkraft	Führungsschienenbreite	Gewicht ca.	Einheit	€ netto	*€ brutto
① STGFLM000005V	Staplergabel »Freisicht«	900 mm	80 x 40 mm	2,0 t	1500 mm	130 kg	Stück	960,00	1.142,40
STGFLM000007V	Staplergabel »Freisicht«	1200 mm	80 x 40 mm	2,0 t	1500 mm	150 kg	Stück	1.020,00	1.213,80
STGFLM000012V	Staplergabel »Freisicht«	900 mm	100 x 40 mm	2,5 t	1500 mm	170 kg	Stück	1.040,00	1.237,60
STGFLM000014V	Staplergabel »Freisicht«	1200 mm	100 x 40 mm	2,5 t	1500 mm	190 kg	Stück	1.070,00	1.273,30

### Anbau an Euronorm – schräge Aufnahme

Artikelnummer	Bezeichnung	Zinkenlänge	Zinkenquerschnitt	Tragkraft	Führungsschienenbreite	Gewicht ca.	Einheit	€ netto	*€ brutto
② STGFLM000016V	Staplergabel »Freisicht«	900 mm	80 x 40 mm	2,0 t	1500 mm	160 kg	Stück	1.000,00	1.190,00
STGFLM000017V	Staplergabel »Freisicht«	1200 mm	80 x 40 mm	2,0 t	1500 mm	180 kg	Stück	1.060,00	1.261,40
STGFLM000018V	Staplergabel »Freisicht«	900 mm	100 x 40 mm	2,5 t	1500 mm	200 kg	Stück	1.100,00	1.309,00
STGFLM000019V	Staplergabel »Freisicht«	1200 mm	100 x 40 mm	2,5 t	1500 mm	220 kg	Stück	1.130,00	1.344,70

### Zubehör

Artikelnummer	Bezeichnung	Einheit	€ netto	*€ brutto
③ STGFLM000850	Schutzbügel, lose	Stück	280,00	332,20



◀ Video ansehen

## Staplergabel »Standard«

### Technische Details

- » Aufnahme für Staplergabelzinken FEM 2A (Höhe 410 mm)
- » Besonders robuste Bauweise



### Feature

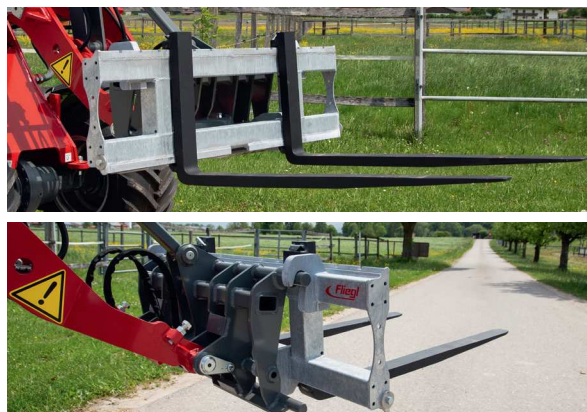

- » Extra geschmiedete Staplergabelzinken mit Federverstellung und Schnappsicherung für sicheres Einrasten der Gabeln



### Anbau an Euronorm



Artikelnummer	Bezeichnung	Zinkenlänge	Zinkenquerschnitt	Tragkraft	Führungsschienenbreite	Gewicht ca.	Einheit	€ netto	*€ brutto
STGFLM000004V	Staplergabel »Standard«	900 mm	80 x 40 mm	1,5 t	1500 mm	114 kg	Stück 	790,00	940,10
STGFLM000009V	Staplergabel »Standard«	1200 mm	80 x 40 mm	1,5 t	1500 mm	145 kg	Stück 	850,00	1.011,50

## Staplergabel, hydraulisch verstellbar

- » Führungsschienenbreite: 1500 mm
- » Zinkenabstand von 390 mm bis 1500 mm verstellbar
- » Inkl. Hydrauliksteckern und -schläuchen
- » 1 doppelwirkender Anschluss erforderlich



### Anbau an Euronorm

Artikelnummer	Bezeichnung	Zinkenlänge	Tragkraft	Gewicht ca.	Einheit	€ netto	*€ brutto
① STGFLM000010	Staplergabel, hydraulisch verstellbar	900 mm	2,0 t	220 kg	Stück 	1.800,00	2.142,00
① STGFLM000013	Staplergabel, hydraulisch verstellbar	1200 mm	2,0 t	250 kg	Stück 	1.900,00	2.261,00

### Zubehör





Artikelnummer	Bezeichnung	Einheit	€ netto	*€ brutto
② STGFLM000832	Verstellbare Aufnahme für Rundballenzinken, links (ohne Zinken)	Stück	190,00	226,10
② STGFLM000833	Verstellbare Aufnahme für Rundballenzinken, rechts (ohne Zinken)	Stück	190,00	226,10

## Staplergabel »Schwerlast«, hydraulisch verstellbar

- » Extrem robuste Ausführung
- » Inkl. Hydrauliksteckern und -schläuchen
- » 1 doppelwirkender Anschluss erforderlich



### Anbau an Euronorm, Rad- oder Teleskoplader

Artikelnummer	Bezeichnung	Aufnahme	Zinkenlänge	Führungsschienenbreite	Tragkraft	Gewicht ca.	Einheit	€ netto	*€ brutto
STGFLM000026	Staplergabel »Schwerlast«	Euronorm	1200 mm	1200 mm	2,5 t	258 kg	Stück 	1.900,00	2.261,00
STGFLM000027	Staplergabel »Schwerlast«	Euronorm	1200 mm	1500 mm	2,5 t	280 kg	Stück 	2.050,00	2.439,50
STGRTL000501	Staplergabel »Schwerlast«	Rad- oder Teleskoplader	1200 mm	1200 mm	6,0 t	280 kg	Stück 	2.400,00	2.856,00
STGRTL000502	Staplergabel »Schwerlast«	Rad- oder Teleskoplader	1200 mm	1500 mm	6,0 t	700 kg	Stück 	2.550,00	3.034,50
STGRTL000500	Staplergabel »Schwerlast«	Rad- oder Teleskoplader	1600 mm	1500 mm	6,0 t	650 kg	Stück 	3.600,00	4.284,00

\* Alle Preise netto sind in € zzgl. gesetzlicher MwSt., alle Preise brutto sind in € inkl. 19 % MwSt. und gelten ab Werk Kastl. Maß- und Gewichtsangaben unverbindlich. Schreibfehler, Irrtümer, technische Änderungen sowie Preisänderungen vorbehalten. Nachdruck, auch auszugsweise, nicht gestattet. Aktuelles finden Sie unter agro-center.de



## Zubehör für Staplergabeln »Standard« und »Freisicht«

### Holzgreifarm für Staplergabel

Der Holzgreifarm ermöglicht durch eine hydraulische Betätigung des Arms ein leichtgängiges Aufnehmen von Ästen und Baumstämmen.

#### Technisches Detail

» 1 doppelwirkender Anschluss erforderlich

#### Feature



» Einfaches Umrüsten durch Befestigung an der Führungsschiene



Hydraulischer Greifarm an der Kombi-Staplergabel »Freisicht« befestigt

Artikelnummer	Bezeichnung	Gewicht ca.	Einheit	€ netto	*€ brutto
STGFLM000845	Holzgreifarm, hydraulisch	65 kg	Stück	640,00	761,60

### Aufsteckrohre für Rundballentransport

Bestens zum Transport von gewickelten Folienballen geeignet.



Aufsteckrohre für Rundballentransport mit Schrauben gesichert

Artikelnummer	Ausführung	Passend für Zinkenquerschnitt	Ausführung	Einheit	€ netto	*€ brutto
STGFLM000855	Aufsteckrohre für Zinkenlänge 900 mm, verzinkt	80 x 40 mm	verzinkt	Paar	160,00	190,40
STGFLM000856	Aufsteckrohre für Zinkenlänge 1200 mm, verzinkt	80 x 40 mm	verzinkt	Paar	180,00	214,20

08

### Aufnahme für Rundballenzinken, verstellbar

Bestens zum Transport von Silobällen geeignet.



Verstellbare Aufnahme für Rundballenzinken M 28 x 1,5 mm

Artikelnummer	Höhe	Ausführung	Einheit	€ netto	*€ brutto
① STGFLM000830	650 mm	verzinkt	Stück	130,00	154,70
② STGFLM000838	1200 mm	verzinkt	Stück	170,00	202,30

### Dreipunktaufnahme für Staplergabeln



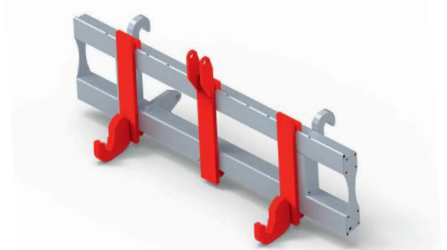







































- » Manuell verschiebbar
- » Aufhängung FEM 2A (Höhe 410 mm)



Artikelnummer	Ausführung	Einheit	€ netto	*€ brutto
STGFLM000831	Dreipunktaufnahme Kat. 2	Stück	780,00	928,20
STGFLM000839	Dreipunktaufnahme Kat. 3	Stück	880,00	1.047,20

## Führungsschienen »Standard« und »Freisicht«, ohne Staplergabelzinken

Mit Zusatzausrüstung - in wenigen Minuten umrüstbar!

	<p><b>Führungsschiene »Freisicht«</b></p> <ul style="list-style-type: none"> <li>» Mit schräger Euronormaufnahme </li> <li>» Ohne Gabeln » Gewicht: ca. 79 kg</li> <li>» Verzinkt ① oder lackiert ②</li> </ul> <table border="1"> <thead> <tr> <th>Artikelnummer</th> <th>Einheit</th> <th>€ netto</th> <th>*€ brutto</th> </tr> </thead> <tbody> <tr> <td>① STGFLM000845V</td> <td>Stück </td> <td>760,00</td> <td>904,40</td> </tr> <tr> <td>② STGFLM000871</td> <td>Stück </td> <td>760,00</td> <td>904,40</td> </tr> </tbody> </table>	Artikelnummer	Einheit	€ netto	*€ brutto	① STGFLM000845V	Stück 	760,00	904,40	② STGFLM000871	Stück 	760,00	904,40
Artikelnummer	Einheit	€ netto	*€ brutto										
① STGFLM000845V	Stück 	760,00	904,40										
② STGFLM000871	Stück 	760,00	904,40										
	<p><b>Führungsschiene »Freisicht«</b></p> <ul style="list-style-type: none"> <li>» Gerade Euronormaufnahme </li> <li>» Verzinkt » Gewicht: ca. 75 kg</li> </ul> <table border="1"> <thead> <tr> <th>Artikelnummer</th> <th>Einheit</th> <th>€ netto</th> <th>*€ brutto</th> </tr> </thead> <tbody> <tr> <td>STGFLM000840V</td> <td>Stück </td> <td>720,00</td> <td>856,80</td> </tr> </tbody> </table>	Artikelnummer	Einheit	€ netto	*€ brutto	STGFLM000840V	Stück 	720,00	856,80				
Artikelnummer	Einheit	€ netto	*€ brutto										
STGFLM000840V	Stück 	720,00	856,80										
	<p><b>Führungsschiene »Freisicht«</b></p> <ul style="list-style-type: none"> <li>» Bolzenaufnahme </li> <li>» Verzinkt » Gewicht: ca. 80 kg</li> </ul> <table border="1"> <thead> <tr> <th>Artikelnummer</th> <th>Einheit</th> <th>€ netto</th> <th>*€ brutto</th> </tr> </thead> <tbody> <tr> <td>STGFLM000801V</td> <td>Stück </td> <td>760,00</td> <td>904,40</td> </tr> </tbody> </table>	Artikelnummer	Einheit	€ netto	*€ brutto	STGFLM000801V	Stück 	760,00	904,40				
Artikelnummer	Einheit	€ netto	*€ brutto										
STGFLM000801V	Stück 	760,00	904,40										
	<p><b>Führungsschiene »Freisicht«</b></p> <ul style="list-style-type: none"> <li>» Dreipunktaufnahme </li> <li>» Verzinkt » Gewicht: ca. 75 kg</li> </ul> <table border="1"> <thead> <tr> <th>Artikelnummer</th> <th>Einheit</th> <th>€ netto</th> <th>*€ brutto</th> </tr> </thead> <tbody> <tr> <td>STGFLM000870V</td> <td>Stück </td> <td>760,00</td> <td>904,40</td> </tr> </tbody> </table>	Artikelnummer	Einheit	€ netto	*€ brutto	STGFLM000870V	Stück 	760,00	904,40				
Artikelnummer	Einheit	€ netto	*€ brutto										
STGFLM000870V	Stück 	760,00	904,40										
	<p><b>Führungsschiene »Freisicht«</b></p> <ul style="list-style-type: none"> <li>» Hof-, Rad- oder Teleskopladeraufnahme   </li> <li>(Abb. mit Manitou Aufnahme)</li> <li>» Verzinkt » Gewicht: ca. 100 kg</li> </ul> <table border="1"> <thead> <tr> <th>Artikelnummer</th> <th>Einheit</th> <th>€ netto</th> <th>*€ brutto</th> </tr> </thead> <tbody> <tr> <td>STGFLM000880V</td> <td>Stück </td> <td>1.060,00</td> <td>1.261,40</td> </tr> </tbody> </table>	Artikelnummer	Einheit	€ netto	*€ brutto	STGFLM000880V	Stück 	1.060,00	1.261,40				
Artikelnummer	Einheit	€ netto	*€ brutto										
STGFLM000880V	Stück 	1.060,00	1.261,40										
	<p><b>Führungsschiene »Freisicht«</b></p> <ul style="list-style-type: none"> <li>» Ohne Aufnahme</li> <li>» Roh » Gewicht: ca. 65 kg</li> </ul> <table border="1"> <thead> <tr> <th>Artikelnummer</th> <th>Einheit</th> <th>€ netto</th> <th>*€ brutto</th> </tr> </thead> <tbody> <tr> <td>STGFLM000802</td> <td>Stück </td> <td>380,00</td> <td>452,20</td> </tr> </tbody> </table>	Artikelnummer	Einheit	€ netto	*€ brutto	STGFLM000802	Stück 	380,00	452,20				
Artikelnummer	Einheit	€ netto	*€ brutto										
STGFLM000802	Stück 	380,00	452,20										
	<p><b>Führungsschiene »Standard«</b></p> <ul style="list-style-type: none"> <li>» Euronormaufnahme </li> <li>» Verzinkt » Gewicht: ca. 75 kg</li> </ul> <table border="1"> <thead> <tr> <th>Artikelnummer</th> <th>Einheit</th> <th>€ netto</th> <th>*€ brutto</th> </tr> </thead> <tbody> <tr> <td>STGFLM000820V</td> <td>Stück </td> <td>550,00</td> <td>654,50</td> </tr> </tbody> </table>	Artikelnummer	Einheit	€ netto	*€ brutto	STGFLM000820V	Stück 	550,00	654,50				
Artikelnummer	Einheit	€ netto	*€ brutto										
STGFLM000820V	Stück 	550,00	654,50										
	<p><b>Führungsschiene »Standard«</b></p> <ul style="list-style-type: none"> <li>» Ohne Aufnahme</li> <li>» Roh » Gewicht: ca. 65 kg</li> </ul> <table border="1"> <thead> <tr> <th>Artikelnummer</th> <th>Einheit</th> <th>€ netto</th> <th>*€ brutto</th> </tr> </thead> <tbody> <tr> <td>STGFLM000816</td> <td>Stück </td> <td>320,00</td> <td>380,80</td> </tr> </tbody> </table>	Artikelnummer	Einheit	€ netto	*€ brutto	STGFLM000816	Stück 	320,00	380,80				
Artikelnummer	Einheit	€ netto	*€ brutto										
STGFLM000816	Stück 	320,00	380,80										





## Staplergabel »Small«



- » Aufnahme für Staplergabelzinken FEM 2A (Höhe 410 mm)
- » Besonders robuste Bauweise
- » Gleitschiene aus einem Stück gefräst
- » Lackiert





Anbau an Euronorm 



Artikelnummer	Bezeichnung	Rahmenbreite	Zinkenlänge	Zinkenquerschnitt	Tragkraft LSP 500 mm	Einheit	€ netto	*€ brutto
STGFLM000210	Staplergabel »Small«	1000 mm	900 mm	80 x 40 mm	2,0 t	Stück 	610,00	725,90
STGFLM000212	Staplergabel »Small«	1000 mm	1200 mm	80 x 40 mm	2,0 t	Stück 	635,00	755,65

Anbau an Hof-, Rad- oder Teleskoplader   

Artikelnummer	Bezeichnung	Rahmenbreite	Zinkenlänge	Zinkenquerschnitt	Tragkraft LSP 500 mm	Einheit	€ netto	*€ brutto
STGHRT000210	Staplergabel »Small«	1000 mm	900 mm	80 x 40 mm	2,0 t	Stück 	760,00	904,40
STGHRT000212	Staplergabel »Small«	1000 mm	1200 mm	80 x 40 mm	2,0 t	Stück 	785,00	934,15

## Führungsschiene »Small«

Anbau an Euronorm, Hof-, Rad- oder Teleskoplader    

Artikelnummer	Bezeichnung	Rahmenbreite	Aufnahme	Aufhängung	Ausführung	Einheit	€ netto	*€ brutto
STGFLM000110	Führungsschiene »Small«	1000 mm	Euronorm	FEM 2A	lackiert	Stück 	390,00	464,10
STGHRT000110	Führungsschiene »Small«	1000 mm	Hof-, Rad- oder Teleskoplader	FEM 2A	lackiert	Stück 	540,00	642,60
STGFLM000112	Führungsschiene »Small«	1000 mm	ohne Aufnahme	FEM 2A	roh	Stück 	305,00	362,95



08

## Staplergabel »Easy«



- » Aufnahme für Staplergabelzinken FEM 2A (Höhe 410 mm)
- » Besonders robuste Bauweise
- » Gleitschiene aus einem Stück gefräst
- » Lackiert







Anbau an Euronorm 



Artikelnummer	Bezeichnung	Rahmenbreite	Zinkenlänge	Zinkenquerschnitt	Tragkraft LSP 500 mm	Einheit	€ netto	*€ brutto
STGFLM000310	Staplergabel »Easy«	1200 mm	900 mm	80 x 40 mm	2,0 t	Stück 	640,00	761,60
STGFLM000312	Staplergabel »Easy«	1200 mm	1200 mm	80 x 40 mm	2,0 t	Stück 	665,00	791,35

Anbau an Hof-, Rad- oder Teleskoplader   

Artikelnummer	Bezeichnung	Rahmenbreite	Zinkenlänge	Zinkenquerschnitt	Tragkraft LSP 500 mm	Einheit	€ netto	*€ brutto
STGHRT000310	Staplergabel »Easy«	1200 mm	900 mm	80 x 40 mm	2,0 t	Stück 	790,00	940,10
STGHRT000312	Staplergabel »Easy«	1200 mm	1200 mm	80 x 40 mm	2,0 t	Stück 	815,00	969,85

## Führungsschiene »Easy«

Anbau an Euronorm, Hof-, Rad- oder Teleskoplader    



Artikelnummer	Bezeichnung	Rahmenbreite	Aufnahme	Aufhängung	Ausführung	Einheit	€ netto	*€ brutto
STGFLM000114	Führungsschiene »Easy«	1200 mm	Euronorm	FEM 2A	lackiert	Stück 	420,00	499,80
STGHRT000114	Führungsschiene »Easy«	1200 mm	Hof-, Rad- oder Teleskoplader	FEM 2A	lackiert	Stück 	570,00	678,30
STGFLM000116	Führungsschiene »Easy«	1200 mm	ohne Aufnahme	FEM 2A	roh	Stück 	335,00	398,65

## Staplergabel »Robust«



- » Aufnahme für Staplergabelzinken FEM 2A (Höhe 410 mm)
- » Gleitschiene aus einem Stück gefräst



### Anbau an Euronorm

Artikelnummer	Bezeichnung	Rahmenbreite	Zinkenlänge	Zinkenquerschnitt	Tragkraft LSP 500 mm	Einheit	€ netto	*€ brutto
STGFLM000410	Staplergabel »Robust«	1500 mm	900 mm	100 x 40 mm	2,5 t	Stück 	790,00	940,10
STGFLM000412	Staplergabel »Robust«	1500 mm	1200 mm	100 x 40 mm	2,5 t	Stück 	850,00	1.011,50

### Anbau an Hof-, Rad- oder Teleskoplader

Artikelnummer	Bezeichnung	Rahmenbreite	Zinkenlänge	Zinkenquerschnitt	Tragkraft LSP 500 mm	Einheit	€ netto	*€ brutto
STGHRT000410	Staplergabel »Robust«	1500 mm	900 mm	100 x 40 mm	2,5 t	Stück 	1.040,00	1.237,60
STGHRT000412	Staplergabel »Robust«	1500 mm	1200 mm	100 x 40 mm	2,5 t	Stück 	1.100,00	1.309,00

## Führungsschiene »Robust«

### Anbau an Euronorm, Hof-, Rad- oder Teleskoplader





Artikelnummer	Bezeichnung	Rahmenbreite	Aufnahme	Aufhängung	Ausführung	Einheit	€ netto	*€ brutto
STGFLM000118	Führungsschiene »Robust«	1500 mm	Euronorm	FEM 2A	lackiert	Stück 	500,00	595,00
STGHRT000118	Führungsschiene »Robust«	1500 mm	Hof-, Rad- oder Teleskoplader	FEM 2A	lackiert	Stück 	750,00	892,50
STGFLM000120	Führungsschiene »Robust«	1500 mm	ohne Aufnahme	FEM 2A	roh	Stück 	415,00	493,85

## Staplergabel »Schwerlast«

- » Aufnahme für Staplergabelzinken FEM 3A (Höhe 476 mm)
- » Gleitschiene aus einem Stück gefräst



### Anbau an Euronorm



Artikelnummer	Bezeichnung	Rahmenbreite	Zinkenlänge	Zinkenquerschnitt	Tragkraft LSP 500 mm	Einheit	€ netto	*€ brutto
STGFLM000510	Staplergabel »Schwerlast«	1500 mm	1000 mm	100 x 50 mm	3,5 t	Stück 	1.060,00	1.261,40
STGFLM000512	Staplergabel »Schwerlast«	1500 mm	1200 mm	100 x 50 mm	3,5 t	Stück 	1.180,00	1.404,20
STGFLM000555	Staplergabel »Schwerlast«	1500 mm	1500 mm	125 x 50 mm	3,5 t	Stück 	1.300,00	1.547,00
STGFLM000610	Staplergabel »Schwerlast«	2000 mm	1000 mm	100 x 50 mm	3,5 t	Stück 	1.350,00	1.606,50
STGFLM000612	Staplergabel »Schwerlast«	2000 mm	1200 mm	100 x 50 mm	3,5 t	Stück 	1.470,00	1.749,30

### Anbau an Rad- oder Teleskoplader

Artikelnummer	Bezeichnung	Rahmenbreite	Zinkenlänge	Zinkenquerschnitt	Tragkraft LSP 500 mm	Einheit	€ netto	*€ brutto
STGRTL000510	Staplergabel »Schwerlast«	1500 mm	1000 mm	100 x 50 mm	3,5 t	Stück 	1.410,00	1.677,90
STGRTL000512	Staplergabel »Schwerlast«	1500 mm	1200 mm	100 x 50 mm	3,5 t	Stück 	1.530,00	1.820,70
STGRTL000555	Staplergabel »Schwerlast«	1500 mm	1500 mm	125 x 50 mm	3,5 t	Stück 	1.650,00	1.963,50
STGRTL000610	Staplergabel »Schwerlast«	2000 mm	1000 mm	100 x 50 mm	3,5 t	Stück 	1.700,00	2.023,00
STGRTL000612	Staplergabel »Schwerlast«	2000 mm	1200 mm	100 x 50 mm	3,5 t	Stück 	1.820,00	2.165,80

## Führungsschiene »Schwerlast«

### Anbau an Euronorm, Rad- oder Teleskoplader

Artikelnummer	Bezeichnung	Rahmenbreite	Aufnahme	Aufhängung	Ausführung	Einheit	€ netto	*€ brutto
STGFLM000122	Führungsschiene »Schwerlast«	1500 mm	Euronorm	FEM 3A	lackiert	Stück 	825,00	981,75
STGRTL000122	Führungsschiene »Schwerlast«	1500 mm	Rad- oder Teleskoplader	FEM 3A	lackiert	Stück 	1.175,00	1.398,25
STGFLM000124	Führungsschiene »Schwerlast«	1500 mm	ohne Aufnahme	FEM 3A	roh	Stück 	640,00	761,60
STGFLM000126	Führungsschiene »Schwerlast«	2000 mm	Euronorm	FEM 3A	lackiert	Stück 	1.175,00	1.398,25
STGRTL000126	Führungsschiene »Schwerlast«	2000 mm	Rad- oder Teleskoplader	FEM 3A	lackiert	Stück 	1.525,00	1.814,75
STGFLM000128	Führungsschiene »Schwerlast«	2000 mm	ohne Aufnahme	FEM 3A	roh	Stück 	930,00	1.106,70



## Staplergabelzinken, geschmiedet

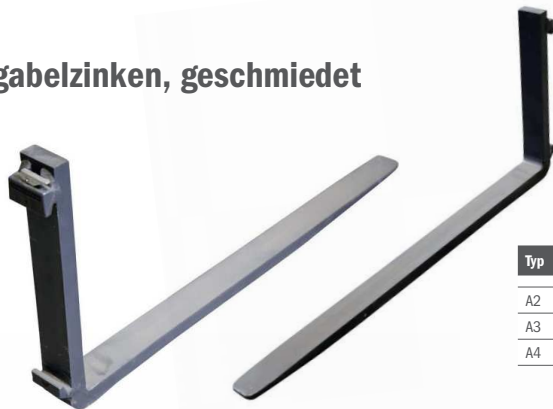

### Feature



» Verschleißschutz im Kickbereich der Zinken

Typ	A	B	C
A2	382 mm	470 mm	76 mm
A3	477 mm	568 mm	76 mm
A4	598 mm	743 mm	127 mm

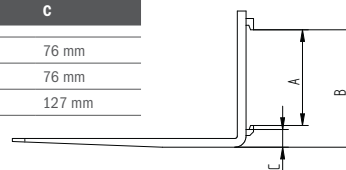

Artikelnummer	Bezeichnung	Typ	Tragkraft pro Paar LSP (Lastenschwerpunkt) 500 mm	Länge	Breite	Stärke	Einheit	€ netto	*€ brutto
STGFLM000803	Staplergabelzinken	A2	2,0 t	900 mm	80 mm	40 mm	Stück	150,00	178,50
STGFLM000804	Staplergabelzinken	A2	2,0 t	1200 mm	80 mm	40 mm	Stück	160,00	190,40
STGFLM000829	Staplergabelzinken	A2	2,5 t	900 mm	100 mm	40 mm	Stück	190,00	226,10
STGFLM000834	Staplergabelzinken	A2	2,5 t	1200 mm	100 mm	40 mm	Stück	225,00	267,75
STGFLM000827	Staplergabelzinken	A2	3,5 t	900 mm	100 mm	50 mm	Stück	290,00	345,10
STGFLM000836	Staplergabelzinken	A3	3,5 t	1000 mm	100 mm	50 mm	Stück	225,00	267,75
STGFLM000837	Staplergabelzinken	A3	3,5 t	1200 mm	100 mm	50 mm	Stück	245,00	291,55
STGFLM000825	Staplergabelzinken	A3	5,0 t	1200 mm	125 mm	50 mm	Stück	255,00	303,45
STGFLM000817	Staplergabelzinken	A3	5,0 t	1500 mm	125 mm	50 mm	Stück	280,00	333,20
STGFLM000818	Staplergabelzinken	A3	5,0 t	2000 mm	125 mm	50 mm	Stück	310,00	368,90
STGFLM000819	Staplergabelzinken	A4	7,0 t	1700 mm	150 mm	60 mm	Stück	350,00	416,50
STGFLM000821	Staplergabelzinken	A4	7,0 t	2000 mm	150 mm	50 mm	Stück	375,00	446,25



## Staplergabelzinken, verstellbar

Für Staplergabel, hydraulisch verstellbar (siehe Seite 105)

Artikelnummer	Bezeichnung	Typ	Buchsendurchmesser	Länge	Breite	Stärke	Einheit	€ netto	*€ brutto
STGFLM000812	Staplergabelzinken, links	A2	50 mm	900 mm	80 mm	40 mm	Stück	400,00	476,00
STGFLM000813	Staplergabelzinken, rechts	A2	50 mm	900 mm	80 mm	40 mm	Stück	400,00	476,00
STGFLM000824	Staplergabelzinken, links	A2	50 mm	1200 mm	80 mm	40 mm	Stück	460,00	547,40
STGFLM000826	Staplergabelzinken, rechts	A2	50 mm	1200 mm	80 mm	40 mm	Stück	460,00	547,40

## Staplergabelverlängerung



Artikelnummer	Länge	Breite innen	Höhe innen	Für Zinkenquerschnitt	Einheit	€ netto	*€ brutto
STGFLM900045	1400 mm	103 mm	55 mm	80 x 40 mm	Paar	254,00	302,26
STGFLM900051	1600 mm	103 mm	55 mm	80 x 40 mm	Paar	265,00	315,35
STGFLM900056	1600 mm	123 mm	55 mm	120 x 40 mm	Paar	316,00	376,04
STGFLM900052	1800 mm	103 mm	55 mm	100 x 40 mm	Paar	320,00	380,80
STGFLM900057	1800 mm	123 mm	55 mm	120 x 40 mm	Paar	350,00	416,50
STGFLM900061	1800 mm	128 mm	65 mm	125 x 50 mm	Paar	390,00	464,10
STGFLM900067	1800 mm	158 mm	75 mm	150 x 60 mm	Paar	490,00	583,10
STGFLM900053	2000 mm	103 mm	55 mm	100 x 40 mm	Paar	350,00	416,50
STGFLM900050	2000 mm	113 mm	71 mm	100 x 50 mm	Paar	408,00	485,52
STGFLM900058	2000 mm	123 mm	55 mm	120 x 40 mm	Paar	373,00	443,87
STGFLM900062	2000 mm	128 mm	65 mm	125 x 50 mm	Paar	430,00	511,70
STGFLM900068	2000 mm	158 mm	75 mm	150 x 60 mm	Paar	540,00	642,60
STGFLM900054	2200 mm	103 mm	55 mm	100 x 40 mm	Paar	385,00	458,15
STGFLM900059	2200 mm	123 mm	55 mm	120 x 40 mm	Paar	400,00	476,00
STGFLM900063	2200 mm	128 mm	65 mm	125 x 50 mm	Paar	480,00	571,20
STGFLM900069	2200 mm	158 mm	75 mm	150 x 60 mm	Paar	590,00	702,10
STGFLM900055	2400 mm	103 mm	55 mm	100 x 40 mm	Paar	410,00	487,90
STGFLM900060	2400 mm	123 mm	55 mm	120 x 40 mm	Paar	448,00	533,12
STGFLM900064	2400 mm	128 mm	65 mm	125 x 50 mm	Paar	530,00	630,70
STGFLM900070	2400 mm	158 mm	75 mm	150 x 60 mm	Paar	650,00	773,50
STGFLM900065	3000 mm	128 mm	65 mm	125 x 50 mm	Paar	630,00	749,70
STGFLM900071	3000 mm	158 mm	75 mm	150 x 60 mm	Paar	700,00	833,00

## Kistendrehgerät

Das Drehgerät für Container, Boxen und Kisten erleichtert das Verladen von Gütern aller Art, ganz gleich ob Kartoffeln, Getreide, Schrott oder Kleinteile von Maschinen und Geräten. Vorteilhaft ist die Euronormaufnahme, die ein rasches An- und Abkuppeln des Drehgeräts ermöglicht. Zwei geschmiedete Staplergabelzinken nehmen jegliche Behälter auf. Ein seitlicher, in Längs- und Querrichtung manuell verstellbarer Haltearm verhindert das Abrutschen der Behälter.



08

### Technische Details





- » Tragkraft: max. 1,5 t
- » Robuster und starker kugelgelagerter Drehkranz
- » Leichtes Verladen von Gütern aller Art
- » Sicherer Halt von Behältern
- » Mit seitlichen Haltearm (manuell) 1 doppeltwirkender Anschluss erforderlich
- » Mit seitlichen Haltearm (manuell) und mittigem Haltearm (hydraulisch), 2 doppeltwirkende Anschlüsse erforderlich

### Features





- » Serienmäßig mit seitlichem, in Längs- und Querrichtung manuell verstellbarem Haltearm gegen Abrutschen von Behältern
- » Optional mit mittigem, in vertikaler Richtung hydraulisch verstellbarem Haltearm, der über den Behälter reicht
- » Ohne Haltearm kann das Kistendrehgerät endlos drehen



### Mit seitlichem Haltearm (manuell)

Artikelnummer	Bezeichnung	Zinkenlänge	Aufnahme	Gewicht ca.	Einheit	€ netto	*€ brutto
EDGFLM000001	Kistendrehgerät	900 mm	Euronorm	190 kg	Stück 	3.850,00	4.581,50
EDGFLM000011	Kistendrehgerät	1200 mm	Euronorm	210 kg	Stück 	3.960,00	4.712,40
EDGHRT000001	Kistendrehgerät	900 mm	Hof-, Rad- oder Teleskoplader	240 kg	Stück 	4.360,00	5.188,40
EDGHRT000011	Kistendrehgerät	1200 mm	Hof-, Rad- oder Teleskoplader	260 kg	Stück 	4.460,00	5.307,40

### Mit seitlichem Haltearm (manuell) und mittigem Haltearm (hydraulisch)

Artikelnummer	Bezeichnung	Zinkenlänge	Aufnahme	Gewicht ca.	Einheit	€ netto	*€ brutto
EDGFLM000000	Kistendrehgerät	900 mm	Euronorm	200 kg	Stück 	4.190,00	4.986,10
EDGFLM000010	Kistendrehgerät	1200 mm	Euronorm	220 kg	Stück 	4.300,00	5.117,00
EDGHRT000000	Kistendrehgerät	900 mm	Hof-, Rad- oder Teleskoplader	250 kg	Stück 	4.690,00	5.581,10
EDGHRT000010	Kistendrehgerät	1200 mm	Hof-, Rad- oder Teleskoplader	270 kg	Stück 	4.800,00	5.712,00

### Drehkranz, lose

Artikelnummer	Bezeichnung	Lochkreis Ø außen	Lochkreis Ø innen	Axiallast	Gewicht ca.	Einheit	€ netto	*€ brutto
KPZXX240051	Kugel-Drehkranz - U-Profil mit Schneckenverzahnung	390 mm	295 mm	7,6 t	56 kg	Stück 	2.010,00	2.391,90
KPZXX240053	Kugel-Drehkranz - U-Profil mit Schneckenverzahnung	479 mm	365 mm	9,7 t	110 kg	Stück 	2.530,00	3.010,70
KPZXX240055	Kugel-Drehkranz - U-Profil mit Schneckenverzahnung	667 mm	431 mm	13,9 t	158 kg	Stück 	3.040,00	3.617,60

\* Alle Preise netto sind in € zzgl. gesetzlicher MwSt., alle Preise brutto sind in € inkl. 19 % MwSt. und gelten ab Werk Kastl. Maß- und Gewichtsangaben unverbindlich. Schreibfehler, Irrtümer, technische Änderungen sowie Preisänderungen vorbehalten. Nachdruck, auch auszugsweise, nicht gestattet. Aktuelles finden Sie unter agro-center.de



## Drehadapter »Mono«

### Technische Details

- » Anbaugeräte mit hydraulischen Anschlüssen beidseitig um 180° drehbar
- » Inkl. Hydrauliksteckern und -schläuchen
- » 1 doppelwirkender Anschluss erforderlich

### Feature



- » Mit schwerem kugelgelagertem Drehkranz



Mit Ballenzange (nicht im Lieferumfang)



Mit Schwergutschaufel zum präzisen Ausleeren von Schüttgut (nicht im Lieferumfang)

### Anbau an Euronorm, Rad- oder Teleskoplader

Artikelnummer	Bezeichnung	Aufnahme	Gewicht ca.	Einheit	€ netto	*€ brutto
FHLFL100310	Drehadapter »Mono«	Euronorm	375 kg	Stück	3.400,00	4.046,00
FHLHRT100310	Drehadapter »Mono«	Rad- oder Teleskoplader	425 kg	Stück	4.080,00	4.855,20

## MISCHEN UND BOHREN



09

Erdbohrer »Standard« .....	114
Erdbohrer »Garant« .....	114
Erdbohrer mit hydraulischem Antrieb .....	115
Mischmeister »Favorite«.....	116
Mischmeister »Elektro«.....	117
Mischmeister »Garant« .....	118
Mischmeister »FA«.....	119
Betonmischschaufel.....	120



## Erdbohrer »Standard«

### Technische Details

- » Für Bohrer Ø bis 500 mm geeignet
- » Bohrtiefe: max. 1000 mm
- » 1 doppelwirkender Anschluss erforderlich

### Features

- » Ohne Parallelführung
- » Gelenkwelle mit Überlastsicherung



### Anbau an Dreipunkt

Artikelnummer	Ausführung	Kraftbedarf min.	Gewicht ca.	Einheit	€ netto	*€ brutto
ERSJFM000000V	Ohne Bohrer	40 PS	170 kg	Stück 	3.110,00	3.700,90

## Erdbohrer »Garant«

### Technische Details

- » Für Bohrer Ø bis 500 mm geeignet
- » Bohrtiefe: max. 1200 mm
- » 1 doppelwirkender Anschluss erforderlich

### Features

- » Mit Parallelführung
- » Gelenkwelle mit Überlastsicherung
- » Serienmäßig mit hydraulischer Schwenkfunktion
- » Bohrtiefenverlängerung möglich







Großzügiger Schwenkbereich, mit Bohrer (optional)

### Anbau an Dreipunkt

Artikelnummer	Ausführung	Kraftbedarf min.	Gewicht ca.	Einheit	€ netto	*€ brutto
ERGJFM000000V	Ohne Bohrer, verzinkt	40 PS	230 kg	Stück 	4.300,00	5.117,00

### Zubehör für Typ Standard, Garant und mit hydraulischem Antrieb

Artikelnummer	Bezeichnung	Durchmesser	Einheit	€ netto	*€ brutto
AZEJFM000007	Bohrer	150 mm	Stück 	320,00	380,80
AZEJFM000000	Bohrer	200 mm	Stück 	350,00	416,50
AZEJFM000001	Bohrer	300 mm	Stück 	450,00	535,50
AZEJFM000002	Bohrer	400 mm	Stück 	500,00	595,00
AZEJFM000003	Bohrer	500 mm (nicht bei hydraulischem Antrieb verwendbar)	Stück 	750,00	892,50
ERSJFM000802	Hydraulischer Antrieb für Links- und Rechtslauf		Stück	1.140,00	1.356,60
AZEJFM000005	Bohrtiefenverlängerung auf 1600 mm (keine starke Belastung möglich! Bohrer Ø max. 300 mm, nicht für Typ Standard)		Stück	230,00	273,70



◀ Video ansehen

## Erdbohrer mit hydraulischem Antrieb



Mit Bohrer (optional)



Mit Bohrer (optional)



Euronormaufnahme



Stapleraufnahme



Gelenkaufnahme



Hydr. Antrieb für Links- und Rechtslauf

### Technische Details

- » Für Bohrer Ø bis 300 mm geeignet
- » Erforderliche Ölmenge: ca. 40 l/min bis max. 60 l/min
- » Inkl. Hydrauliksteckern und -schläuchen
- » 1 doppelwirkender Anschluss erforderlich

### Features



- » Integrierter Ölmotor
- » Hydraulischer Antrieb für Links- und Rechtslauf
- » Bohrtiefenverlängerung möglich

Anbau an Euronorm, Rad- oder Teleskoplader, Stapler, Gelenkaufnahme

Artikelnummer	Ausführung	Gewicht ca.	Einheit	€ netto	*€ brutto
ERHJFM00000	Euronormaufnahme	130 kg	Stück	2.620,00	3.117,80
ERHJFM00003	Rad- oder Teleskopladeraufnahme	150 kg	Stück	3.180,00	3.784,20
ERHJFM00001	Stapleraufnahme	120 kg	Stück	2.500,00	2.975,00
ERHJFM00002	Gelenkaufnahme	110 kg	Stück	2.380,00	2.832,20

Zubehör siehe Vorseite

\* Alle Preise netto sind in € zzgl. gesetzlicher MwSt., alle Preise brutto sind in € inkl. 19 % MwSt. und gelten ab Werk Kastl. Maß- und Gewichtsangaben unverbindlich. Schreibfehler, Irrtümer, technische Änderungen sowie Preisänderungen vorbehalten. Nachdruck, auch auszugsweise, nicht gestattet. Aktuelles finden Sie unter agro-center.de



## Mischmeister »Favorite«

Ein Mischer, der jedem Bauvorhaben gerecht wird und sich jedem noch so harten Einsatz stellt.

### Technische Details

- » Serienmäßig mit Dreipunktaufnahme Kat. 2 (3-fach verstellbar)
- » Stapleraufnahme – Staplerlaschenmaße innen (L x B): 190 x 60 mm
- » Getriebeübersetzung 1:7,75
- » Gelenkwelle mit Überlastsicherung
- » Grundiert und 2K-lackiert





### Features



- » Einstellbarer Seitenwandabstreifer
- » Behälter und Rührwerkzeug aus hochverschleißfestem Stahl
- » Behälterboden sternförmig verstärkt
- » Beständige Mischorganlagerung, gegen Verschmutzung geschützt
- » Rührwerkzeug seitlich und nach unten an 3-Blatt-Federn nachstellbar
- » Extra schweres Schutzgitter – auch zum Verschließen des Rührwerks
- » Abnehmbare Auslaufrutsche
- » Antriebswelle – Feinverzahnung Ø 50 mm
- » Wasserzufuhr durch Hohlraum am Schutzgitter
- » Besonders dichter und leichtgängiger Auslaufschieber hinten



### Anbau an Dreipunkt

Artikelnummer	Bezeichnung	Volumen	Stundenleistung ca.	Kraftaufwand	Einfülldurchmesser	Gewicht ca.	Einheit	€ netto	*€ brutto
MFVFLA600000	Mischmeister »Favorite 600«	600 l	10 m <sup>2</sup>	50 PS	1300 mm	490 kg	Stück 	3.300,00	3.927,00
MFVFLA800000	Mischmeister »Favorite 800«	800 l	12 m <sup>2</sup>	90 PS	1580 mm	650 kg	Stück 	3.400,00	4.046,00

### Zubehör

Artikelnummer	Bezeichnung	Einheit	€ netto	*€ brutto
MSSZUB401006	Einfüllbügel, verzinkt	Stück	120,00	142,80
MSSZUB401007	Fahrwerk (ohne Straßenzulassung)	Stück 	2.100,00	2.499,00
MFAZUB400001	Absackvorrichtung	Stück 	550,00	654,50

## Mischmeister »Elektro«

### Technische Details

- » Stapleraufnahme – Staplerlaschenmaße innen (L x B): 152 x 72 mm
- » Elektromotor: 5,5 kW
- » Grundiert und 2K-lackiert

### »300 E«

Leistung: ca. 7 m<sup>3</sup>/h  
Stromversorgung: Steckdose 32 A  
Einfülldurchmesser: 1200 mm



### Features

- » Behälter und Rührwerkzeug aus hochverschleißfestem Stahl
- » Behälterboden sternförmig verstärkt
- » Beständige Mischorganlagerung, gegen Verschmutzung geschützt
- » Rührwerkzeug seitlich und nach unten an 3-Blatt-Federn nachstellbar
- » Besonders starke 3-Blatt-Federn, im Winkel verstellbar
- » Abnehmbare Auslaufrutsche
- » Wasserzufuhr durch Hohlraum am Schutzgitter
- » Spritzschutzblech
- » Höhenverstellbare Abstellfüße



### Anbau an Stapler

Artikelnummer	Bezeichnung	Volumen	Gewicht ca.	Einheit	€ netto	*€ brutto
MEXFLA300000	Mischmeister »Elektro 300 E«	300 l	500 kg	Stück	5.900,00	7.021,00

### Zubehör

Artikelnummer	Bezeichnung	Einheit	€ netto	*€ brutto
MFAZUB400001	Absackvorrichtung	Stück	550,00	654,50



## Mischmeister »Garant«

Ein »Garant«, der seinem Namen in allen Aufgabenbereichen gerecht wird. Unsere langjährige Erfahrung im Mischersegment ermöglicht höchste Qualität und lange Lebensdauer.



Hydraulischer Antrieb (optional)



Mit Absackvorrichtung (optional)

### Technische Details

- » Serienmäßig mit Dreipunktaufnahme Kat. 2 (3-fach verstellbar)
- » Stapleraufnahme – Staplerlaschenmaße innen (L x B): 190 x 60 mm
- » 2-stufiges Getriebe, Übersetzung: 1:11
- » Gelenkwelle mit Überlastsicherung
- » Grundiert und 2K-lackiert
- » Rührwerk 3-fach gelagert

### Features

- » Einstellbarer Seitenwandabstreifer
- » Behälter und Rührwerkzeug aus hochverschleißfestem Stahl
- » Behälterboden sternförmig verstärkt
- » Beständige Mischorganlagerung, gegen Verschmutzung geschützt
- » Rührwerkzeug seitlich und nach unten an 3-Blatt-Federn nachstellbar
- » Besonders starke 3-Blatt-Federn, im Winkel verstellbar
- » Extra schweres Schutzgitter – auch zum Verschließen des Rührwerks
- » Abnehmbare Auslaufrutsche
- » Wasserzufuhr durch Hohlraum am Schutzgitter
- » Besonders dichter und leichtgängiger Auslaufschieber hinten



09

### »Garant 401 SS«

Leistung: ca. 7 m<sup>3</sup>/h  
Kraftbedarf: min. 40 PS  
Einfülldurchmesser: 1100 mm

### »Garant 602 SS«

Leistung: ca. 10 m<sup>3</sup>/h  
Kraftbedarf: min. 50 PS  
Einfülldurchmesser: 1200 mm

### »Garant 802 SS«

Leistung: ca. 12 m<sup>3</sup>/h  
Kraftbedarf: min. 80 PS  
Einfülldurchmesser: 1500 mm

### »Garant 1002 SS«

Leistung: ca. 15 m<sup>3</sup>/h  
Kraftbedarf: min. 120 PS  
Einfülldurchmesser: 1800 mm

### Anbau an Dreipunkt

Artikelnummer	Bezeichnung	Volumen	Gewicht ca.	Einheit	€ netto	*€ brutto
MSSFLA040100	Mischmeister »Garant 401 SS«	400 l	430 kg	Stück	3.570,00	4.248,30
MSSFLA060200	Mischmeister »Garant 602 SS«	600 l	530 kg	Stück	3.970,00	4.724,30
MSSFLA080200	Mischmeister »Garant 802 SS«	800 l	630 kg	Stück	4.490,00	5.343,10
MSSFLA102000	Mischmeister »Garant 1002 SS«	1000 l	750 kg	Stück	5.800,00	6.902,00

### Anbau an Euronorm, Rad- oder Teleskopklader

Artikelnummer	Ausführung	Einheit	€ netto	*€ brutto
MFAZUB401002	Euronorm-, Rad- oder Teleskopkladereaufnahme – Aufpreis	Stück	1.120,00	1.332,80

### Zubehör

Artikelnummer	Bezeichnung	Einheit	€ netto	*€ brutto
MSSZUB401001	Hydraulischer Antrieb für Typ Garant SS	Stück	1.940,00	2.308,60
MSSZUB602102	Elektrischer Antrieb 11 kW für Typ Garant 602 SS / 802 SS	Stück	3.200,00	3.808,00
MSSZUB102005	Elektrischer Antrieb 16,5 kW für Typ Garant 1002 SS	Stück	3.340,00	3.974,60
MFAZUB400004	Schwenkbare Auslaufrutsche für Typ Garant 802 SS / 1002 SS	Stück	1.170,00	1.392,30
MSSZUB401006	Einfüllbügel	Stück	120,00	142,80
MSSZUB401007	Fahrwerk (ohne Straßenzulassung)	Stück	2.100,00	2.499,00
MSSZUB401008	Abstellfüße, ausziehbar bis 1200 mm	Stück	1.350,00	1.606,50
MFAZUB400001	Absackvorrichtung	Stück	550,00	654,50

## Mischmeister »FA«

Der Fliegl Mischmeister mit Europapatent ist zum Mischen von Beton, Estrich, Mörtel, Getreide und Dünger geeignet. Die gefederten Rührarme garantieren eine homogene Mischung aller Komponenten. So wird das Befüllen ein Kinderspiel und spart zugleich Zeit und Geld.

### Technische Details

- » Dreipunktaufnahme Kat. 2 (3-fach verstellbar)
- » Stapleraufnahme –Staplerlaschenmaße innen (L x B): 190 x 60 mm
- » Getriebe mit Übersetzung 1:11
- » Gelenkwelle mit Überlastsicherung
- » Grundiert und 2K-lackiert

### Features

- » Gefederter Seitenwandabstreifer
- » Füllautomatik und Selbstladeeinrichtung
- » Beständige Mischorganlagerung, gegen Verschmutzung geschützt
- » Rührwerkzeug seitlich und nach unten an 3-Blatt-Federn nachstellbar
- » Extra schweres Schutzgitter – auch zum Verschließen des Rührwerks
- » Abnehmbare Auslaufrutsche
- » Antriebswelle mit Feinverzahnung Ø 70 mm
- » Effizienter 1-Mann-Einsatz – kein zweiter Schlepper erforderlich
- » Mischen während des Fahrens



Schwenkbare Auslaufrutsche



Hydraulischer Antrieb und Laderaufnahme



Füllen, Mischen, Entleeren – in einem Arbeitsgang

### »400 FA«

Leistung: ca. 7 m<sup>3</sup>/h  
Kraftbedarf: min. 40 PS  
Einfülldurchmesser: 1200 mm

### »600 FA«

Leistung: ca. 10 m<sup>3</sup>/h  
Kraftbedarf: min. 50 PS  
Einfülldurchmesser: 1300 mm

### »800 FA«

Leistung: ca. 12 m<sup>3</sup>/h  
Kraftbedarf: min. 80 PS  
Einfülldurchmesser: 1580 mm

### »1000 FA«

Leistung: ca. 15 m<sup>3</sup>/h  
Kraftbedarf: min. 120 PS  
Einfülldurchmesser: 1880 mm

### Anbau an Dreipunkt

Artikelnummer	Bezeichnung	Volumen	Gewicht ca.	Einheit	€ netto	*€ brutto
MFAFLA040000	Mischmeister »400 FA«	400 l	560 kg	Stück	5.600,00	6.664,00
MFAFLA060000	Mischmeister »600 FA«	600 l	680 kg	Stück	6.200,00	7.378,00
MFAFLA080000	Mischmeister »800 FA«	800 l	800 kg	Stück	7.100,00	8.449,00
MFAFLA100000	Mischmeister »1000 FA«	1000 l	990 kg	Stück	8.400,00	9.996,00

### Anbau an Euronorm, Rad- oder Teleskoplader

Artikelnummer	Ausführung	Einheit	€ netto	*€ brutto
MFAZUB401002	Euronorm-, Rad- oder Teleskopladeraufnahme – Aufpreis	Stück	1.120,00	1.332,80

### Zubehör

Artikelnummer	Bezeichnung	Einheit	€ netto	*€ brutto
MFAZUB401001	Hydraulischer Antrieb für Typ FA	Stück	2.330,00	2.772,70
MFAZUB400003	Auslaufschieber links, mit manueller Bedienung	Stück	940,00	1.118,60
MFAZUB400004	Schwenkbare Auslaufrutsche für Typ 800 FA / 1000 FA	Stück	1.170,00	1.392,30
MFAZUB400001	Absackvorrichtung	Stück	550,00	654,50

\* Alle Preise netto sind in € zzgl. gesetzlicher MwSt., alle Preise brutto sind in € inkl. 19 % MwSt. und gelten ab Werk Kastl. Maß- und Gewichtsangaben unverbindlich. Schreibfehler, Irrtümer, technische Änderungen sowie Preisänderungen vorbehalten. Nachdruck, auch auszugsweise, nicht gestattet. Aktuelles finden Sie unter [agro-center.de](http://agro-center.de)



## Betonmischschaufel



### Technische Details

- » Ölmenge max. 75l/min
- » Öldruck max.: 180 bar
- » Elektrohdraulisches Umschaltventil für Auslass- oder Befüllöffnung über Bedienpult 12 V schaltbar
- » Hydraulische Überlastsicherung über Doppelschockventil
- » 1 doppelwirkender Anschluss
- » Kettenantriebe mit mechanischen Kettenspanner
- » Auslaufschieber mit Kragen, um ggf. Schlauch zum Befüllen von Schallungen o. ä. zu erleichtern



09

### Features



- » Inkl. hydraulischer Gitteröffnung
- » Feuerverzinkte Befüllöffnung mit gezahnten Flachstahl zum leichten öffnen von Zementsäcken
- » Hochverschleißfeste Schürfleiste
- » Verstärkungen am Schaufelkörper

### Anbau an Euronorm

Artikelnummer	Bezeichnung	B x H x T (mm)	Öldruck max.	Antrieb	Nenninhalt	Leergewicht ca.	Einheit	€ netto	*€ brutto
MSSFLM000150	Betonmischschaufel	1000 x 700 x 850	180 bar	Kettenantrieb	200 l	240 kg	Stück	5.723,00	6.810,37
MSSFLM000350	Betonmischschaufel	1770 x 780 x 900	180 bar	Kettenantrieb	350 l	380 kg	Stück	6.038,00	7.185,22
MSSFLM000500	Betonmischschaufel	1950 x 1050 x 1050	180 bar	Kettenantrieb	590 l	770 kg	Stück	7.403,00	8.809,57

### Anbau an Hof-, Rad- oder Teleskoplader

Artikelnummer	Bezeichnung	B x H x T (mm)	Öldruck max.	Antrieb	Nenninhalt	Leergewicht ca.	Einheit	€ netto	*€ brutto
MSSHRT000150	Betonmischschaufel	1000 x 700 x 850	180 bar	Kettenantrieb	200 l	290 kg	Stück	6.248,00	7.435,12
MSSHRT000350	Betonmischschaufel	1770 x 780 x 900	180 bar	Kettenantrieb	350 l	430 kg	Stück	6.563,00	7.809,97
MSSHRT000500	Betonmischschaufel	1950 x 1050 x 1050	180 bar	Kettenantrieb	590 l	820 kg	Stück	7.928,00	9.434,32

# LANDSCHAFTSPFLEGE UND FORST



10

Astsäge »1-Blatt« .....	122	Lasthaken »Schwerlast« .....	139
Astsäge »WoodKing Wild« .....	123	Lasthakenverlängerung »Schwerlast« .....	139
Astsäge »WoodKing Duo« .....	124	Lasthakenverlängerung .....	140
Astsäge »WoodKing Classic«, 3-Blatt .....	126	Verladezange »VZ 130« .....	140
Astsäge »WoodKing High«, 4-Blatt .....	126	Verladezange, hydraulisch mit Aufnahmebock »Combi« .....	141
Astschere »FlexCut Kompakt« .....	127	Rückezange »RZ 185« .....	142
Hecken- und Astschere »Gonzales« .....	128	Rückezange »RZ 185 Combi« .....	143
Hecken- und Astschere »Doppelmesser« .....	129	Rückezange »RZ 185 Combi-Plus« .....	143
Holzhammer »Big« .....	130	Rückezange »LongNeck Combi« .....	144
Holzhammer mit hydraulischem Einzug .....	131	Rückezange »LongNeck Combi-Plus« .....	144
Fällgreifer »Krokodil-Plus« .....	131	Frontpolderschild .....	145
Auslegearm »Brachio« für den Heckanbau ..	132	Holz Bündelgerät .....	145
Sichelmulcher .....	133	Hackschnitzel-Förderanlagen .....	146
Schlegelmulcher »BIG« .....	133	Kellerschachtschleuder .....	148
Schlegelmulcher »Turbo« .....	134	Schlitzbrückenblech für Hackschnitzeltrocknung .....	148
Schlegelmulcher »Tornado« .....	135	Trocknungspyramide .....	148
Schlegelmulcher »Lizzy« .....	136	Schlitzblechabdeckung für Hackschnitzeltrocknung .....	148
Böschungsmulcher »Eddy« .....	137		
Gießarm für Traktoren .....	138		



## Astsäge »1-Blatt«



### Features

- » Sauberer Schnitt von dünnen und dicken Ästen
- » Ausleger seitlich um 750 mm ausziehbar – ermöglicht Fahren am Straßenrand und Schneiden im Auslegerbereich
- » Beidseitige Aufnahme für Links- und Rechtsanbau
- » Max. Arbeitshöhe mit Teleskoplader erreichbar



10

### Technische Details

- » Arbeitsgeschwindigkeit: bis ca. 8 km/h
- » Aststärke: bis ca. 280 mm
- » Schnittbreite: 700 mm
- » 1 Sägeblatt (Ø 700 mm) aus hochverschleißfestem Stahl mit 60 Widia bestückten Zähnen
- » Antrieb über Ölmotor mit geschlossenem Ölbadgetriebe
- » Erforderliche Ölmenge: ca. 50 l/min  
– hohe Kraftübertragung
- » 1 doppelwirkender Anschluss erforderlich

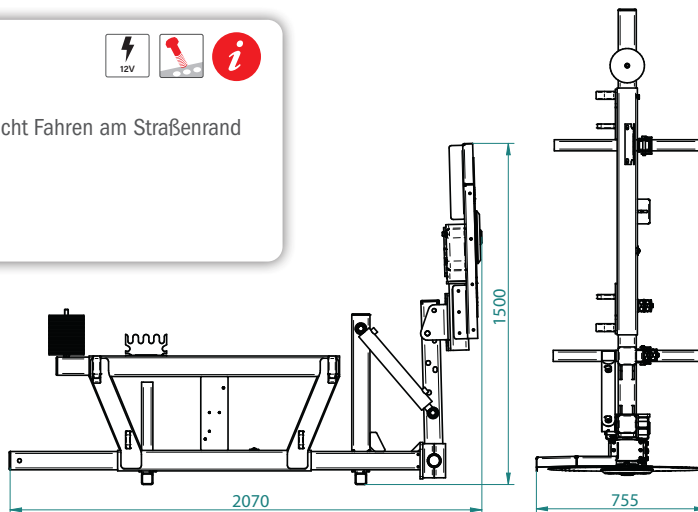

### Anbau an Euronorm

Artikelnummer	Bezeichnung	Anbau	Gewicht ca.	Einheit	€ netto	*€ brutto
ASHFLM000250	Astsäge »1-Blatt«	rechts	210 kg	Stück	5.900,00	7.021,00

### Anbau an Rad- oder Teleskoplader

Artikelnummer	Bezeichnung	Anbau	Gewicht ca.	Einheit	€ netto	*€ brutto
ASHRTL000250	Astsäge »1-Blatt«	rechts	260 kg	Stück	6.400,00	7.616,00

Artikelnummer	Bezeichnung	Einheit	€ netto	*€ brutto
ASHFLM900316	Sägekopf lose, 1-Blatt, ohne Aufnahme, hydraulisch, ohne Anfahrerschutz	Stück	3.500,00	4.165,00



◀ Video ansehen

## Astsäge »WoodKing Wild«

Die Fliegl Astsäge ohne Hochleistungskeilriemen – die »WoodKing Wild« bezieht die Energie für die einzelnen Sägeblätter aus separaten Ölmotoren mit geschlossenem Ölbadgetriebe. Diese sind unverwüsthlich, wartungsfrei und bieten eine integrierte Überlastsicherung gegen Getriebebeschäden. Die verschleißarmen Motore machen das Gerät besonders wartungsarm. Durch den Verzicht auf Hochleistungskeilriemen verringern sich auch Gewicht und Maße!



Flacher, speziell geformter Sägekopf für beste Sicht – ideal zum Schneiden von Sträuchern oder grobem Gestrüpp geeignet



Antrieb der Sägeblätter über Ölmotore



Links- und Rechtsanbau möglich

### Technische Details

- » Arbeitsgeschwindigkeit: bis ca. 8 km/h
- » Aststärke: bis ca. 280 mm
- » Schnittbreite: 2100 mm
- » 3 Sägeblätter (Ø 700 mm) aus hochverschleißfestem Stahl mit 60 Widia bestückten Zähnen
- » Antrieb über Ölmotore mit geschlossenem Ölbadgetriebe
- » Erforderliche Ölmenge: ca. 75 l/min – hohe Kraftübertragung
- » Astsägenkopf um 180° schwenkbar
- » 1 doppelwirkender Anschluss erforderlich

### Features

- » Sauberer Schnitt von dünnen und dicken Ästen
- » Serienmäßig mit Schutzbügel – Schutz vor Beschädigung bei bodennahen Arbeiten
- » Ausleger seitlich um 1200 mm ausschiebbar – ermöglicht Fahren am Straßenrand und Schneiden im Auslegerbereich
- » Beidseitige Aufnahme für Links- und Rechtsanbau
- » Max. Arbeitshöhe mit Teleskopklader erreichbar
- » Serienmäßig mit seitlichem Kontergewicht – keine einseitige Belastung der Schwinge des Trägerfahrzeugs und geringere Kippgefahr
- » Serienmäßig mit Steuerblock zum gleichzeitigen Bedienen aller Funktionen: Integrierter Drucksensor überträgt bei zu hohem Öldruck akustisches Signal in die Fahrerkabine und warnt vor einem Blockieren der Sägeblätter
- » Serienmäßig mit Neigevorrichtung 111° – Schnittwinkel stufenlos einstellbar



### Anbau an Euronorm

Artikelnummer	Bezeichnung	Anbau	Gewicht ca.	Einheit	€ netto	*€ brutto
ASHFLM000800	Astsäge »WoodKing Wild«	links und rechts	900 kg	Stück	16.480,00	19.611,20

### Anbau an Rad- oder Teleskopklader

Artikelnummer	Bezeichnung	Anbau	Gewicht ca.	Einheit	€ netto	*€ brutto
ASHRTL000800	Astsäge »WoodKing Wild«	links und rechts	950 kg	Stück	17.030,00	20.265,70

\* Alle Preise netto sind in € zzgl. gesetzlicher MwSt., alle Preise brutto sind in € inkl. 19 % MwSt. und gelten ab Werk Kastl. Maß- und Gewichtsangaben unverbindlich. Schreibfehler, Irrtümer, technische Änderungen sowie Preisänderungen vorbehalten. Nachdruck, auch auszugsweise, nicht gestattet. Aktuelles finden Sie unter agro-center.de



## Astsäge »WoodKing Duo«

Jetzt noch effizienter arbeiten mit der »WoodKing Duo« – der flexiblen Astsäge für den Links- und Rechtsanbau mit den wichtigsten Zubehörteilen im Komplettpaket.

Die beidseitige Aufnahme macht es möglich, die Astsäge im Links- und Rechtsanbau zu verwenden. Über die schraubbare Aufnahmeplatte kann die Astsäge sowohl links als auch rechts montiert werden. Anschließend muss der Sägekopf um 180° geschwenkt werden.

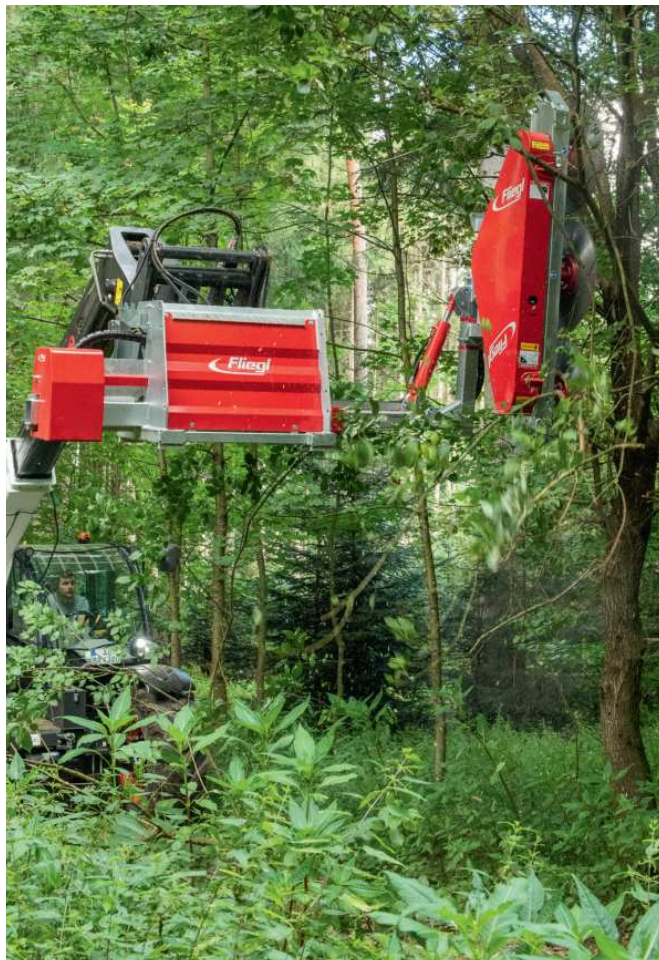

10

### Technische Details

- » Arbeitsgeschwindigkeit: bis ca. 8 km/h
- » Aststärke: bis ca. 280 mm
- » Schnittbreite: 2100 mm
- » 3 Sägeblätter (Ø 700 mm) aus hochverschleißfestem Stahl mit 60 Widia bestückten Zähnen
- » Kraftverteilung über Hochleistungskeilriemen für ruhigen Lauf der Sägeblätter
- » Astsägenkopf um 180° schwenkbar
- » 1 doppelwirkender Anschluss erforderlich

### Features

- » Sauberer Schnitt von dünnen und dicken Ästen
- » Serienmäßig mit Schutzbügel – Schutz vor Beschädigung bei bodennahen Arbeiten
- » Ausleger seitlich um 1200 mm ausziehbar – ermöglicht Fahren am Straßenrand und Schneiden im Auslegerbereich
- » Beidseitige Aufnahme für Links- und Rechtsanbau
- » Max. Arbeitshöhe mit Teleskopklader erreichbar
- » Serienmäßig mit seitlichem Kontergewicht – keine einseitige Belastung der Schwinge des Trägerfahrzeugs und geringere Kippgefahr
- » Serienmäßig mit Steuerblock zum gleichzeitigen Bedienen aller Funktionen: Integrierter Drucksensor überträgt bei zu hohem Öldruck akustisches Signal in die Fahrerkabine und warnt vor einem Blockieren der Sägeblätter
- » Serienmäßig mit Neigevorrichtung 111° – Schnittwinkel stufenlos einstellbar





Linksanbau am Teleskopklader



Rechtsanbau am Schlepper

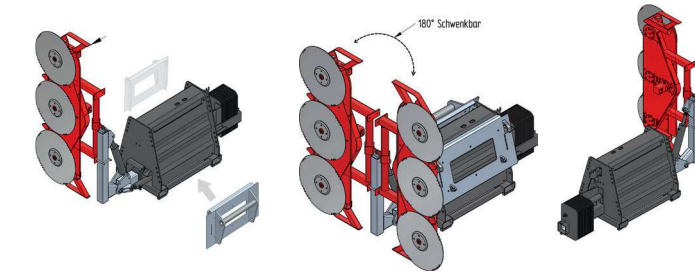

180° Schwenkbar



Astsägekopf für Anbau links und rechts schwenkbar

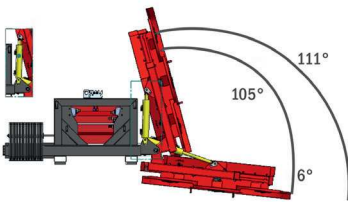

Neigevorrichtung 111° zum Senkrecht- und Waagrechtsschneiden. Winkel stufenlos einstellbar.

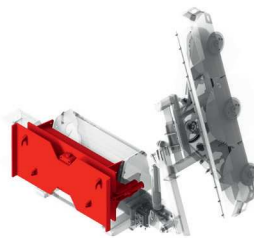

Überlastsicherung: Bei zu hohem Anpressdruck neigt sich zum Schutz vor Blockieren der Kopf nach hinten.



Kabelaufroller



Vorbaukameranystem technisch geeignet als Einweiserersatz. DLG-zertifiziert & TÜV-zulassungsfähig.



Das seitliche Kontergewicht hilft, einseitige Belastung auf die Schwinge des Trägerfahrzeugs zu reduzieren



Bedienpult

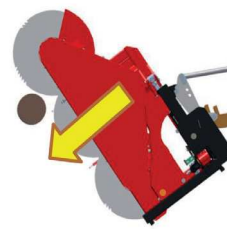

**Hinweis:** Starke Äste immer von oben nach unten schneiden, um ein Klemmen der Sägeblätter zu vermeiden!



Schutzbügel verhindert Bodenkontakt des untersten Sägeblatts.

**10**

**Anbau an Euronorm**

Artikelnummer	Bezeichnung	Anbau	Gewicht ca.	Einheit	€ netto	*€ brutto
ASHFLM000010	Astsäge »WoodKing Duo«	links und rechts	950 kg	Stück	17.310,00	20.598,90

**Anbau an Rad- oder Teleskopklader**

Artikelnummer	Bezeichnung	Anbau	Gewicht ca.	Einheit	€ netto	*€ brutto
ASHRTL000010	Astsäge »WoodKing Duo«	links und rechts	1000 kg	Stück	17.860,00	21.253,40

Artikelnummer	Bezeichnung	Anbau	Gewicht ca.	Einheit	€ netto	*€ brutto
ASHFLM900322	Sägekopf, lose	links	255 kg	Stück	9.070,00	10.793,30
ASHFLM900320	Sägekopf, lose	rechts	255 kg	Stück	9.070,00	10.793,30

**Zubehör für Typ »WoodKing Wild« und »Duo«**

Artikelnummer	Bezeichnung	Einheit	€ netto	*€ brutto
ASHFLM911040	Überlastsicherung - Dämpfadapter rechts	Stück	2.950,00	3.510,50
ASHFLM911041	Überlastsicherung - Dämpfadapter links	Stück	2.950,00	3.510,50
ASHFLM900333	Kabelaufroller 15 m, automatisch ausziehbar	Stück	1.290,00	1.535,10
FZXXX200025	Fliegl »Hawk Universal« - Vorbaukameranystem (ersetzt Einweiser bei Vorbaumaß über 3,5 m)	Stück	3.140,00	3.736,60

\* Alle Preise netto sind in € zzgl. gesetzlicher MwSt., alle Preise brutto sind in € inkl. 19 % MwSt. und gelten ab Werk Kastl. Maß- und Gewichtsangaben unverbindlich. Schreibfehler, Irrtümer, technische Änderungen sowie Preisänderungen vorbehalten. Nachdruck, auch auszugsweise, nicht gestattet. Aktuelles finden Sie unter agro-center.de



## Astsäge »WoodKing Classic«, 3-Blatt

### Technische Details

- » Arbeitsgeschwindigkeit: bis ca. 8 km/h
- » Äststärke: bis ca. 280 mm
- » Schnittbreite: 2100 mm
- » 3 Sägeblätter (Ø 700 mm) aus hochverschleißfestem Stahl mit 60 Widia bestückten Zähnen
- » Kraftverteilung über Hochleistungskeilriemen für ruhigen Lauf der Sägeblätter
- » 2 doppelwirkende Anschlüsse erforderlich

### Features

- » Sauberer Schnitt von dünnen und dicken Ästen
- » Serienmäßig mit Schutzbügel – Schutz vor Beschädigung bei bodennahen Arbeiten
- » Ausleger seitlich um 1200 mm ausschiebbar – ermöglicht Fahren am Straßenrand und Schneiden im Auslegerbereich
- » Max. Arbeitshöhe mit Teleskopklader erreichbar

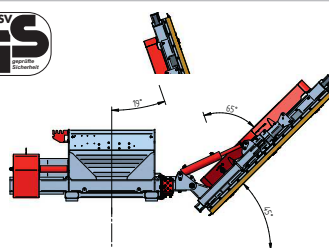

GS-Zertifizierung:  
Neigevorrichtung 45° – Das geprüfte Baumuster entspricht den im Produktsicherheitsgesetz (ProdSG) genannten Anforderungen sowie dem derzeitigen Erfahrungsstand der Unfallverhütung.

### Anbau an Euronorm, Rad- und Teleskopklader

Artikelnummer	Bezeichnung	Ausführung	Ausrichtung	Gewicht ca.	Einheit	€ netto	*€ brutto
ASHFLM000000	Astsäge »WoodKing Classic«	Euronormaufnahme	rechts	900 kg	Stück	11.560,00	13.756,40
ASHFLM000004	Astsäge »WoodKing Classic«	Euronormaufnahme	links	900 kg	Stück	11.560,00	13.756,40
ASHRTL000000	Astsäge »WoodKing Classic«	Rad- oder Teleskopkladeraufnahme, schraubbar	rechts	950 kg	Stück	12.110,00	14.410,90
ASHRTL000004	Astsäge »WoodKing Classic«	Rad- oder Teleskopkladeraufnahme, schraubbar	links	950 kg	Stück	12.110,00	14.410,90

Artikelnummer	Bezeichnung	Anbau	Gewicht ca.	Einheit	€ netto	*€ brutto
ASHFLM900320	Sägekopf, lose	rechts	255 kg	Stück	9.070,00	10.793,30
ASHFLM900322	Sägekopf, lose	links	255 kg	Stück	9.070,00	10.793,30

## Astsäge »WoodKing High«, 4-Blatt

10

### Technische Details

- » Arbeitsgeschwindigkeit: bis ca. 8 km/h
- » Äststärke: bis ca. 280 mm
- » Schnittbreite: 2800 mm
- » 4 Sägeblätter (Ø 700 mm) aus hochverschleißfestem Stahl mit 60 Widia bestückten Zähnen
- » Kraftverteilung über Hochleistungskeilriemen für ruhigen Lauf der Sägeblätter
- » 2 doppelwirkende Anschlüsse erforderlich

### Features

- » Sauberer Schnitt von dünnen und dicken Ästen
- » Serienmäßig mit Schutzbügel – Schutz vor Beschädigung bei bodennahen Arbeiten
- » Ausleger seitlich um 1200 mm ausschiebbar – ermöglicht Fahren am Straßenrand und Schneiden im Auslegerbereich
- » Max. Arbeitshöhe mit Teleskopklader erreichbar
- » Optional mit Neigevorrichtung 111° – Schnittwinkel stufenlos einstellbar



### Anbau an Euronorm, Rad- oder Teleskopklader

Artikelnummer	Bezeichnung	Ausführung	Anbau	Gewicht ca.	Einheit	€ netto	*€ brutto
ASHFLM000100	Astsäge »WoodKing High«	Euronormaufnahme	rechts	950 kg	Stück	13.600,00	16.184,00
ASHFLM000104	Astsäge »WoodKing High«	Euronormaufnahme	links	950 kg	Stück	13.600,00	16.184,00
ASHRTL000100	Astsäge »WoodKing High«	Rad- oder Teleskopkladeraufnahme, schraubbar	rechts	1000 kg	Stück	14.150,00	16.838,50
ASHRTL000104	Astsäge »WoodKing High«	Rad- oder Teleskopkladeraufnahme, schraubbar	links	1000 kg	Stück	14.150,00	16.838,50

Artikelnummer	Bezeichnung	Anbau	Gewicht ca.	Einheit	€ netto	*€ brutto
ASHFLM900326	Sägekopf, lose	rechts	315 kg	Stück	11.100,00	13.209,00
ASHFLM900324	Sägekopf, lose	links	315 kg	Stück	11.100,00	13.209,00



◀ Video ansehen

## Astschere »FlexCut Kompakt«

Sauberer Schnitt ohne Zerfransung.



Ausleger seitlich um 1200 mm ausschiebbar. Messerbalken aus hochverschleißfestem Stahl HB 500

### Technische Details

- » Schnittbreite: 2000 mm
- » Geringe Ölmenge erforderlich: ab 45 l/min
- » Messerbalken aus hochverschleißfestem Stahl HB 500
- » Ausleger seitlich um 1200 mm ausschiebbar – ermöglicht Fahren am Straßenrand und Schneiden im Auslegerbereich
- » 2 doppelwirkende Anschlüsse erforderlich

### Features

- » Leicht und kompakt
- » Zur Pflege von Bäumen und Hecken mit Aststärken bis ca. 150 mm
- » Astscherenkopf lose auch ideal für Einsatz mit Minibagger
- » Optional mit Neigevorrichtung 111° – Schnittwinkel stufenlos einstellbar
- » Optional mit Steuerblock zum gleichzeitigen Bedienen aller Funktionen



## Astschere »FlexCut 100 Kompakt« – Anbau an Euronorm, Rad- oder Teleskoplader

Artikelnummer	Bezeichnung	Aufnahme	Aststärke bis	Anbau	Gewicht ca.	Einheit	€ netto	*€ brutto
ASHFLM000405	Astschere »FlexCut 100 Kompakt«	Euronorm	100 mm	rechts	740 kg	Stück	9.180,00	10.924,20
ASHFLM000415	Astschere »FlexCut 100 Kompakt«	Euronorm	100 mm	links	740 kg	Stück	9.180,00	10.924,20
ASHRTL000405	Astschere »FlexCut 100 Kompakt«	Rad- oder Teleskoplader	100 mm	rechts	790 kg	Stück	9.730,00	11.578,70
ASHRTL000415	Astschere »FlexCut 100 Kompakt«	Rad- oder Teleskoplader	100 mm	links	790 kg	Stück	9.730,00	11.578,70
Artikelnummer	Bezeichnung	Anbau	Gewicht ca.	Einheit	€ netto	*€ brutto		
ASHFLM000426	Astscherenkopf, lose	rechts und links	200 kg	Stück	6.460,00	7.687,40		

## Astschere »FlexCut 150 Kompakt« – Anbau an Euronorm, Rad- oder Teleskoplader

Artikelnummer	Bezeichnung	Aufnahme	Aststärke bis	Anbau	Gewicht ca.	Einheit	€ netto	*€ brutto
ASHFLM000495	Astschere »FlexCut 150 Kompakt«	Euronorm	150 mm	rechts	870 kg	Stück	10.180,00	12.114,20
ASHFLM000525	Astschere »FlexCut 150 Kompakt«	Euronorm	150 mm	links	870 kg	Stück	10.180,00	12.114,20
ASHRTL000495	Astschere »FlexCut 150 Kompakt«	Rad- oder Teleskoplader	150 mm	rechts	920 kg	Stück	10.730,00	12.768,70
ASHRTL000525	Astschere »FlexCut 150 Kompakt«	Rad- oder Teleskoplader	150 mm	links	920 kg	Stück	10.730,00	12.768,70
Artikelnummer	Bezeichnung	Anbau	Gewicht ca.	Einheit	€ netto	*€ brutto		
ASHFLM000542	Astscherenkopf, lose	rechts und links	300 kg	Stück	6.580,00	7.830,20		

10

## Zubehör für Typ WoodKing Classic, High und Flexcut

Artikelnummer	Bezeichnung	Einheit	€ netto	*€ brutto
ASHFLM900300	Neigevorrichtung 111°	Stück	1.990,00	2.368,10
ASHFLM900310	Elektrischer Steuerblock zum gleichzeitigen Bedienen aller Funktionen	Stück	3.050,00	3.629,50
ASHFLM900200	Kontergewicht ca. 210 kg	Stück	800,00	952,00
ASHFLM911040	Überlastsicherung – Dämpfadapter rechts	Stück	2.950,00	3.510,50
ASHFLM911041	Überlastsicherung – Dämpfadapter links	Stück	2.950,00	3.510,50
ASHFLM900333	Kabelaufroller 15 m, automatisch ausziehbar	Stück	1.290,00	1.535,10
ASHFLM900450	GS-Zertifizierung (Neigungswinkel 45°) – Aufpreis	Stück	410,00	487,90
FZXXX200025	Fliegl »Hawk Universal« – Vorbaukameranersystem (ersetzt Einweiser bei Vorbaumaß über 3,5 m)	Stück	3.140,00	3.736,60
ASHFLM900815	Nachsaugvorrichtung für Astscherenkopf bei Baggeraufnahme	Stück	560,00	666,40

## Astscherenkopf Flexcut 150 Kompakt – Anbau an Bagger

Artikelnummer	Bezeichnung	Aufnahme	Einheit	€ netto	*€ brutto
ASHBAG000010	Astscherenkopf	MS03	Stück	7.700,00	9.163,00
ASHBAG000015	Astscherenkopf	MS08	Stück	7.850,00	9.341,50



## Hecken- und Astschere »Gonzales«

Unsere hochwertige Hecken- und Astschere ist der ideale Helfer für den perfekten Rückschnitt!  
Dank des flexiblen 180°-Schnittwinkels erreicht man auch schwer zugängliche Stellen mühelos – für maximale Kontrolle und Komfort bei jeder Bewegung



Feinverzahnte Messerklingen garantieren ein sauberes Schnittbild

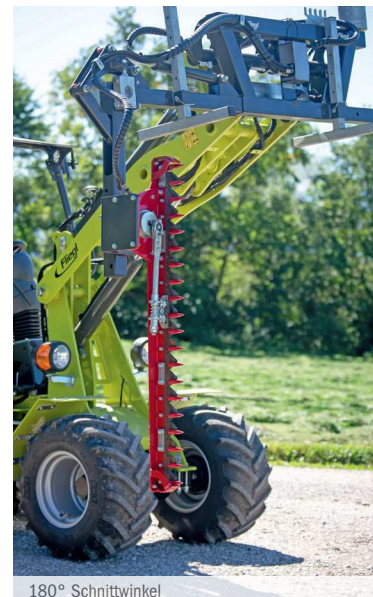

180° Schnittwinkel



Spezielle Abstellfüße für sicheren Halt

10

### Technische Details





- » Schnittbreite: 1450 oder 1750 mm
- » Ausleger seitlich um 750 mm mechanisch ausziehbar bei 90° Schnittwinkel
- » Ausleger seitlich um 850 mm hydraulisch ausziehbar bei 180° Schnittwinkel
- » Erforderliche Ölmenge: ca. 40 l/min
- » 1 doppeltwirkender Anschluss
- » 1 x E-Anschluss erforderlich, inklusive Umschaltventil

### Features

- » Beste Schnittqualität bei Aststärken bis ca. 25 mm
- » Schnittwinkel stufenlos einstellbar (nicht bei laufendem Betrieb)
- » Ausziehbares Gegengewicht 25 kg



### Anbau an Euronorm

Artikelnummer	Bezeichnung	Schnittbreite	Seitenausschub	Einheit	€ netto	*€ brutto
ASHFLM000704	Hecken- und Astschere mit 90° Schnittwinkel	1450 mm	mechanisch, 750 mm	Stück 	3.470,00	4.129,30
ASHFLM000706	Hecken- und Astschere mit 90° Schnittwinkel	1750 mm	mechanisch, 750 mm	Stück 	3.630,00	4.319,70
ASHFLM000781	Hecken- und Astschere mit 180° Schnittwinkel	1450 mm	hydraulisch, 850 mm	Stück 	5.470,00	6.509,30
ASHFLM000780	Hecken- und Astschere mit 180° Schnittwinkel	1750 mm	hydraulisch, 850 mm	Stück 	5.630,00	6.699,70

### Anbau an Hof-, Rad- oder Teleskoplader

Artikelnummer	Bezeichnung	Schnittbreite	Seitenausschub	Einheit	€ netto	*€ brutto
ASHHRT000704	Hecken- und Astschere mit 90° Schnittwinkel	1450 mm	mechanisch, 750 mm	Stück 	3.970,00	4.724,30
ASHHRT000706	Hecken- und Astschere mit 90° Schnittwinkel	1750 mm	mechanisch, 750 mm	Stück 	4.130,00	4.914,70
ASHHRT000781	Hecken- und Astschere mit 180° Schnittwinkel	1450 mm	hydraulisch, 850 mm	Stück 	5.970,00	7.104,30
ASHHRT000780	Hecken- und Astschere mit 180° Schnittwinkel	1750 mm	hydraulisch, 850 mm	Stück 	6.130,00	7.294,70

Artikelnummer	Bezeichnung	Schnittbreite	Seitenausschub	Einheit	€ netto	*€ brutto
ASHFLM000701	Seitenastscherenkopf (lose) für Hecken- und Astschere	1450 mm	hydraulisch, 850 mm	Stück 	2.130,00	2.534,70
ASHFLM000703	Seitenastscherenkopf (lose) für Hecken- und Astschere	1750 mm	hydraulisch, 850 mm	Stück 	2.230,00	2.653,70



◀ Video ansehen

## Hecken- und Astschere »Doppelmesser«

Ob feine Hecke oder Ast – mit unserer Hecken- und Astschere wird jeder Schnitt zum Kinderspiel. Dank der präzisen Doppelschneide-Technologie sorgt sie für besonders saubere und glatte Schnitte, die das Schnittgut schonen.



### Technische Details

- » Schnittbreite: 1550 mm
- » Ausleger seitlich um 750 mm mechanisch ausziehbar bei 90° Schnittwinkel
- » Ausleger seitlich um 850 mm hydraulisch ausziehbar bei 180° Schnittwinkel
- » Öffnungsbreite bis zu 130 mm
- » Erforderliche Ölmenge: ca. 40 l/min
- » 1 doppelwirkender Anschluss erforderlich
- » 1 x E-Anschluss erforderlich, inklusive Umschaltventil

10

### Features



- » Beste Schnittqualität bei Aststärken bis ca. 60 mm
- » Schnittwinkel stufenlos einstellbar (nicht bei laufendem Betrieb)
- » Ausziehbares Gegengewicht 25 kg

### Anbau an Euronorm

Artikelnummer	Bezeichnung	Schnittbreite	Seitenausschub	Einheit	€ netto	*€ brutto
ASHFLM000560	Hecken- und Seitenastschere Doppelmesser mit 90° Schnittwinkel	1550 mm	mechanisch, 750 mm	Stück	7.210,00	8.579,90
ASHFLM000565	Hecken- und Seitenastschere Doppelmesser mit 180° Schnittwinkel	1550 mm	hydraulisch, 850 mm	Stück	9.210,00	10.959,90

### Anbau an Hof-, Rad- oder Teleskoplader

Artikelnummer	Bezeichnung	Schnittbreite	Seitenausschub	Einheit	€ netto	*€ brutto
ASHHRT000560	Hecken- und Seitenastschere Doppelmesser mit 90° Schnittwinkel	1550 mm	mechanisch, 750 mm	Stück	7.710,00	9.174,90
ASHHRT000565	Hecken- und Seitenastschere Doppelmesser mit 180° Schnittwinkel	1550 mm	hydraulisch, 850 mm	Stück	9.710,00	11.554,90

Artikelnummer	Bezeichnung	Schnittbreite	Seitenausschub	Einheit	€ netto	*€ brutto
ASHFLM000561	Hecken- und Seitenastscherenkopf lose, Doppelmesser	1550 mm	mechanisch, 750 mm	Stück	5.850,00	6.961,50

\* Alle Preise netto sind in € zzgl. gesetzlicher MwSt., alle Preise brutto sind in € inkl. 19 % MwSt. und gelten ab Werk Kastl. Maß- und Gewichtsangaben unverbindlich. Schreibfehler, Irrtümer, technische Änderungen sowie Preisänderungen vorbehalten. Nachdruck, auch auszugsweise, nicht gestattet. Aktuelles finden Sie unter agro-center.de



## Holzacker »Big«

Der Holzacker von Fliegl ist perfekt für die Herstellung von Hackschnitzeln. Der Rotor leistet dank großem Durchmesser bei Nenndrehzahl optimale Ergebnisse und verwandelt Äste, Stämme und Zweige in feines Kleinholz.



Transportstellung



Öffnungswinkel der Auswurfklappe einstellbar



Auswurf um 270° drehbar



10

### Technische Details

- » Direktantrieb über Gelenkwelle mit Scherbolzen (540 U/min)
- » Einzug manuell

### Features

- » Auswurf um 270° drehbar
- » Mit Zweigbrecher
- » 4 Rotormesser aus gehärtetem Werkzeugstahl und 1 Gegenschneide (2-fach drehbar)



### Anbau an Dreipunkt

Artikelnummer	Bezeichnung	Aufnahme	Aststärke bis	Kraftbedarf	Trichteröffnung (L x B) ca.	Gewicht ca.	Einheit	€ netto	*€ brutto
FORFLI000450	Holzacker »Big« mechanisch	Kat. 2	150 mm	30 - 150 PS	700 x 410 mm	350 kg	Stück 	3.400,00	4.046,00

## Holzacker mit hydraulischem Einzug

Der große Rotor sorgt bei Nenndrehzahl für eine optimale Zerkleinerung von Ästen, Zweigen und Stämmen. Dank hydraulischem Einzug wird das Material gleichmäßig und zuverlässig eingezogen – für sauberes Hackgut und einen reibungslosen Arbeitsablauf.



### Technische Details

- » Dreipunktaufnahme Kat. 1 und 2
- » Antrieb über Gelenkwelle 540 oder 1000 U/min (empfohlen)
- » Kraftbedarf: 45 - 150 PS
- » Trichteröffnung (L x B): ca. 700 x 660 mm
- » Auswurfhöhe: max. 2280 mm
- » Einzug hydraulisch

Anbau an Dreipunkt 

### Features



- » Verarbeitet Aststärken bis ca. 175 mm
- » Auswurf um 360° drehbar
- » 4 Rotormesser aus gehärtetem Werkzeugstahl und 1 Gegenschneide (2-fach drehbar)

Artikelnummer	Bezeichnung	Gewicht ca.	Einheit	€ netto	*€ brutto
FORFLI000950	Holzacker, hydraulisch	560 kg	Stück 	4.950,00	5.890,50

## Fällgreifer »Krokodil-Plus«



Splitterfreies Schneiden garantiert – der Fällgreifer »Krokodil-Plus« ist das effektive Werkzeug zum Beschneiden von Ästen und Bäumen. Er sorgt für schnelles Fällen von kleinen Bäumen, Sträuchern oder Plantagen. Die vielfältigen Einsatzbereiche, wie Gelände, Hangflächen, Sumpfbereiche, Landschaftspflege oder landwirtschaftliche Arbeit machen ihn zu einem wichtigen Allrounder für Gärtner, Landwirte und Lohnunternehmer.







### Technische Details

- » Anbau an Bagger
- » Verschiedene Aufnahmen erhältlich
- » Erforderlicher Öldruck: min. 240 bar
- » Erforderliche Ölmenge: 40 - 100 l/min
- » Aus hochverschleißfestem Stahl HB 500

### Fällgreifer »Krokodil-Plus«

Artikelnummer	Aststärke (Weichholz) bis	Öffnungsweite	Baggerklasse	Gewicht ca.	Einheit	€ netto	*€ brutto
FGRFLM100200	200 mm	620 mm	1,5 - 3,5 t	200 kg	Stück 	4.220,00	5.021,80
FGRFLM100300	300 mm	820 mm	4,0 - 8,0 t	320 kg	Stück 	5.150,00	6.128,50
FGRFLM100500	500 mm	1360 mm	10,0 - 12,0 t	950 kg	Stück 	10.770,00	12.816,30

### Aufnahmen

Artikelnummer	Baggeraufnahme	passend für Fällgreifer	Einheit	€ netto	*€ brutto
FGRFLM901105	MS 03	200 mm	Stück 	350,00	416,50
FGRFLM901100	MS 03	300 mm	Stück 	370,00	440,30
FGRFLM901150	MS 08	300 mm	Stück 	420,00	499,80
FGRFLM901170	MS 10	500 mm	Stück 	950,00	1.130,50
FGRFLM901200	MS 10	300 mm	Stück 	780,00	928,20

\* Alle Preise netto sind in € zzgl. gesetzlicher MwSt., alle Preise brutto sind in € inkl. 19 % MwSt. und gelten ab Werk Kastl. Maß- und Gewichtsangaben unverbindlich. Schreibfehler, Irrtümer, technische Änderungen sowie Preisänderungen vorbehalten. Nachdruck, auch auszugsweise, nicht gestattet. Aktuelles finden Sie unter agro-center.de



## Auslegearm »Brachio« für den Heckanbau

### Maximale Reichweite, präzise Pflege!

Mit unserem Auslegearm »Brachio« erledigen Sie verschiedene Arbeiten schnell, sauber und flexibel – auch an schwer erreichbaren Stellen. Dank des seitlich ausschwenkbaren Auslegearms erreichen Sie Wege- und Feldränder, Gräben, Böschungen mühelos – direkt vom Traktor aus. Ob in der Landwirtschaft, bei Kommunalaufgaben oder im Landschaftsbau: Dieser Auslegearm ist der ideale Partner für saubere Schnittergebnisse und effiziente Flächenpflege.

**Mögliche Anbaugeräte: Hecken/Astschere, Doppelmesserschere, Sichelmulcher, Schlegelmulcher »BIG«**



Abbildung mit Sichelmulcher (nicht im Lieferumfang enthalten)



10

### Technische Details

- » Zwei doppelwirkende Anschlüsse (einmal für Steuerung des Auslegers und einmal für Arbeitshydraulik für das jeweilige Anbaugerät)
- » Ölbedarf für die Steuerung ca 30l/min
- » Ölbedarf für Arbeitshydraulik variiert je nach Anbaugerät, bis zu 80l/min
- » 12 V elektrische Versorgung
- » Individuell anpassbare Versteifung der Traktor-Unterlenker, um eine Stauchung der Maschine bei starker einseitiger Belastung zu verhindern
- » Tragkraft bis zu 350 kg
- » Auslegerkopf mit MS 03 Schnellwechselsystem mechanisch verriegelbar
- » Front- und Heckanbau (Kat. 2) möglich (Heckanbau empfohlen)
- » Gegengewicht für Frontanbau 50 kg (optional)



①

### Features



- » Großer Schwenkbereich: Ideal für Randbereiche, Gräben und Böschungen
- » Reichweite über 4 Meter + jeweiliges Anbaugerät von Traktormitte
- » Hubhöhe über 4 Meter + jeweiliges Anbaugerät von Unterlenker Anhängepunkt
- » Hydraulisch schwenkbar: Komfortable Steuerung direkt vom Traktorsitz
- » Inkl. mechanische Anfahrssicherung

### Anbau an Dreipunkt

Artikelnummer	Bezeichnung	Gewicht ca.	Einheit	€ netto	*€ brutto
ASHFLM000550	Auslegearm - Geräteseite MS 03 / Dreipunktaufnahme Kat. 2	531 kg	Stück	12.300,00	14.637,00

### Zubehör

Artikelnummer	Bezeichnung	Einheit	€ netto	*€ brutto
① ADPBAG00010	Adapter schwenkbar - MS 03 auf Heckenschere / Doppelmesserbalken / Sichelmulcher	Stück	575,00	684,25
ASHFLM909100	Kontergewicht ca. 50 kg / für Auslegearm »Brachio«	Stück	375,00	446,25



◀ Video ansehen

## Sichelmulcher

**Effizient, leicht und kraftvoll – unser Sichelmulcher überzeugt auf ganzer Linie.**

Mit doppelter Messerreihe sorgt er für ein perfektes Schnittbild: Die erste Reihe schneidet, die zweite zerkleinert. Ein klarer Vorteil gegenüber anderen Mulchern ist, dass geringe Gewicht trotz einer Arbeitsbreite von 1500 mm.



Abbildung mit Auslegearm (nicht im Lieferumfang enthalten)

### Technische Details

- » Arbeitsbreite 1500 mm
- » 18 Stück hoch verschleißfeste Messer (620 g) durch die hohe Schwungmaße erreicht er eine super Durchschlagskraft
- » Messerbefestigung aus HB 500
- » Doppelt übereinander liegende Schneidanordnung (untere Reihe schneidet ab, obere Reihe zerkleinert Material)
- » Ein doppeltwirkender Anschluss mit 60l/min nötig
- » Doppelter Hochleistungskeilriementrieb mit Rollenkettenübersetzung
- » Fahrbar mit Seitenausleger, 90° Schwenkbock, 180° Schwenkbock, Bagger
- » Mit Tasträdern

### Features



- » Starke Mulchleistung: Sauberer Schnitt auch bei dichtem Bewuchs
- » Robust & langlebig: Stabiler Rotor, verstärktes Gehäuse, für den Dauereinsatz
- » Vielseitig einsetzbar: Für Gras, Gestrüpp, Unkraut und mehr

### Anbau an Dreipunkt

Artikelnummer	Bezeichnung	Arbeitsbreite	Umdrehung	Gewicht ca.	Einheit	€ netto	*€ brutto
MULFLM601500	Sichelmulcher	1500 mm	2000 rpm	165 kg	Stück	8.900,00	10.591,00

## Schlegelmulcher »BIG«

### Technische Details

- » Hydraulischer Antrieb
- » 30l/min erforderlich
- » Anwendbare Drehzahl Motor: max 3000 U/min
- » Gewicht pro Schlegel: 1,046 kg
- » Rotor: Ø 159 x 8 mm
- » Nachlaufwalze: Ø 133 x 3 mm
- » Anzahl der Hochleistungskeilriemen: 3 Stück



Artikelnummer	Aufnahme	Arbeitsbreite ca.	Schlegel	Einheit	€ netto	*€ brutto
MULBAG000004	lose	800 mm	9	Stück	4.720,00	5.616,80
MULBAG000005	lose	1000 mm	9	Stück	4.820,00	5.735,80
MULBAG000006	lose	1200 mm	12	Stück	4.940,00	5.878,60

\* Alle Preise netto sind in € zzgl. gesetzlicher MwSt., alle Preise brutto sind in € inkl. 19 % MwSt. und gelten ab Werk Kastl. Maß- und Gewichtsangaben unverbindlich. Schreibfehler, Irrtümer, technische Änderungen sowie Preisänderungen vorbehalten. Nachdruck, auch auszugsweise, nicht gestattet. Aktuelles finden Sie unter agro-center.de

## Schlegelmulcher »Turbo«

Der Schlegelmulcher »Turbo« zerkleinert Gras, Unkraut, Rebenschnitt und Stiele wie Mais oder Sonnenblumen. Durch seine kompakte Größe eignet er sich ideal für kleinere Schlepper und allgemeine Mäharbeiten.



10

### Technische Details

- » Dreipunktaufnahme Kat. 2
- » Front- und Heckanbau
- » Hochleistungskeilriemen: 4
- » Nachlaufwalzendurchmesser: 133 mm
- » Rotorwalzendurchmesser: 159 mm
- » Gewicht pro Schlegel: 1,05 kg
- » Inkl. Gelenkwelle
- » Getriebe mit Freilaufkupplung
- » Einstellbare Klappe für sicheres Ablegen des Mulchguts
- » Einstellbare Gegenschneide für optimale Zerkleinerung
- » 1 Kontramesser / Gegenschneide bewirkt ein fein zerkleinertes Mulchgut
- » Selbstreinigung der Nachlaufwalze
- » Gleitkufe / Nachlaufwalze in der Höhe verstellbar

### Features



- » Hydraulische Seitenverschiebung bei Arbeitsbreite 1800 mm: 270 mm
- » Hydraulische Seitenverschiebung bei Arbeitsbreite 2200 mm: 350 mm

### Anbau an Dreipunkt

Artikelnummer	Bezeichnung	Arbeitsbreite	Drehzahl	Kraftbedarf	Hammerschlegel	Gewicht ca.	Einheit	€ netto	*€ brutto
MULFLM151800	Schlegelmulcher »Turbo«	1800 mm	540 U/min	50 PS	20	440 kg	Stück	4.450,00	5.295,50
MULFLM152200	Schlegelmulcher »Turbo«	2200 mm	540 U/min	60 PS	24	510 kg	Stück	4.650,00	5.533,50
MULFLM101800	Schlegelmulcher »Turbo«	1800 mm	1000 U/min	50 PS	20	440 kg	Stück	4.450,00	5.295,50
MULFLM102200	Schlegelmulcher »Turbo«	2200 mm	1000 U/min	60 PS	24	510 kg	Stück	4.650,00	5.533,50
MULFLM102400	Schlegelmulcher »Turbo«	2400 mm	1000 U/min	60 PS	26	580 kg	Stück	5.050,00	6.009,50

### Zubehör

Artikelnummer	Bezeichnung	Einheit	€ netto	*€ brutto
MULFLM909021	Betriebsstundenzähler	Stück	650,00	773,50
MULFLM909022	Federentlastung	Stück	285,00	339,15
MULFLM909020	Automatischer Hochleistungskeilriemenspanner	Stück	750,00	892,50
MULFLM109042	Ketten-Steinschlagschutz für 1800 mm, mit Gummivorrichtung	Stück	230,00	273,70
MULFLM109043	Ketten-Steinschlagschutz für 2200 mm, mit Gummivorrichtung	Stück	240,00	285,60



◀ Video ansehen

## Schlegelmulcher »Tornado«

Der Schlegelmulcher »Tornado« ist bereit für den anspruchsvollen Einsatz. Dieser große Mulcher ist besonders robust und macht das großflächige Schneiden von Gras, das Zerkleinern von Trieben und Stielen und das Beschneiden von Schnittresten noch einfacher.



### Technische Details

- » Dreipunktaufnahme Kat. 2
- » Front- und Heckanbau
- » Hochleistungskeilriemen: 5
- » Verstärkte Nachlaufwalze 159 mm
- » Rotorwalzendurchmesser: 194 mm
- » Gewicht pro Schlegel: 1,32 kg
- » Inkl. Glenkwelle
- » Inkl. Zusatzverschleißblech
- » Heckklappe aufstellbar für optimierten Materialfluss
- » Selbstreinigung der Nachlaufwalze
- » 2 Kontramesserreihen + Gegenschneide für fein zerkleinertes Mulchgut
- » Gleitkufe / Nachlaufwalze in der Höhe verstellbar

### Features

- » Getriebe mit Freilaufkupplung
- » Hydraulische Seitenverschiebung: 400 mm, selbstschmierend gelagert



10

### Anbau an Dreipunkt

Artikelnummer	Bezeichnung	Arbeitsbreite	Drehzahl	Kraftbedarf	Hammerschlegel	Gewicht ca.	Einheit	€ netto	*€ brutto
MULFLM252750	Schlegelmulcher »Tornado«	2750 mm	540 U/min	90 PS	30	918 kg	Stück	7.950,00	9.460,50
MULFLM253000	Schlegelmulcher »Tornado«	3000 mm	540 U/min	100 PS	33	981 kg	Stück	8.250,00	9.817,50
MULFLM202500	Schlegelmulcher »Tornado«	2500 mm	1000 U/min	80 PS	27	855 kg	Stück	7.500,00	8.925,00
MULFLM202750	Schlegelmulcher »Tornado«	2750 mm	1000 U/min	90 PS	30	918 kg	Stück	7.950,00	9.460,50
MULFLM203000	Schlegelmulcher »Tornado«	3000 mm	1000 U/min	100 PS	33	981 kg	Stück	8.250,00	9.817,50
MULFLM203200	Schlegelmulcher »Tornado«	3200 mm	1000 U/min	110 PS	36	1040 kg	Stück	8.600,00	10.234,00

### Zubehör

Artikelnummer	Bezeichnung	Einheit	€ netto	*€ brutto
MULFLM909021	Betriebsstundenzähler	Stück	650,00	773,50
MULFLM909020	Automatischer Hochleistungskeilriemenspanner	Stück	750,00	892,50
MULFLM909022	Federentlastung	Stück	285,00	339,15
MULFLM209070	Ketten-Steinschlagschutz für 2500 mm mit Gummivorrichtung	Stück	250,00	297,50
MULFLM209071	Ketten-Steinschlagschutz für 2750 mm mit Gummivorrichtung	Stück	260,00	309,40
MULFLM209072	Ketten-Steinschlagschutz für 3000 mm mit Gummivorrichtung	Stück	270,00	321,30
MULFLM209073	Ketten-Steinschlagschutz für 3200 mm mit Gummivorrichtung	Stück	280,00	333,20
MULFLM209060	Staub- und Steinschutz (Aufpreis) 2500 mm / für Schlegelmulcher Tornado	Stück	225,00	225,00
MULFLM209061	Staub- und Steinschutz (Aufpreis) 2750 mm / für Schlegelmulcher Tornado	Stück	265,00	265,00
MULFLM909010	Warntafel-Satz LED (Aufpreis) für Frontbau / für Schlegelmulcher Tornado	Stück	250,00	297,50



Betriebsstundenzähler

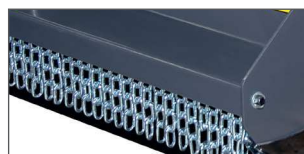

Ketten-Steinschlagschutz



Staub- und Steinschutz

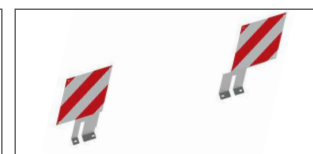

Warntafel-Satz

\* Alle Preise netto sind in € zzgl. gesetzlicher MwSt., alle Preise brutto sind in € inkl. 19 % MwSt. und gelten ab Werk Kastl. Maß- und Gewichtsangaben unverbindlich. Schreibfehler, Irrtümer, technische Änderungen sowie Preisänderungen vorbehalten. Nachdruck, auch auszugsweise, nicht gestattet. Aktuelles finden Sie unter [agro-center.de](http://agro-center.de)



## Schlegelmulcher »Lizzy«

Der Fliegl Schlegelmulcher »Lizzy« ist kompakt, wendig und perfekt geeignet für Wein- und Obstplantagen. Er mulcht zuverlässig auf kleineren Flächen, in engen Reihen oder entlang von Wegen. Das feine Schlegelbild sorgt für saubere Ergebnisse und eine schnelle Verrottung des Schnittguts.



Ideal für Wein- und Obstplantagen

10

### Technische Details



- » Dreipunktaufnahme Kat. 1 und 2
- » Antrieb über Gelenkwelle (540 U/min)
- » Heckanbau
- » Hochleistungskeilriemen: 3
- » Inklusive Gelenkwelle
- » Nachlaufwalzendurchmesser: 114 mm
- » Rotorwalzendurchmesser: 159 mm
- » Gewicht pro Schlegel: 1,046 kg
- » Gleitkufe / Nachlaufwalze in der Höhe verstellbar

### Features

- » Getriebe mit Freilaufkupplung
- » Höhenverstellbare Kufen
- » Niedriges Gehäuse



### Anbau an Dreipunkt

Artikelnummer	Bezeichnung	Arbeitsbreite	Kraftbedarf min.	Hammerschlegel	Gewicht ca.	Einheit	€ netto	*€ brutto
MULFLM401100	Schlegelmulcher »Lizzy«	1100 mm	30 PS	9	257 kg	Stück 	2.500,00	2.975,00
MULFLM401300	Schlegelmulcher »Lizzy«	1300 mm	30 PS	12	281 kg	Stück 	2.600,00	3.094,00
MULFLM401500	Schlegelmulcher »Lizzy«	1500 mm	30 PS	15	303 kg	Stück 	2.700,00	3.213,00

### Zubehör

Artikelnummer	Bezeichnung	Einheit	€ netto	*€ brutto
MULFLM409050	Ketten-Steinschlagschutz für 1100 mm	Stück	250,00	297,50
MULFLM409051	Ketten-Steinschlagschutz für 1300 mm	Stück	260,00	309,40
MULFLM409052	Ketten-Steinschlagschutz für 1500 mm	Stück	270,00	321,30



◀ Video ansehen

## Böschungsmulcher »Eddy«

Der Fliegl Böschungsmulcher »Eddy« zeichnet sich durch robuste Bauweise und flexible Handhabung aus. Die variable Anpassung seines hydraulischen Schwenkarms an die Bodenverhältnisse erspart zusätzliches Rangieren. Die Einstellung des Winkels von ca. 90° nach oben und bis ca. 50° nach unten erleichtert das Mähen auf unwegsamem Gelände oder in Gräben enorm. Dies erhöht die Arbeitseffizienz um ein Vielfaches.



Flexible Transportstellung



Bestes Mulchergebnis selbst bei hohem Bewuchs



Extrem verschleißfeste Hammerschlegel

### Technische Details

- » Dreipunktaufnahme Kat. 2
- » Antrieb über Gelenkwelle (540 U/min)
- » Hochleistungskeilriemen: 4
- » Gewicht pro Schlegel: 1,05 kg
- » Heckanbau
- » Getriebe mit Freilaufkupplung
- » Nachlaufwalzendurchmesser: 159 mm
- » Rotorwalzendurchmesser: 159 mm
- » Hydraulischer Seitenvershub: 1200 mm
- » Feder am Dreipunktbock für Stabilität im abgestellten Zustand
- » Selbstreinigung der Nachlaufwalze
- » 1 Kontramesser / Gegenschneide bewirkt ein fein zerkleinertes Mulchgut
- » Gleitkufe / Nachlaufwalze in der Höhe verstellbar
- » 2 doppelwirkende Anschlüsse erforderlich

### Features



- » Verstellbare Kufen zum Einstellen der Schnitthöhe
- » Kein Herausschleudern von Steinen
- » Stützfuß zum Abstellen
- » Nachlaufwalze höhenverstellbar
- » Anfahrssicherung
- » Seitlicher Anfahrerschutz

### Anbau an Dreipunkt

Artikelnummer	Bezeichnung	Arbeitsbreite	Kraftbedarf	Hammerschlegel	Gewicht ca.	Einheit	€ netto	*€ brutto
MULFLM301700	Böschungsmulcher »Eddy«	1700 mm	55 PS	16	570 kg	Stück	6.000,00	7.140,00
MULFLM301900	Böschungsmulcher »Eddy«	1900 mm	60 PS	18	585 kg	Stück	6.100,00	7.259,00
MULFLM302100	Böschungsmulcher »Eddy«	2100 mm	70 PS	18	610 kg	Stück	6.200,00	7.378,00
MULFLM302300	Böschungsmulcher »Eddy«	2300 mm	75 PS	21	630 kg	Stück	6.300,00	7.497,00

### Zubehör

Artikelnummer	Bezeichnung	Einheit	€ netto	*€ brutto
MULFLM609200	Gelenkwelle B6 (Aufpreis) 2010 mm / WW / 1 3/8" - 1 3/8" / für Böschungsmulcher	Stück	498,00	592,62
MULFLM309090	Staub- und Steinschutz (Aufpreis) 1700 mm / für Böschungsmulcher Eddy	Stück	170,00	202,30
MULFLM309091	Staub- und Steinschutz (Aufpreis) 1900 mm / für Böschungsmulcher Eddy	Stück	180,00	214,20
MULFLM309092	Staub- und Steinschutz (Aufpreis) 2100 mm / für Böschungsmulcher Eddy	Stück	190,00	226,10
MULFLM309093	Staub- und Steinschutz (Aufpreis) 2300 mm / für Böschungsmulcher Eddy	Stück	200,00	238,00
MULFLM909021	Betriebsstundenzähler	Stück	650,00	773,50

\* Alle Preise netto sind in € zzgl. gesetzlicher MwSt., alle Preise brutto sind in € inkl. 19 % MwSt. und gelten ab Werk Kastl. Maß- und Gewichtsangaben unverbindlich. Schreibfehler, Irrtümer, technische Änderungen sowie Preisänderungen vorbehalten. Nachdruck, auch auszugsweise, nicht gestattet. Aktuelles finden Sie unter [agro-center.de](http://agro-center.de)



## Gießarm für Traktoren

### Gezielt bewässern!

Mit unserem hydraulischen Gießarm für Traktoren bringen Sie Wasser, genau dorthin, wo es gebraucht wird – effizient, präzise und kraftsparend. Der Gießarm eignet sich ideal für den Einsatz in Baumschulen, auf Feldern, in Gewächshäusern oder kommunalen Grünanlagen. Mit flexibler Ausladung und stabiler Bauweise – dieser Gießarm ist gemacht für den harten Einsatz und überzeugt durch seine einfache Handhabung und zuverlässige Technik.



10

### Technische Details

- » Dreipunktaufnahme Kat. 2
- » 3 x doppelwirkende Anschlüsse und 1 x E-Anschluss erforderlich bei Bedienung über Fahrzeughydraulik bzw. Elektrik
- » Option: 1 doppelwirkender Anschluss bei Bedienpult bzw. Joystick
- » Schwenkbereich 160°
- » Reichweite bis zu 6,30 Meter
- » Max. Höhe beim Stehen auf dem Boden (280 mm)
- » Max. Reichweite des Arms nach rechts und links 2800 mm
- » Max. Gießkopfhöhe 4600 mm
- » Serie: vollverzinkte Ausführung
- » Serienmäßiger großer Brausekopf



### Anbau an Dreipunkt

Artikelnummer	Bezeichnung	Gewicht ca.	Einheit	€ netto	*€ brutto
GFZXX800620	Gießarm	310 kg	Stück	11.340,00	13.494,60

### Zubehör

Artikelnummer	Bezeichnung	Einheit	€ netto	*€ brutto
GFZXX800623	Schaltbox zur Mengenregulierung und Joystickbedienung / für Gießarm	Stück	9.660,00	11.495,40
GFZXX800624	Dosierzähler für Gießarm	Stück	7.780,00	9.258,20
GFZXX800625	Bedienpult elektrohydraulisch / für Gießarm	Stück	3.350,00	3.986,50
GFZXX890010	Aufpreis verzinkt - lackiert (Kommunalorange)	Stück	1.950,00	2.320,50

## Lasthaken »Schwerlast«

Mit dem Fliegl Lasthaken schwere Lasten sicher heben und transportieren!

### Technische Details

- » Tragkraft: max. 5,0 t
- » Integrierter Wirbelhaken

### Features



- » Unter Last um 360° drehbar
- » Gabelhaken kugelgelagert und hakengesichert



### Anbau an Euronorm

Artikelnummer	Bezeichnung	Abstand Anhängepunkt	Gewicht ca.	Einheit	€ netto	*€ brutto
LHVFLM000105V	Lasthaken »Schwerlast«	1000 mm	220 kg	Stück 	1.330,00	1.582,70

### Anbau an Rad- oder Teleskopklader

Artikelnummer	Bezeichnung	Abstand Anhängepunkt	Gewicht ca.	Einheit	€ netto	*€ brutto
LHVRTL000100V	Lasthaken »Schwerlast«	1000 mm	240 kg	Stück 	1.900,00	2.261,00

## Lasthakenverlängerung »Schwerlast«

### Technische Details

- » Länge eingefahren: 2627 mm
- » Robuste Bauweise
- » Länge ausgefahren: 4943 mm

Lastendiagramm		
Pos.	Ausschub (mm)	Traglast (kg)
1	2253	5000
2	2620	4575
3	2987	2780
4	3354	2225
5	3567	1945
6	3997	1550
7	4364	1335
8	4731	1115
9	4943	1055



### Anbau an Rad- oder Teleskopklader

Artikelnummer	Ausführung	Tragkraft max.	Gewicht ca.	Einheit	€ netto	*€ brutto
LHVRTL000150	Lasthakenverlängerung »Schwerlast«	5,0 t	558 kg	Stück 	3.490,00	4.153,10

## Lasthakenverlängerung

Diese hochwertige Lasthakenverlängerung für Ihre Verladezange ist in der Länge 4-fach verstellbar – von ca. 1,2 m bis 1,6 m. Dies ermöglicht jederzeit eine individuelle Anpassung an die jeweiligen Verhältnisse. Robuste Bauweise und beste Qualität zeichnen dieses Produkt aus.



Euronorm- und Dreipunktaufnahme



Staplerlaschenmaße innen  
(L x B): 148 x 70 mm

Euronorm-, Dreipunkt- und Stapleraufnahme

Anbau an Euronorm, Rad-, Teleskoplader, Dreipunkt oder Stapler

Artikelnummer	Ausführung	Tragkraft max.	Gewicht ca.	Einheit	€ netto	*€ brutto
① LHVFLM000100V	Euronorm- und Dreipunktaufnahme Kat. 2, verzinkt	1,5 t	100 kg	Stück	850,00	1.011,50
② LHVFLM000200V	Euronorm-, Dreipunkt- (Kat. 2 ) und Stapleraufnahme, verzinkt	2,0 t	120 kg	Stück	990,00	1.178,10
LHVRTL000000V	Rad- oder Teleskopladeraufnahme, verzinkt	2,5 t	170 kg	Stück	1.490,00	1.773,10

### Zubehör

Artikelnummer	Bezeichnung	Gewicht ca.	Einheit	€ netto	*€ brutto
③ RZXFLM900125	Halterung für Bigbag	8 kg	Stück	130,00	154,70

## Verladezange »VZ 130«

### Technische Details

- » Schenkelbreite: ca. 320 mm
- » Öffnungsweite ca.: min. 72 mm, max. 1300 mm
- » Inkl. Hydrauliksteckern und -schläuchen

### Features

- » Doppeltwirkender Hydraulikzylinder bewirkt über die Umlenkung eine enorme Schließkraft
- » Optimal zum Verladen von Baumstämmen, Ästen, Sträuchern usw.



Verladezange mit Lasthakenverlängerung, Drehmotor, Euronorm- und Dreipunktaufnahme

Anbau an Euronorm und Dreipunkt

Artikelnummer	Bezeichnung	Gewicht ca.	Einheit	€ netto	*€ brutto
VZXFLM110001	Verladezange »VZ 130« mit Endlosdrehmotor 3,0 t und Lasthakenverlängerung (2 doppeltwirkende Anschlüsse erforderlich)	250 kg	Stück	2.260,00	2.689,40

Artikelnummer	Bezeichnung	Gewicht ca.	Einheit	€ netto	*€ brutto
VZXFLM110000	Verladezange »VZ 130« ohne Endlosdrehmotor und ohne Lasthakenverlängerung (1 doppeltwirkender Anschluss erforderlich)	100 kg	Stück	1.290,00	1.535,10

### Zubehör

Artikelnummer	Bezeichnung	Einheit	€ netto	*€ brutto
VZXFLM110110	Endlosdrehmotor 3,0 t	Stück	350,00	416,50
VZXFLM110112	Endlosdrehmotor 4,5 t	Stück	425,00	505,75
VZXFLM900013	Verbindungsstück Ø 50 mm für Endlosdrehmotor 3,0 t	Stück	130,00	154,70
VZXFLM900010	Verbindungsstück Ø 60 mm für Endlosdrehmotor 4,5 t	Stück	130,00	154,70
VZXFLM110120	Umschaltventil 1-fach, inkl. Schaltpult, montiert (dann nur 1 doppeltwirkendes Steuergerät erforderlich)	Stück	760,00	904,40
VZXFLM900042	Werksmontage für Ausführung ohne Drehmotor	Stück	100,00	119,00
VZXFLM900040	Werksmontage für Ausführung mit Drehmotor, ohne Umschaltventil	Stück	180,00	214,20



◀ Video ansehen

## Verladezange, hydraulisch mit Aufnahmebock »Combi«

### Technische Details

- » Euronorm- und Dreipunktaufnahme
- » Wangen aus hochverschleißfestem Stahl HB 500
- » Schenkelbreite: ca. 320 mm
- » Öffnungsweite ca.: min. 72 mm, max. 1315 mm
- » Inkl. Endlosdrehmotor: 3,0 t
- » Inkl. Hydrauliksteckern und -schläuchen
- » 2 doppelwirkende Anschlüsse erforderlich

### Features



- » Massiv und stabil
- » Doppeltwirkender Hydraulikzylinder bewirkt über die Umlenkung eine enorme Schließkraft



Verladezange mit Lasthakenverlängerung, Drehmotor, Euronorm- und Dreipunktaufnahme



Optimal zum Verladen von Baumstämmen, Ästen und Sträuchern usw. geeignet



10

### Anbau an Euronorm und Dreipunkt

Artikelnummer	Bezeichnung	Drehmotor	Gewicht ca.	Einheit	€ netto	*€ brutto
VZXFLM120005	Verladezange mit Aufnahmebock »Combi«	3 t	250 kg	Stück	2.900,00	3.451,00
VZXFLM120010	Verladezange mit Aufnahmebock »Combi«	4,5 t	260 kg	Stück	3.050,00	3.629,50

### Anbau an Hof-, Rad- oder Teleskoplader

Artikelnummer	Bezeichnung	Drehmotor	Gewicht ca.	Einheit	€ netto	*€ brutto
VZXHRT120000	Verladezange mit Aufnahmebock »Combi«	3 t	270 kg	Stück	3.400,00	4.046,00
VZXHRT120015	Verladezange mit Aufnahmebock »Combi«	4,5 t	280 kg	Stück	3.550,00	4.224,50

### Zubehör

Artikelnummer	Bezeichnung	Einheit	€ netto	*€ brutto
VZXFLM110120	Umschaltventil 1-fach, inkl. Schaltpult, montiert (dann nur 1 doppelwirkendes Steuergerät erforderlich)	Stück	760,00	904,40

\* Alle Preise netto sind in € zzgl. gesetzlicher MwSt., alle Preise brutto sind in € inkl. 19 % MwSt. und gelten ab Werk Kastl. Maß- und Gewichtsangaben unverbindlich. Schreibfehler, Irrtümer, technische Änderungen sowie Preisänderungen vorbehalten. Nachdruck, auch auszugsweise, nicht gestattet. Aktuelles finden Sie unter agro-center.de



### Rückezege »RZ 185«



10

#### Zange

- » Schenkelbreite: 400 mm
- » Wangen aus hochverschleißfestem Stahl HB 500
- » Öffnungsweite ca.: min. 119 mm, max. 1860 mm
- » Massiv und stabil, lackiert
- » Beidseitig jeweils um 90° schwenkbar: 3 Drehpunkte – perfekte Anpassung an jedes Gelände bzw. jede Anforderung
- » Doppelwirkender Hydraulikzylinder bewirkt über die Umlenkung eine enorme Schließkraft
- » Inkl. Hydrauliksteckern und -schläuchen

#### Aufnahme



- » Dreipunktaufnahme Kat. 2
- » Verstellbare Abstellfüße für problemloses Ankuppeln auch am Schlepperdreieck
- » Massiv und stabil
- » Grundgestell verzinkt

#### Anbau an Dreipunkt

Artikelnummer	Ausführung	Gewicht ca.	Einheit	€ netto	*€ brutto
RZXFLM165000	Dreipunktaufnahme Kat. 2	300 kg	Stück	2.230,00	2.653,70
RZXFLM165004	Ohne Aufnahme	220 kg	Stück	1.700,00	2.023,00



◀ Video ansehen

## Rückezange »RZ 185 Combi«



Hydraulische Rückezange »RZ 185 Combi« mit mechanischem Drehgelenk

## Rückezange »RZ 185 Combi-Plus«



Hydraulische Rückezange »RZ 185 Combi-Plus« mit Polderschild (optional)

### Zange

- » Schenkelbreite: 400 mm
- » Wangen aus hochverschleißfestem Stahl HB 500
- » Öffnungsweite ca.: min. 119 mm, max. 1860 mm
- » Massiv und stabil, lackiert
- » Drehgelenk dreht auf Nullstellung zurück
- » Beidseitig jeweils um 90° schwenkbar: 3 Drehpunkte – perfekte Anpassung an jedes Gelände bzw. jede Anforderung
- » Doppeltwirkender Hydraulikzylinder bewirkt über die Umlenkung eine enorme Schließkraft
- » Integrierter Zackenkranz verhindert Durchrutschen der Baumstämme
- » Inkl. Hydrauliksteckern und -schläuchen
- » Typ RZ 185 Combi: 1 doppeltwirkender Anschluss erforderlich
- » Typ RZ 185 Combi-Plus: 2 doppeltwirkende Anschlüsse erforderlich

### Aufnahme



- » Serienmäßig mit kombinierter Euronorm- und Dreipunktaufnahme Kat. 2
- » Optional mit Rad- oder Teleskopladeraufnahme
- » Bei Frontanbau hohes Stapeln von Holz möglich
- » Verstellbare Abstellfüße für problemloses Ankuppeln auch am Schlepperdreieck
- » Massiv und stabil
- » Grundgestell verzinkt
- » Optional mit Polderschild

10

## Rückezange »RZ 185 Combi«

Anbau an Euronorm, Dreipunkt, Rad- oder Teleskopklader

Artikelnummer	Ausführung	Gewicht ca.	Einheit	€ netto	*€ brutto
RZXFLM165001	Euronorm- und Dreipunktaufnahme Kat. 2	325 kg	Stück	2.880,00	3.427,20
RZXRTL165001	Rad- oder Teleskopladeraufnahme	375 kg	Stück	3.460,00	4.117,40

Weitere Aufnahmen auf Anfrage.

## Rückezange »RZ 185 Combi-Plus«

Anbau an Euronorm, Dreipunkt, Rad- oder Teleskopklader

Artikelnummer	Ausführung	Gewicht ca.	Einheit	€ netto	*€ brutto
RZXFLM185000	Euronorm- und Dreipunktaufnahme Kat. 2, inkl. Drehmotor 4,5 t	375 kg	Stück	4.220,00	5.021,80
RZXRTL185001	Rad- oder Teleskopladeraufnahme, inkl. Drehmotor 4,5 t	513 kg	Stück	4.800,00	5.712,00

## Zubehör

Artikelnummer	Bezeichnung	Einheit	€ netto	*€ brutto
RZXFLM900230	Polderschild, verzinkt – montiert	Stück	770,00	916,30
RZXFLM900200	Umschaltventil 1-fach (dann nur 1 doppeltwirkendes Steuergerät erforderlich), für Rückezange ohne Drehmotor	Stück	680,00	809,20
RZXFLM900215	Umschaltventil 2-fach (dann nur 1 doppeltwirkendes Steuergerät erforderlich), für Rückezange mit Drehmotor	Stück	780,00	928,20

\* Alle Preise netto sind in € zzgl. gesetzlicher MwSt., alle Preise brutto sind in € inkl. 19 % MwSt. und gelten ab Werk Kastl. Maß- und Gewichtsangaben unverbindlich. Schreibfehler, Irrtümer, technische Änderungen sowie Preisänderungen vorbehalten. Nachdruck, auch auszugsweise, nicht gestattet. Aktuelles finden Sie unter agro-center.de



## Rückezange »LongNeck Combi«



Hydraulische Rückezange »LongNeck Combi« mit mechanischem Drehgelenk

## Rückezange »LongNeck Combi-Plus«

Mit Endlosdrehmotor 5,0 t



Hydraulische Rückezange »LongNeck Combi-Plus« mit Endlosdrehmotor

### Zange

- » Schenkelbreite: 400 mm
- » Wangen aus hochverschleißfestem Stahl HB 500
- » Öffnungsweite ca.: min. 119 mm, max. 1860 mm
- » Massiv und stabil, lackiert
- » Drehgelenk dreht auf Nullstellung zurück
- » Beidseitig jeweils um 90° schwenkbar: 3 Drehpunkte – perfekte Anpassung an jedes Gelände bzw. jede Anforderung
- » Doppeltwirkender Hydraulikzylinder bewirkt über die Umlenkung eine enorme Schließkraft
- » Integrierter Zackenkranz verhindert das Durchrutschen der Baumstämme
- » Inkl. Hydrauliksteckern und -schläuchen
- » Typ LongNeck Combi: 2 doppeltwirkende Anschlüsse erforderlich
- » Typ LongNeck Combi-Plus: 3 doppeltwirkende Anschlüsse erforderlich

### Aufnahme



- » Serienmäßig mit kombinierter Euronorm- und Dreipunktaufnahme Kat. 2
- » Optional mit Rad- oder Teleskopladeraufnahme
- » Massiv und stabil, verzinkt
- » Hydraulischer Arm um 600 mm ausschiebbar – Arbeitslänge stufenlos einstellbar
- » Leichtes Ausfahren durch Kunststoffschienen am Ausschubrohr
- » Bei Frontanbau hohes Stapeln von Holz möglich
- » Verstellbare Abstellfüße für problemloses Ankuppeln auch am Schlepperdreieck
- » Optional mit Polderschild

## Rückezange »LongNeck Combi«

Anbau an Euronorm, Dreipunkt, Rad- oder Teleskoplader

Artikelnummer	Ausführung	Gewicht ca.	Einheit	€ netto	*€ brutto
RZXFLM165002	Euronorm- und Dreipunktaufnahme Kat. 2	465 kg	Stück	3.630,00	4.319,70
RZXRTL165002	Rad- oder Teleskopladeraufnahme	515 kg	Stück	4.210,00	5.009,90

## Rückezange »LongNeck Combi-Plus«

Anbau an Euronorm, Dreipunkt, Rad- oder Teleskoplader

Artikelnummer	Ausführung	Gewicht ca.	Einheit	€ netto	*€ brutto
RZXFLM165003	Euronorm- und Dreipunktaufnahme Kat. 2, inkl. Drehmotor 4,5 t	515 kg	Stück	4.980,00	5.926,20
RZXRTL165003	Rad- oder Teleskopladeraufnahme, inkl. Drehmotor 4,5 t	565 kg	Stück	5.560,00	6.616,40

## Zubehör

Artikelnummer	Bezeichnung	Einheit	€ netto	*€ brutto
RZXFLM900230	Polderschild, verzinkt – montiert	Stück	770,00	916,30
RZXFLM900200	Umschaltventil 1-fach (dann nur 1 doppeltwirkendes Steuergerät erforderlich), für Rückezange ohne Drehmotor	Stück	680,00	809,20
RZXFLM900215	Umschaltventil 2-fach (dann nur 1 doppeltwirkendes Steuergerät erforderlich), für Rückezange mit Drehmotor	Stück	780,00	928,20

## Frontpolderschild

Durch die besondere Form und die geriffelten Seitenränder des Polderschilds können Baumstämme einfach und ohne Verrutschen transportiert werden.

### Technisches Detail

» Tragkraft: max. 3000 kg

#### Feature

» Besonders stabile Bauweise



Mit hydraulischem Greifarm

### Anbau an Euronorm

Artikelnummer	Ausführung	Breite	Gewicht ca.	Einheit	€ netto	*€ brutto
① FPSFLM00000V	Standard - mit geriffelten Seitenrändern	1400 mm	270 kg	Stück	1.450,00	1.725,50
② FPSFLM000005V	Mit hydraulischem Greifarm (1 doppelwirkender Anschluss erforderlich)	1400 mm	335 kg	Stück	1.950,00	2.320,50

### Anbau an Hof-, Rad- oder Teleskoplader

Artikelnummer	Ausführung	Breite	Gewicht ca.	Einheit	€ netto	*€ brutto
FPSRTL000000V	Standard - mit geriffelten Seitenrändern	1400 mm	300 kg	Stück	1.950,00	2.320,50
FPSRTL000005V	Mit hydraulischem Greifarm (1 doppelwirkender Anschluss erforderlich)	1400 mm	365 kg	Stück	2.450,00	2.915,50

## Holzbündelgerät

Zum Bündeln, Transportieren, Ablegen, Aufnehmen und Verladen von Holz.

### Features

- » Verarbeitung von 1 Ster gebündeltem Holz mit der Motorsäge in wenigen Minuten
- » Anschlagplatte links oder rechts verwendbar
- » Für Holzscheite verschiedener Längen
- » Sicheres Arbeiten
- » Zeitersparnis - keine zweite Person erforderlich
- » Bündel bequem mit Frontlader aufnehmbar

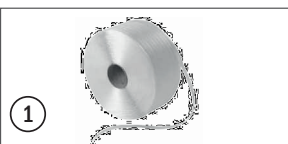

### Anbau an Euronorm

Artikelnummer	Bezeichnung	Tragkraft	Ausführung	Gewicht ca.	Einheit	€ netto	*€ brutto
FORFLI000000V	Holzbündelgerät	160 kg	starr	210 kg	Stück	1.540,00	1.832,60

### Anbau an Hof-, Rad- oder Teleskoplader

Artikelnummer	Bezeichnung	Tragkraft	Ausführung	Gewicht ca.	Einheit	€ netto	*€ brutto
FORHRT000000V	Holzbündelgerät	160 kg	starr	260 kg	Stück	2.040,00	2.427,60

### Zubehör

Artikelnummer	Bezeichnung	Einheit	€ netto	*€ brutto
① FORFLI900000	Textil-Umreifungsband, Breite 16 mm, weiß	Stück	95,00	113,05
② FORFLI900005	Klammern für Textil-Umreifungsband, 1000 Stück	Pack	75,00	89,25
③ FORFLI900010	Spanngerät für Textil-Umreifungsband	Stück	115,00	136,85
④ FORFLI900015	Abrollgerät für Textil-Umreifungsband, mit Ablagekasten	Stück	90,00	107,10

\* Alle Preise netto sind in € zzgl. gesetzlicher MwSt., alle Preise brutto sind in € inkl. 19 % MwSt. und gelten ab Werk Kastl. Maß- und Gewichtsangaben unverbindlich. Schreibfehler, Irrtümer, technische Änderungen sowie Preisänderungen vorbehalten. Nachdruck, auch auszugsweise, nicht gestattet. Aktuelles finden Sie unter agro-center.de

# HACKSCHNITZEL-FÖRDERANLAGEN

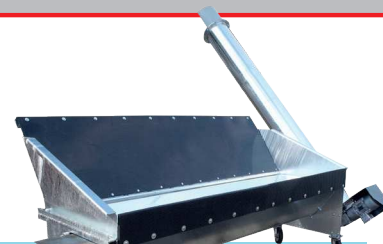

## Fördertechnik von Fliegl mit dem Bunkerbefüllsystem »Dachs«

Holzhacksnitzel lassen sich mit bewährter Technik einfach herstellen, handhaben und transportieren. Ein Engpass in der Arbeitskette ist aber die Einlagerung des Häckselguts in vorhandene Boxen und Bunker. Das modulare Bunkerbefüllsystem »Dachs« schließt diese Lücke.

Die Förderschnecken arbeiten dank optimalem Abstand zwischen Förderschnecke und Förderrohr sowie passender Schneckensteigung verstopfungsfrei. Verschiedene Modelle und Rohrlängen ermöglichen eine Förderleistung bis zu 1 m<sup>3</sup>/min und erfüllen höchste Leistungsansprüche.

Das Fliegl Agro-Center fertigt auf Wunsch auch Förderschnecken mit jeder technisch umsetzbaren Länge, damit auch weit entfernt liegende Sammel- oder Hochbunker sicher und schnell befüllt werden können. Je nach Ausführung, Förderhöhe und -weite werden Elektromotoren mit einer Leistung von 3,0 bis 5,5 kW verwendet.

Das Förderschnecken-Set kann mittig oder stirnseitig am stabilen, 2,80 m breiten Vorrats- und Zufuhrbehälter aus Stahlblech angeflanscht werden. Für große Hacksnitzelmengen gibt es einen hydraulisch klappbaren Annahmetrog. Dieser lässt sich durch seine niedrige Bauhöhe leicht befüllen.



Montagebeispiel: Steigende Förderschnecke mit Kopfverteiler an einem Silo

**Auf Wunsch fertigt das Fliegl Agro-Center individuelle Lösungen.**

10

## Komponenten

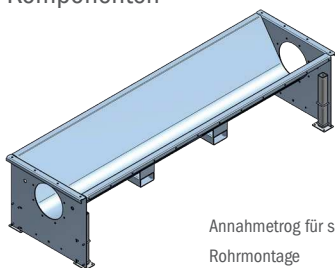

Annahmetrog für seitliche Rohrmontage

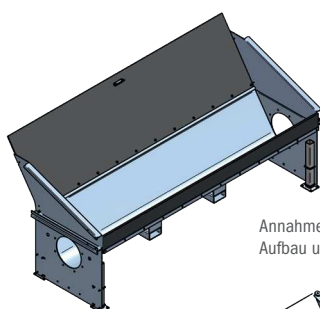

Annahmetrog mit Aufbau und Deckel

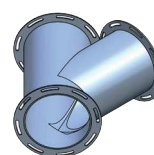

Knoten 45°

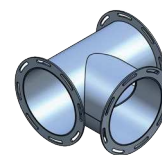

Knoten 90°

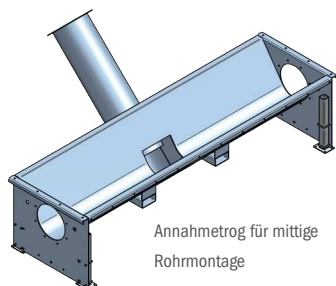

Annahmetrog für mittige Rohrmontage

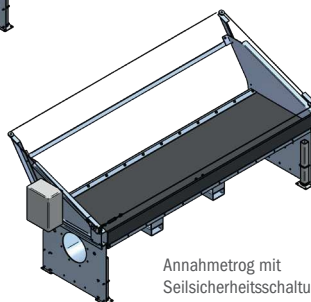

Annahmetrog mit Seilsicherheitschaltung

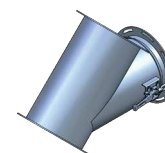

Knoten 45° mit Schnellverschluss

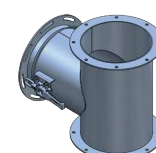

Knoten 90° mit Schnellverschluss

## ... individuelle Lösungen durch modulares Bausystem



### Schnellwechselsystem für mittigen Annahmetrog

- » Schnelles An- und Abbauen über 2 Verschlussbügel
- » Winkel: 30° bis 60°

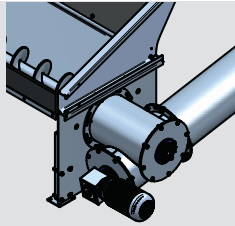

### Kreuzknoten für seitlichen Annahmetrog

- » Beidseitige Lagerung der Trogschnecke
  - Saubere Übergabe der Hackschnitzel
  - Ruhiger Lauf

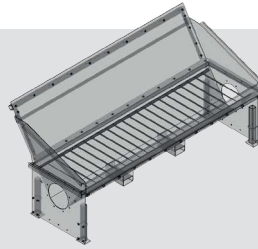

### Fallgitter für Annahmetrog

- » Einfaches Nachrüsten



### Kopfverteiler für steigende Förderschnecke

- » Förderhöhe: max. 7000 mm
- » Wurfweite je nach Motorleistung: max. 5000 mm



### Schaltschrank

Mit Seil-Totmannschaltung (Seilsicherheitsschaltung)

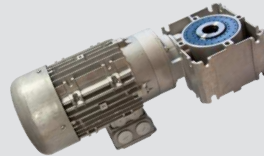

### Motoren

- » 3,0 - 5,5 kW
- » Verschiedene Drehzahlen



### Stromversorgung mit Schnellverschluss

- » Einfaches Trennen der Stromversorgung über Steckdose 16 A und Stecker

### Montagebeispiele

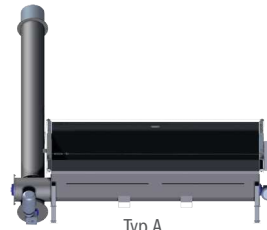

Typ A

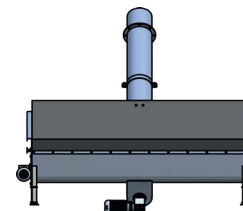

Typ B

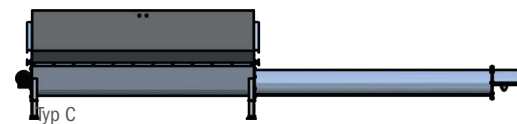

Typ C

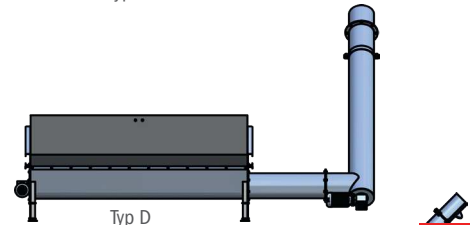

Typ D

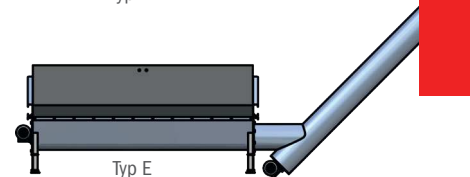

Typ E

10

### Features



- » Serienmäßig mit Trogbreite 2800 mm
- » Förderleistung je nach Füllhöhe: ca. 1 m<sup>3</sup>/min
- » Individuelle Lösungen
- » Enorm anpassungsfähig - für jeden Einsatz!



Montagebeispiel: Seitlicher Annahmetrog mit Seilsicherheitsschaltung, Schneckenverlängerung, Rohrknoten 90° (Rohr in Rohr)

## Kellerschachtschleuder

Einfacher Einbau in vorhandenen Kellerschächten.

- » Rotationswerkzeug: 3 stehende Winkelprofile werden mit einer Nabe auf der Motorwelle zu einer Einheit verbunden
- » Gehäuse aus lasergeschnittenen Stahlblechteilen, verschraubt und verzinkt
- » Förderleistung: 0,5 m<sup>3</sup>/min
- » Wurfweite je nach Hackschnitzelqualität: ca. 5 - 6 m
- » Für Kellerschachtöffnung (L x B x H): min. 1000 x 650 x 600 mm
- » Für Lagerraumöffnung (B x H): min. 1000 x 100 mm
- » Schneckengetriebemotor: 4,0 kW
- » Drehzahl: 1500 U/min
- » Schutzart: IP55
- » Spannung: 400 V

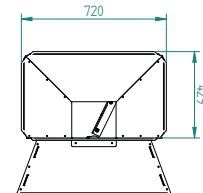
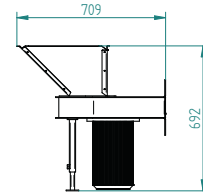

Artikelnummer	Gewicht ca.	Einheit	€ netto	*€ brutto
HBBJFM102120	82 kg	Stück	1.900,00	2.261,00

10

## Schlitzbrückenblech für Hackschnitzeltrocknung

Für Hackschnitzel- und Getreidetrocknung.  
Zum Eigenbau von Trocknerboden.

- » Blech (L x B x H): 2500 x 1185 x 3 mm
- » Gestanzt

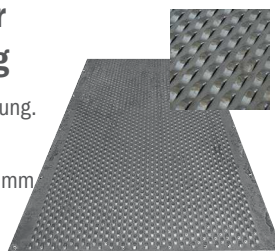

## Schlitzblechabdeckung für Hackschnitzeltrocknung

Für Hackschnitzel- und Getreidetrocknung.  
Zum Eigenbau von Trocknerboden, Kipper ...

- Achtung: Hohe Punktbelastung vermeiden!
- » Blech (L x B x H): 3000 x 195 x 45 mm

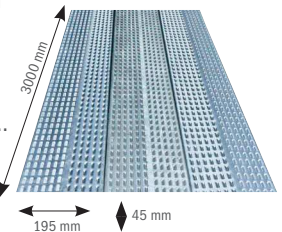

Artikelnummer	Gewicht ca.	Einheit	€ netto	*€ brutto
HTXJFM500000	71 kg	Stück	325,00	386,75

Artikelnummer	Einheit	€ netto	*€ brutto
HTXJFM500005	Stück	72,50	86,28

## Trocknungspyramide

Für Hackschnitzel- und Getreidetrocknung.  
Zum Eigenbau von Trocknerboden.

- » Belüftung des Materials von der Mitte zur Seite
- » 1 Pyramide in der Mitte reicht für Anhängerbreite 2200 mm

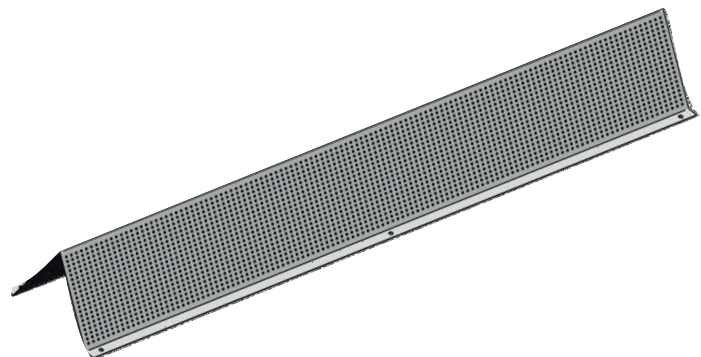

Artikelnummer	Gewicht ca.	Einheit	€ netto	*€ brutto
HTXJFM500010	12 kg	Stück	140,00	166,60



## 11

Schleppschuhverteiler »Compact« zum Nachrüsten.....	150
Scheibenschlitzverteiler »Gülleinjektor« zum Nachrüsten .....	152
Frontsaugarm.....	152
Pumpstation »Turbo« .....	153
Gülleseparator »Small«.....	153
Gülleseparator »Tapir 375« .....	154
Gülleseparator »Tapir 375« teleskopierbar.....	155
Gülleseparator »Tapir-Duo« teleskopierbar.....	155
Schlepperrührwerk »Swing«.....	156
Andockvorrichtung, hydraulisch für Vakuumfässer mit Turbobefüller .....	157
Andockvorrichtung »Universal« .....	157
Turbobefüller für Vakuumfass »Typ 460« mit Reinigungsklappe.....	157
Hochleistungsturbobefüller mit Zerkleinerer .....	157
Zubehör für Turbobefüller.....	158
Ansaugtrichter mit Gestell und Dreipunktaufnahme .....	158



## Schleppschuhverteiler »Compact« zum Nachrüsten

Die universelle Verteiler-Nachrüstlösung mit besonderen Extras – der Fliegl Schleppschuhverteiler »Compact« ist an jedes Fass einfach nachzurüsten und als vormontierter Baupatz in wenigen Minuten einsatzbereit. Für die gleichmäßige Verteilung aller Arten von Gülle wird das Gemisch in den Schneckenkasten gefördert, wo sich während der Fahrt die Schnecke abwechselnd vorwärts und rückwärts dreht, Fasern zerkleinert und ein Verstopfen verhindert. Da Felder nicht immer ebenerdig sind, besitzt der »Compact« einen integrierten Hangaussgleich. Der verbaute Federstahl passt sich dank seiner speziellen Kröpfung ideal dem Boden an und gewährleistet einen gleichmäßigen Druck auf allen Schleppschuhen.



11

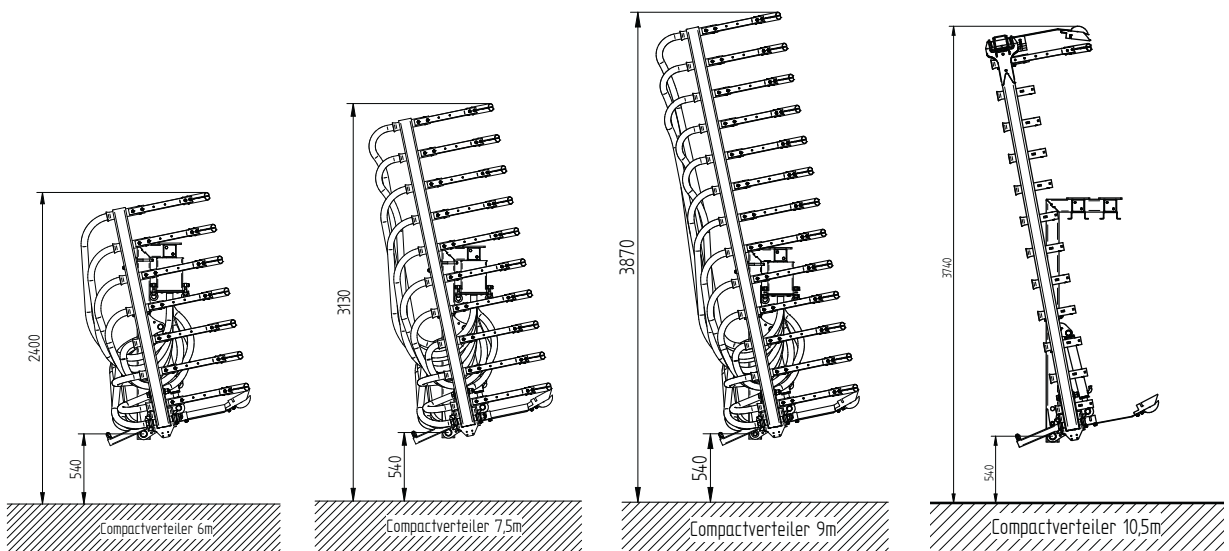



◀ Video ansehen

### Technische Details

- » Breite: 3000 - 10500 mm
- » Gewicht je nach Ausführung: ca. 340 - 700 kg
- » Serienmäßig mit elektrohydraulischem Steuerblock inkl. Zeitrelais für automatische Schneckenumschaltung
- » 1 doppelwirkender Anschluss oder 1 einfach wirkender Anschluss mit drucklosem Rücklauf erforderlich



Transportschutz mit Beleuchtung und Warntafeln (serienmäßig)

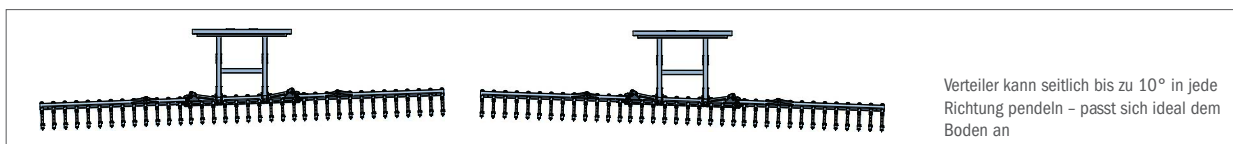

Verteiler kann seitlich bis zu 10° in jede Richtung pendeln – passt sich ideal dem Boden an

### Features



- » Verteilung der Schlauchanschlüsse über die gesamte Breite des Schneckenkastens bringt kurze Wege für die Gülle
- » Speziell gekröpfter Federstahl sorgt für ideale Boden Anpassung
- » Geringes Gewicht des Verteilers ermöglicht auch Verwendung an kleineren Fässern
- » Einfache Montage an jedes Fass – herstellerunabhängig
- » Leicht zum Nachrüsten – auch für ältere Fässer
- » Beste Boden Anpassung mit integriertem Hangaussgleich und gleichmäßigem Druck auf allen Schleppschuhen
- » Gülle läuft direkt im Rahmen, in dem ein Schneckenkasten integriert ist
- » Schnecke und Wanne aus Edelstahl, Rahmen verzinkt
- » Fremdkörperstauraum mit mechanischer Öffnung
- » Inkl. Montagesatz zum Anbau an sämtliche Fässer – Anpassungsarbeiten erforderlich
- » Inkl. Transportschutz mit Beleuchtung und Warntafeln für Straßentransport

### Schleppschuhverteiler »Compact« zum Nachrüsten

Artikelnummer	Arbeitsbreite	Transportbreite	Transporthöhe	Schlauchabgänge	Einheit	€ netto	*€ brutto
GFZUSG100420	3000 mm	3000 mm	2200 mm	12	Stück	9.640,00	11.471,60
GFZUSG100430	6000 mm	2550 mm	2400 mm	24	Stück	18.650,00	22.193,50
GFZUSG100440	7500 mm	2550 mm	3130 mm	30	Stück	21.090,00	25.097,10
GFZUSG100450	9000 mm	2550 mm	3870 mm	36	Stück	23.040,00	27.417,60
GFZUSG100455	10500 mm	2550 mm	3740 mm	42	Stück	25.790,00	30.690,10

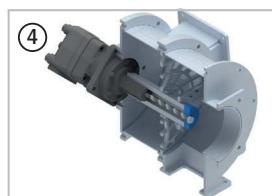

### Zubehör

Artikelnummer	Bezeichnung	Einheit	€ netto	*€ brutto
① GFZUSG100417	Stützräder für Ausführung 6000 / 7500 / 9000 mm (serienmäßig bei Ausführung 10500 mm)	Satz	1.100,00	1.309,00
② GFZUSG900600	Schlitzschuhdüse »Twin« für Typ »Skate« und »Compact« (Aufpreis bei Kauf eines Neugeräts)	Stück	49,40	58,79
② GFZUSG900139	Schlitzschuhdüse »Twin« für Typ »Skate« und »Compact« (Ersatzteil)	Stück	31,50	37,49
③ GFZUSG900510	Transportsicherung für Ausführung 6000 / 7500 / 9000 mm (serienmäßig bei Ausführung 10500 mm)	Stück	610,00	725,90
④ GFZXX932004	Güllezerkleinerer »Cutter« Typ 450	Stück	3.696,00	4.398,24

\* Alle Preise netto sind in € zzgl. gesetzlicher MwSt., alle Preise brutto sind in € inkl. 19 % MwSt. und gelten ab Werk Kastl. Maß- und Gewichtsangaben unverbindlich. Schreibfehler, Irrtümer, technische Änderungen sowie Preisänderungen vorbehalten. Nachdruck, auch auszugsweise, nicht gestattet. Aktuelles finden Sie unter agro-center.de



## Scheibenschlitzverteiler »Gülleinjektor« zum Nachrüsten

### Technische Details

- » Breite: 6000 - 9000 mm
- » Serienmäßig mit elektrohydraulischem Steuerblock inkl. Zeitrelais für automatische Schneckenumschaltung
- » 1 doppelwirkender Anschluss erforderlich

### Scheiben

- » Durchmesser: 350 mm, Stärke: 4 mm
- » Scheibenabstand: ca. 250 mm
- » Schrägstellung in 2 Richtungen einstellbar
- » Durch die patentierte Scheibenschragstellung wird die Grasnarbe aufgeschlitzt und die Gülle direkt in den Schlitz eingebracht



### Features



- » Mechanische Federung gleicht Bodenunebenheiten aus – drückt schräg gestellte Scheiben mit optimalem Druck auf den Boden
- » Einstellbare Spiralfedern zum Anpassen des Drucks
- » Automatischer Tropfstopp durch Hochklappen der Federn
- » Gummidüse bringt die Gülle direkt in den Schlitz ein

### Scheibenschlitzverteiler »Gülleinjektor« zum Nachrüsten

Artikelnummer	Arbeitsbreite	Schlauchabgänge	Einheit	€ netto	*€ brutto
GFZUSG100600	6000 mm	25	Stück	29.270,00	34.831,30
GFZUSG100605	7500 mm	31	Stück	31.840,00	37.889,60
GFZUSG100610	9000 mm	37	Stück	35.490,00	42.233,10

## Frontsaugarm



### Technische Details

- » Dreipunktaufnahme Kat. 2
- » Maximaler Schwenkwinkel ca. 90° links und 90° rechts in Fahrtrichtung
- » 8 Zoll Turbobefüller
- » Maximale Reichweite ca 3500 mm
- » Aushubhöhe vom Andockarm durch Drehgelenk und Schneckengetriebe nahezu unbegrenzt
- » 1 doppelwirkendes Steuergerät im Heck und 12v Anschluss wird benötigt
- » Optional lassen sich 1000 kg Zusatzbalast montieren

### Features



- » Ausmittiger Mast für beste Sicht von der Traktormitte aus
- » Schwarz lackierter Mast und Andockarm, um Reflexionen von Arbeitsscheinwerfern bei Nacht zu verringern
- » Montage und Demontage mittels hydraulischer Handpumpe (die Befestigung im Heck lässt sich per Hand seitlich weg schwenken)
- » Ansaugen im eingeklappten Zustand durch anschraubbaren Seitenschieber und Kupplungen möglich
- » Beidseitige 2,5" Schaugläser am Ansaugarm um in jeder Stellung den Durchfluss erkennen zu können
- » Anhängbock im Heck in U-Form um bestmögliche Zugänglichkeit zum Traktorheck zu gewährleisten
- » Anhängbock im Heck in jede Richtung einstellbar -> maximal flexibel
- » 6" Entlüftungsschieber für schnelle Entlüftung

### Anbau an Dreipunkt

Artikelnummer	Bezeichnung	Gewicht ca.	Einheit	€ netto	*€ brutto
GFZXX850000	Frontsaugarm	850 kg	Stück	25.000,00	29.750,00

### Zubehör

Artikelnummer	Bezeichnung	Gewicht ca.	Einheit	€ netto	*€ brutto
GFZXX859020	Ballastierungsgewicht (max. 20 Gewichte)	45 kg	Stück	225,00	267,75



◀ Video ansehen

## Pumpstation »Turbo«

### Technische Details

- » Dreipunktaufnahme Kat. 2
- » Überfüllrohr stufenlos höhenverstellbar und um 300° drehbar
- » Für offene und geschlossene Güllegruben (L x B): min. 120 x 80 mm
- » Für Grubentiefe bis ca. 5,20 m einsetzbar
- » Alle Funktionen elektrohydraulisch ansteuerbar
- » Saugrohr aus einem Vierkantrrohr für kompakte und stabile Bauweise
- » Erforderliche Ölmenge: min. 65 l/min, max. 80 l/min
- » Inkl. Gelenkwelle
- » 1 doppelwirkender Anschluss oder 1 einfach wirkender Anschluss mit drucklosem Rücklauf erforderlich

### Features



- » Bedienung über Bedienpult
- » Auch bei sehr dicker Gülle einsetzbar
- » Fremdkörperunempfindlich – minimaler Verschleiß
- » Extrem langlebig und wartungsarm
- » Durchsatzleistung: bis ca. 10000 l/min



Einfacher und schneller Aufbau



Kompakte Transportstellung



Bedienpult

### Anbau an Dreipunkt

Artikelnummer	Bezeichnung	Ausführung	Einheit	€ netto	*€ brutto
GFZXX800695	Pumpstation »Turbo«	bis ca. 10000 l/min, um 300° drehbar	Stück	22.500,00	26.775,00
GFZXX800776	Aufühhfunktion	um 300° drehbar	Stück	5.070,00	6.033,30

## Gülleseparator »Small«

### Technische Details

- » Elektromotor für Separator: 5,5 kW
- » Elektromotor für Pumpe: 4,0 kW
- » Gestell mit höhenverstellbaren Füßen, Seilwinde für Pumpe, Stapleraufnahme und Schaltschrank
- » Ansaugschlauch 7 m, Überlaufschlauch 5 m (Ø jeweils 76 mm)
- » Rücklaufschlauch 5 m (Ø 102 mm)
- » Stromversorgung über Steckdose 32 A

### Features



- » 1-Mann-Aufbau – schnell einsatzfähig
- » Geld- und Zeitersparnis dank minimalem Stromverbrauch (ca. 9,5 kW/h)
- » Geringerer Energieaufwand beim Pumpen und Fördern
- » Durchsatzleistung Rohgülle (Sieb 1 mm): Rindergülle bis ca. 20 m<sup>3</sup>/h- Die Durchsatzleistung variiert stark je nach Konsistenz der Gülle

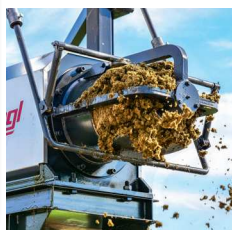

Komfortabler Schaltschrank



①

Artikelnummer	Bezeichnung	Gewicht ca.	Einheit	€ netto	*€ brutto
GFZXX930200	Gülleseparator »Small«	820 kg	Stück	24.840,00	29.559,60
① GFZXX930201	Gülleseparatoreinheit, ohne Gestell und ohne Schläuche		Stück	12.500,00	14.875,00
② GFZXX930228	Schüttwand		Stück	750,00	892,50
GFZSEP000920	Förderband		Stück	7.000,00	8.330,00
GFZXX930250	Aufbau und Einweisung (Österreich und Deutschland)			790,00	940,10
GFZSEP000974	Tauchscheidpumpe 7,5 kW / 380 V		Stück	2.500,00	2.975,00

\* Alle Preise netto sind in € zzgl. gesetzlicher MwSt., alle Preise brutto sind in € inkl. 19 % MwSt. und gelten ab Werk Kastl. Maß- und Gewichtsangaben unverbindlich. Schreibfehler, Irrtümer, technische Änderungen sowie Preisänderungen vorbehalten. Nachdruck, auch auszugsweise, nicht gestattet. Aktuelles finden Sie unter agro-center.de

## Gülleseparator »Tapir 375«

Mit Exzentrerschneckenpumpe 40 m<sup>3</sup>/h

Der »Tapir 375« vereint alle Vorteile eines mobilen Separators mit einer hohen Durchsatzleistung.



### Features



- » 1-Mann-Aufbau in nur max. 15 Minuten
- » Große Durchsatzleistung (einstellbar), 40 m<sup>3</sup>/h
- » Güllevolumen reduziert sich um ca. 30% – dadurch geringere Kosten für Lagerung und Transport
- » Deutliche Geruchsminderung
- » Geringerer Energieaufwand beim Pumpen und Fördern
- » Fließfähigere Gülle bei bodennahe Ausbringung
- » Geringere Futtermverschmutzung
- » Schnellere und bessere Aufnahme von Nährstoffen durch die Pflanze

11

### Technische Details

- » Elektromotor für Separator: 5,5 kW
- » Elektromotor für Schneckenpumpe: 5,5 kW
- » Durchsatzleistung: 40 m<sup>3</sup>/h
- » Gestell mit höhenverstellbaren Füßen
- » Stromversorgung über Steckdose 32 A
- » Inkl. Ansaugschlauch Ø 152 mm, inkl. Saugrohr
- » Inkl. Rücklaufschlauch Ø 102 mm
- » Inkl. Überlaufschlauch Ø 76 mm
- » Inkl. Schneckenexzenterpumpe mit Steinfangkasten und Öffnungsflansch
- » Inkl. automatischen Schaltschrank mit einer sensorgesteuerten Durchbruchversicherung
- » Elektrischer Betriebsstundenzähler

### Förderband (optional)

- » Elektromotor: 1,1 kW
- » Schneckengetriebe

Das 4 m lange Förderband kann an das Separatorgestell angeschraubt werden und erspart beim Aufladen des Feststoffs in einen Auffangbereich den zusätzlichen Wegtransport. Das macht den gesamten Separierprozess weniger arbeits- und zeitintensiv.

Artikelnummer	Bezeichnung	Einheit	€ netto	*€ brutto
GFZSEP001375	Gülleseparator »Tapir 375« im Komplettsset (mit Gestell) mit Exzentrerschneckenpumpe 40 m <sup>3</sup> /h	Stück 	41.490,00	49.373,10
GFZSEP000920	Förderband	Stück	7.000,00	8.330,00
GFZXXX930250	Aufbau und Einweisung (Österreich und Deutschland)		790,00	940,10



Video ansehen

## Gülleseparator »Tapir 375« teleskopierbar

Mit Exzentrerschneckenpumpe 40 m<sup>3</sup>/h

Der »Tapir 375« teleskopierbar ist ideal geeignet für Silomauern oder das Überladen in einen Kipper. Die leistungsstarke Exzentrerschneckenpumpe bespeist den Separator mit 40 m<sup>3</sup> Gülle pro Stunde.



### Technische Details

- » Elektromotor für Separator: 5,5 kW
- » Elektromotor für Schneckenpumpe: 5,5 kW
- » Durchsatzleistung: 40 m<sup>3</sup>/h
- » Stromversorgung über Steckdose 32 A
- » Inkl. Schneckenexzenterpumpe mit Steinfangkasten und Öffnungsflansch
- » Inkl. automatischen Schaltschrank mit einer sensorgesteuerten Durchbruchversicherung
- » Elektrischer Betriebsstundenzähler
- » Nicht kompatibel mit Förderband
- » Kompakte Transportposition: 2820 mm
- » Erhöhte Arbeitsposition: 4370 mm

Artikelnummer	Bezeichnung	Einheit	€ netto	*€ brutto
GFZSEP002375	Gülleseparator »Tapir 375« – teleskopierbar mit Exzentrerschneckenpumpe 40 m <sup>3</sup> /h	Stück	48.500,00	57.715,00
GFZXX930250	Aufbau und Einweisung (Österreich und Deutschland)		790,00	940,10

## Gülleseparator »Tapir-Duo« teleskopierbar

Mit Exzentrerschneckenpumpe 50 m<sup>3</sup>/h

Video ansehen



### Features



- » Höhere Durchsatzleistung für Großbetriebe und Lohnunternehmer
- » Kompakte Bauform für den Transport mit Dreipunktaufnahme und Staplerlaschen



### Technische Details

- » Elektromotor für Separator: 2x 5,5 kW
- » Elektromotor für Schneckenpumpe: 5,5 kW
- » Inkl. Schneckenexzenterpumpe mit Steinfangkasten und Öffnungsflansch
- » Schaltschrank inklusive Betriebsstundenzähler
- » Hydraulisch verstellbarer Rahmen
- » Erleichtert Transport und Befüllung von Anhängern
- » Kompakte Transportposition: 2820 mm
- » Erhöhte Arbeitsposition: 4370 mm
- » Exzentrerschneckenpumpe: 50 m<sup>3</sup>/h
- » Sieb: 0,75 mm
- » Leistung: 50 – 60 m<sup>3</sup>/h
- » Trocknungsgehalt bis zu 30 % erreichbar
- » Feste Phase kann als Einstreu oder Phosphor-Dünger verwendet werden

Artikelnummer	Bezeichnung	Einheit	€ netto	*€ brutto
GFZSEP003375	Gülleseparator »Tapir-Duo« – teleskopierbar	Stück	86.000,00	102.340,00

\* Alle Preise netto sind in € zzgl. gesetzlicher MwSt., alle Preise brutto sind in € inkl. 19 % MwSt. und gelten ab Werk Kastl. Maß- und Gewichtsangaben unverbindlich. Schreibfehler, Irrtümer, technische Änderungen sowie Preisänderungen vorbehalten. Nachdruck, auch auszugsweise, nicht gestattet. Aktuelles finden Sie unter agro-center.de



## Schlepperrührwerk »Swing«



Mit hydraulischer Klappung – bei tiefen Gruben einsetzbar

- » Dreipunktaufnahme Kat. 2
- » Schmutzunempfindlich dank hochwertiger Chromlagerung und Abdichtung
- » Für offene und geschlossene Güllegruben (L x B): min. 700 x 550 mm
- » Kraftbedarf: min. 60 PS



Mechanisch Klappbar



Mit Rührkorb

### Anbau an Dreipunkt, mechanische Ausführung

Artikelnummer	Länge	Ausführung	Flügeldurchmesser	Gewicht ca.	Einheit	€ netto	*€ brutto
SRWFLI300000	3000 mm	mechanisch	500 mm	190 kg	Stück	3.230,00	3.843,70
SRWFLI300006	3000 mm	mechanisch	600 mm	200 kg	Stück	3.320,00	3.950,80
SRWFLI400000	4000 mm	mechanisch	500 mm	209 kg	Stück	3.330,00	3.962,70
SRWFLI400006	4000 mm	mechanisch	600 mm	219 kg	Stück	3.410,00	4.057,90
SRWFLI500000	5000 mm	mechanisch	500 mm	239 kg	Stück	3.440,00	4.093,60
SRWFLI500006	5000 mm	mechanisch	600 mm	249 kg	Stück	3.500,00	4.165,00
SRWFLI600000	6000 mm	mechanisch	500 mm	264 kg	Stück	3.540,00	4.212,60
SRWFLI600006	6000 mm	mechanisch	600 mm	274 kg	Stück	3.600,00	4.284,00

### Anbau an Dreipunkt, hydraulische Ausführung

Artikelnummer	Länge	Ausführung	Flügeldurchmesser	Gewicht ca.	Einheit	€ netto	*€ brutto
SRWFLI300002	3000 mm	hydraulisch	500 mm	370 kg	Stück	4.260,00	5.069,40
SRWFLI300007	3000 mm	hydraulisch	600 mm	380 kg	Stück	4.680,00	5.569,20
SRWFLI400002	4000 mm	hydraulisch	500 mm	389 kg	Stück	4.360,00	5.188,40
SRWFLI400007	4000 mm	hydraulisch	600 mm	399 kg	Stück	4.780,00	5.688,20
SRWFLI500002	5000 mm	hydraulisch	500 mm	419 kg	Stück	4.460,00	5.307,40
SRWFLI500007	5000 mm	hydraulisch	600 mm	429 kg	Stück	4.880,00	5.807,20
SRWFLI600002	6000 mm	hydraulisch	500 mm	444 kg	Stück	4.570,00	5.438,30
SRWFLI600007	6000 mm	hydraulisch	600 mm	454 kg	Stück	4.990,00	5.938,10

### Zubehör

Artikelnummer	Bezeichnung	Einheit	€ netto	*€ brutto
GELCMR060024	Gelenkwelle B6 - für Schlepperrührwerk I 1410 mm - WW 1 3/8" Z6 - 1 3/8" Z6 (ASGE-Verschluss)	Stück	490,00	583,10
GELCMR100061	Gelenkwelle B6 - 1010 mm / Scherschraubensicherung / 1 3/8" - 1 3/8"	Stück	250,00	297,50
① SRWFLI000555	Rührkorb zum Kanalröhren, für Rührflügel Ø 500 mm	Stück	290,00	345,10
① SRWFLI000560	Rührkorb zum Kanalröhren, für Rührflügel Ø 600 mm	Stück	320,00	380,80

## Andockvorrichtung, hydraulisch für Vakuumfässer mit Turbobefüller

Diese Vorrichtung kann problemlos an unseren Turbobefüller angebaut werden. Bitte beachten Sie, dass nur im Zusammenhang mit dem Turbobefüller diese Andockung erfolgen kann! Lieferumfang ohne Turbobefüller.

- » Verzinkt
- » Links & rechts Anbau möglich
- » Hydraulikkomponenten im Lieferumfang enthalten
- » Gesamtlänge: 2145 mm

Artikelnummer	Größe	Anschluss Drehgelenk	Einheit	€ netto	*€ brutto
GFZXX800569	6"	La. 260 mm	Stück	3.040,00	3.617,60
GFZXX800660	8"	La. 320 mm	Stück	3.150,00	3.748,50
GFZXX800661	10"	La. 370 mm	Stück	3.710,00	4.414,90



## Andockvorrichtung »Universal«

- » Andockvorrichtung an jedem Fass einsetzbar
- » Kann an jedem Fass nachträglich montiert werden
- » Einfache Montage über Anbauflansch La. 180 mm
- » Links & rechts Anbau möglich
- » Hydraulikkomponenten im Lieferumfang enthalten
- » Verzinkt

Artikelnummer	Größe	Einheit	€ netto	*€ brutto
GFZXX800668	8"	Stück	3.230,00	3.843,70



## Ansaugtrichter mit Gestell und Dreipunktaufnahme

- » Serienmäßig mit Ansaugtrichter aus Polyurethan
- » Dreipunktaufnahme Kat. 2
- » Schlepperdreieckaufnahme
- » Gestell verzinkt
- » Ansaugtrichter höhenverstellbar
- » Serienmäßig mit V-Teilkugel und Flansch (La. 180 mm, ital. System)
- » Perrot M-Teil Anschluss gegen Aufpreis erhältlich

Artikelnummer	Bezeichnung / Ausführung	Größe	Gewicht ca.	Einheit	€ netto	*€ brutto
GFZXX800125	Ansaugtrichter mit Gestell und Dreipunktaufnahme	6"	72 kg	Stück	650,00	773,50
GFZXX800124	Ansaugtrichter mit Gestell und Dreipunktaufnahme	8"	87 kg	Stück	720,00	856,80
GFZXX800010	Ansaugtrichter mit Gestell / Kompakt für Andockvorrichtung	6"	28 kg	Stück	499,00	593,81
GFZXX800126	Ansaugtrichter mit Gestell / Kompakt für Andockvorrichtung	8"	47 kg	Stück	530,00	630,70
GFZXX800887	Hydraulische Andockstation mit Funkfernbedienung	8"	200 kg	Stück	4320,00	5.140,80
① GFZXX800116	Ansaugtrichter für Andockstation	6"		Stück	230,00	273,70
GFZXX800115	Ansaugtrichter für Andockstation	8"		Stück	250,00	297,50
GFZXX800117	Ansaugtrichter für Andockstation	10"		Stück	295,00	351,05
② GFZXX800138	Ansaugtrichter für Andockstation - Gummitrichter	6"		Stück	200,00	238,00
GFZXX800137	Ansaugtrichter für Andockstation - Gummitrichter	8"		Stück	220,00	261,80
GFZXX800139	Ansaugtrichter für Andockstation - Gummitrichter	10"		Stück	265,00	315,35
③ GFZXX800119	Anschlussflansch für Ansaugtrichter - verzinkt	6"		Stück	30,70	36,53
GFZXX800118	Anschlussflansch für Ansaugtrichter - verzinkt	8"		Stück	36,10	42,96
GFZXX800123	Anschlussflansch für Ansaugtrichter - verzinkt	10"		Stück	50,40	59,98
<b>Aufpreis</b>						
GFZXX800165	Perrot M-Teil Anschluss 6"				155,00	184,45
GFZXX800160	Aufpreis für Ansaugtrichter mit Gestell für M-Teil Perrot 8"				295,00	351,05



## Turbobefüller für Vakuumfass »Typ 460« mit Reinigungsklappe

- » Flügelrad-Durchmesser: 350 mm
- » Außendurchmesser: 565 mm
- » Länge: ca. 250 mm (ohne Ölmotor)
- » Öltrieb mit starkem Industriemotor bis 200 bar Dauerdruck
- » Erforderliche Ölleistung ca. 50 ltr./min.
- » Doppellagerung (Ölmotor außenliegend) – dadurch eine hohe Lebensdauer gewährleistet
- » Verzinkt

Artikelnummer	Typ	Größe	Einheit	€ netto	* € brutto
GFZXX800190	Anbringung links	6"	Stück	2.720,00	3.236,80
GFZXX800193	Anbringung rechts	6"	Stück	2.720,00	3.236,80
GFZXX800191	Anbringung links	8"	Stück	2.840,00	3.379,60
GFZXX800192	Anbringung rechts	8"	Stück	2.840,00	3.379,60

ACHTUNG: (Turbobefüller 6" oder 8") Schieberseitig immer 8" Anschluss. Bitte bei Bedarf passenden Übergang bestellen.



## Hochleistungsturbobefüller mit Zerkleinerer

- » Flügelrad-Durchmesser: 350 mm
- » Außendurchmesser: 565 mm
- » Länge: ca. 250 mm (ohne Ölmotor)
- » Öltrieb mit starkem Industriemotor bis 200 bar Dauerdruck
- » Erforderliche Ölleistung ca. 50 ltr./min.
- » Doppellagerung (Ölmotor außenliegend) – dadurch eine hohe Lebensdauer gewährleistet
- » Verzinkt

Artikelnummer	Typ	Größe	Einheit	€ netto	* € brutto
GFZXX800161	Heckanbau rechts	6"	Stück	4.280,00	5.093,20
GFZXX800162	Heckanbau links	6"	Stück	4.540,00	5.402,60
GFZXX800163	Heckanbau rechts	8"	Stück	4.280,00	5.093,20
GFZXX800164	Heckanbau links	8"	Stück	4.540,00	5.402,60
GFZXX800187	Frontanbau rechts	6"	Stück	4.150,00	4.938,50
GFZXX800188	Frontanbau links	6"	Stück	4.150,00	4.938,50
GFZXX800213	Frontanbau rechts	8"	Stück	4.400,00	5.236,00
GFZXX800227	Frontanbau links	8"	Stück	4.400,00	5.236,00

ACHTUNG: (Turbobefüller 6" oder 8") Schieberseitig immer 8" Anschluss. Bitte bei Bedarf passenden Übergang bestellen.



## Zubehör für Turbobefüller

11



Artikelnummer	Bezeichnung / Ausführung	Einheit	€ netto	* € brutto
① GFZXX980190	Übergangsfansch von 8" auf 6"	Stück	75,00	89,25
② GFZXX980198	Bogen Flansch/Flansch von 6" auf 6"	Stück	110,00	130,90
③ GFZXX980199	Bogen Flansch/Flansch von 8" auf 8"	Stück	110,00	130,90
④ GFZXX980206	Bogen Flansch/Flansch von 6" auf 6" mit 2" Gewindestutzen (Ablauf mittig)	Stück	150,00	178,50
⑤ GFZXX980195	Bogen Flansch/Flansch von 8" auf 6"	Stück	110,00	130,90
⑥ GFZXX980209	Bogen Flansch/Flansch von 6" auf 6" mit 2" Gewindestutzen (Ablauf seitlich)	Stück	150,00	178,50
GFZXX980197	Hydraulische Abschaltung am Turbobefüller	Stück	100,00	119,00
GFZXX980181	Nachsaugvorrichtung am Turbobefüller/hydraulisch	Stück	110,00	119,00

# ADAPTER, GEWICHTE UND ZUBEHÖR



Front- und Heckgewichte.....	160	Zinkenträger für Frontladerzinken.....	174
Transportkiste.....	163	Zinkenträger für Rundballenzinken.....	174
Reifendruckregelanlage »Fliegl ISOfill« ...	164	Schürfleiste HB 500.....	174
Reifenmontagehilfe.....	164	Unterschraubleiste HB 500.....	174
Reifenmontagewagen.....	164	Schürfleiste aus Polyurethan.....	175
Kippcontainer »Universal«.....	165	Unterschraubleiste aus Polyurethan.....	175
Rollcontainer »Universal«.....	165	Schotterzinken.....	175
Forstkiste.....	165	Schotterzinken »Lehnhoff«.....	175
Kipp- & Rollcontainer »Universal«.....	165	Dreiecksmesser.....	176
Stapleradapter »Multi-Hitch«.....	166	Eckmesser.....	176
Schnellwechseleinrichtung.....	166	Seitenklinge.....	176
Adapter für Erntevorsätze.....	166	Trägerrohr mit Profil.....	176
Schnellwechselrahmen »Euronorm«.....	167	Gleitschienen und Ersatzteile.....	176
Gerätebetätigung.....	168	Dreipunktwaage.....	177
Frontladeradapter.....	168	Fliegl »Hawk Universal«.....	177
Dreipunktadapter.....	169	Funkkamera »Sparrow«.....	178
Dreipunktadapter »Universal«.....	169	Kameraset »Osprey«.....	178
Schlepperdreieck.....	170	Überladeschnecke 3 m.....	179
Gerätedreieck für Schlepperdreieck.....	170	Überladeschnecke 4 m.....	179
Fronthydraulik »Universal«.....	170	Abrollplane, mit Gestell.....	180
Rahmen für Zwischenadapter.....	171	Aufstiegsbühne für Kipper.....	180
Zwischenadapter.....	171	Schiebeplane.....	181
Anschweißshaken.....	172	Abdecksystem »TopLift light«.....	182
Brennteilsätze.....	172	Abdecksystem »SpeedCover«.....	183
Frontladerzinken.....	173	Elektrischer Universalstreuer »Fliegl«.....	184
Rundballenzinken.....	173	Dung- und Salzstreuer »Fliegl«.....	184
Schwerlastzinken.....	173	Elektrischer Salz- und Dungstreuer »Fliegl«.....	184
Konusmutter und Konusring.....	174		



## Frontgewicht

» Aus hochwertigem Stahlbeton gegossen



Artikelnummer	Ausführung	Gewicht ca.	Länge	Breite mit Rangierkupplung	Höhe	Einheit	€ netto	*€ brutto
① SZBXXX200325	Kat. 0	150 kg	480 mm	462 mm	400 mm	Stück	752,00	894,88
① SZBXXX200320	Kat. Kommunal	150 kg	480 mm	462 mm	400 mm	Stück	752,00	894,88
② SZBXXX200330	Kat. Kommunal	250 kg	780 mm	360 mm	560 mm	Stück	784,00	932,96

## Frontgewicht

» Aus hochwertigem Stahlbeton gegossen

» Gewicht ca: 250 kg



Artikelnummer	Ausführung	Länge	Breite	Höhe	Einheit	€ netto	*€ brutto
SZBXXX200335	Kat. 0	780 mm	300/519 mm	584 mm	Stück	784,00	932,96
SZBXXX200340	mit Dreipunktaufnahme Kat. 0 und 1	780 mm	300 mm	560/684 mm	Stück	784,00	932,96

## Frontgewicht »Fliegl«

- » Gewindeeinsätze ermöglichen nachträgliches Anbringen einer Rangierkupplung (optional)
- » Durch die flache Bauweise wird für eine bessere Ausleuchtung der Schweinwerfer gesorgt
- » Nach vorn verlagerter Schwerpunkt bewirkt höhere Effizienz des Gewichts auf der Achse

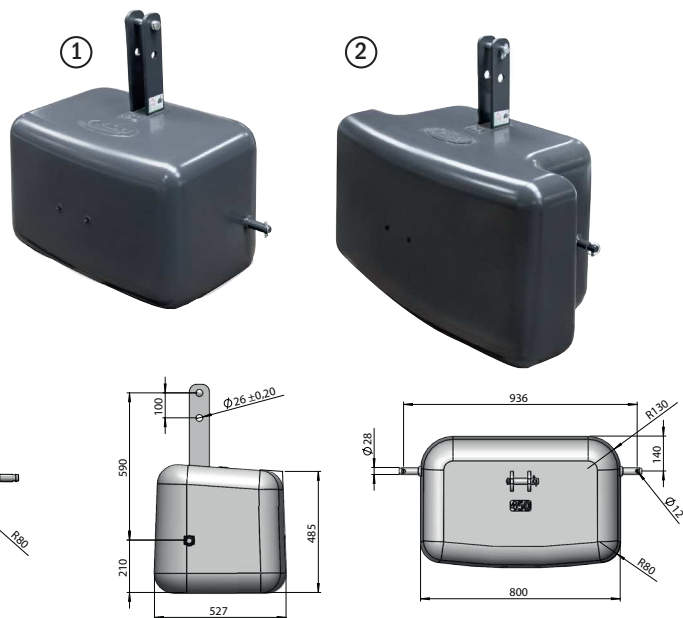

Artikelnummer	Bezeichnung	Gewicht ca.	Länge	Breite	Höhe	Einheit	€ netto	*€ brutto
① SZBXXX200304	Frontgewicht »Fliegl«	450 kg	800 mm	530 mm	515 mm	Stück	570,00	678,30
② SZBXXX200307	Frontgewicht »Fliegl«	750 kg	1150 mm	600 mm	625 mm	Stück	640,00	761,60
② SZBXXX200310	Frontgewicht »Fliegl«	1050 kg	1180 mm	735 mm	655 mm	Stück	790,00	940,10
② SZBXXX200314	Frontgewicht »Fliegl«	1450 kg	1440 mm	825 mm	700 mm	Stück	1.060,00	1.261,40

## Zubehör

Artikelnummer	Bezeichnung	Einheit	€ netto	*€ brutto
KPZXXX230100	Anhängekupplung mit Steckbolzen - 8 t Anhängelast	Satz	40,00	47,60

## Frontgewicht aus Stahlbeton

- » Dreipunktaufnahme Kat. 2
- » Rangierkupplung zum schnellen An- und Abkuppeln
- » In optisch ansprechendem Design aus hochwertigem Stahlbeton gegossen

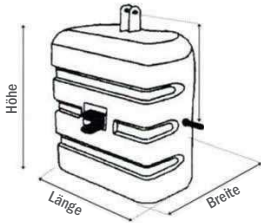

Artikelnummer	Bezeichnung	Gewicht ca.	Länge	Breite	Höhe	Einheit	€ netto	*€ brutto
SZBXXX200000	Frontgewicht aus Stahlbeton	400 kg	770 mm	480 mm	580 mm	Stück	690,00	821,10
SZBXXX200005	Frontgewicht aus Stahlbeton	600 kg	780 mm	630 mm	650 mm	Stück	750,00	892,50
SZBXXX200010	Frontgewicht aus Stahlbeton	800 kg	780 mm	600 mm	850 mm	Stück	800,00	952,00
SZBXXX200015	Frontgewicht aus Stahlbeton	1000 kg	780 mm	600 mm	850 mm	Stück	1.050,00	1.249,50
SZBXXX200020	Frontgewicht aus Stahlbeton	1500 kg	1100 mm	870 mm	800 mm	Stück	1.350,00	1.606,50

## Frontgewicht aus Stahl

- » Dreipunktaufnahme Kat. 2
- » Aus Stahl geschweißt
- » Kompakt mit zentralem Schwerpunkt

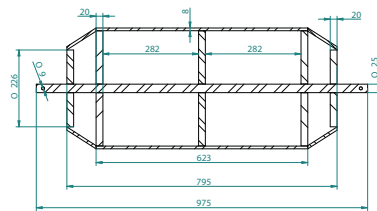

Artikelnummer	Bezeichnung	Gewicht ca.	Länge	Breite	Höhe	Einheit	€ netto	*€ brutto
SZBXXX200060	Frontgewicht aus Stahl	400 kg	975 mm	420 mm	420 mm	Stück	690,00	821,10

## Frontprotectorschild

Passend für unsere Frontgewichte aus Stahlbeton.

- » Bessere Wahrnehmung im Straßenverkehr bei Tag und Nacht
- » Begrenzungsleuchten und reflektierende Warnfolie für beste Sichtbarkeit bei Nacht
- » Breite von 2300 mm bis 2700 mm jeweils um 50 mm einstellbar – für jeden Schlepper geeignet



Artikelnummer	Ausführung	Höhe	Tiefe	Gewicht ca.	Einheit	€ netto	*€ brutto
FPTXXX000000	Für Frontgewicht 400 - 1000 kg	770 mm	475 mm	70 kg	Stück	390,00	464,10
FPTXXX000005	Für Frontgewicht 1500 kg	770 mm	475 mm	70 kg	Stück	390,00	464,10



## Front- und Heckgewicht mit integrierter Werkzeugablage

Formschöne Gewichte mit zentralem Schwerpunkt.

### Technische Details

- » Dreipunktaufnahme Kat. 2
- » Inkl. Rangierkupplung und Werkzeugablage
- » In optisch ansprechendem Design geschweißt
- » Optional mit Begrenzungsleuchten



### Anbau an Dreipunkt

Artikelnummer	Bezeichnung	Gewicht ca.	Länge	Breite	Höhe	Einheit	€ netto	*€ brutto
SZBXXX200080	Front- und Heckgewicht mit Füllung	800 kg	1320 mm	740 mm	570 mm	Stück	1.600,00	1.904,00
SZBXXX200085	Front- und Heckgewicht mit Füllung	1000 kg	1470 mm	790 mm	610 mm	Stück	1.900,00	2.261,00
SZBXXX200090	Front- und Heckgewicht mit Füllung	1200 kg	1470 mm	790 mm	610 mm	Stück	2.300,00	2.737,00
SZBXXX200095	Front- und Heckgewicht mit Füllung	1500 kg	1670 mm	985 mm	715 mm	Stück	2.450,00	2.915,50
SZBXXX200100	Front- und Heckgewicht mit Füllung	1800 kg	1670 mm	985 mm	715 mm	Stück	2.900,00	3.451,00
SZBXXX200105	Front- und Heckgewicht mit Füllung	2000 kg	1670 mm	985 mm	715 mm	Stück	2.650,00	3.153,50

### Zubehör

Artikelnummer	Bezeichnung	Einheit	€ netto	*€ brutto
SZBXXX200200	LED-Begrenzungsleuchten mit Halterung und Kabelverlängerung	Satz	390,00	464,10

## Frontgewicht »Star« mit Unterfahrschutz

Für die Sicherheit im Straßenverkehr.

### Technische Details

- » Dreipunktaufnahme Kat. 2
- » Protektorbreite verstellbar: 2,40 m – 2,56 m (bis 3 m auf Anfrage)
- » Lackiert in Novagrau (individueller Farbton optional)
- » Verschiedene Firmenlogos als Aufkleber auf Anfrage erhältlich (gegen Aufpreis)



Optional: Einstellhilfen



Werkzeugablage abschließbar

### Features



- » Abschließbare Werkzeugablage, Volumen: ca. 240 l
- » LED-Beleuchtungspaket, Sicherheitsmarkierung und Orientierungsstäbe (gegen Aufpreis)

### Anbau an Dreipunkt

Artikelnummer	Bezeichnung	Gewicht ca.	Einheit	€ netto	*€ brutto
SZBXXX200354	Frontgewicht »Star«	800 kg	Stück	2.500,00	2.975,00
SZBXXX200356	Frontgewicht »Star«	1000 kg	Stück	2.700,00	3.213,00
SZBXXX200358	Frontgewicht »Star«	1200 kg	Stück	2.900,00	3.451,00
SZBXXX200360	Frontgewicht »Star«	1500 kg	Stück	3.100,00	3.689,00

### Zubehör

Artikelnummer	Bezeichnung	Einheit	€ netto	*€ brutto
SZBXXX200901	Einstellhilfen-Satz/Orientierungsstäbe	Satz	100,00	119,00

## Transportkiste

Als praktisches Anbaugerät für Traktoren ermöglicht die Transportkiste den sicheren Transport und die geordnete Aufbewahrung von Werkzeugen und Materialien. Sie wird vor allem eingesetzt, um Arbeitsmittel bequem an ihren Bestimmungsort im Wald oder auf landwirtschaftlichen Flächen zu bringen.

### Technische Details

- » Dreipunktaufnahme Kat. 2
- » Höhe innen: 460-595 mm
- » Höhe außen: 690 mm
- » Staplerlaschenquerschnitt: 300 mm

### Features



- » Deckel abschließbar
- » Spritzwassergeschützt
- » Staplerlasche für leichteres Einlagern
- » Sicherer und praktischer Platz zum Aufbewahren und Transportieren
- » Inkl. Gummimatte, Werkzeugablage und Abtrennbleche



### Anbau an Dreipunkt

Artikelnummer	Außenbreite	Tiefe außen	Inhalt ca.	Einheit	€ netto	*€ brutto
SZBXX200402	1300 mm	700 mm	275 l	Stück	861,00	1.024,59
SZBXX200400	1450 mm	750 mm	350 l	Stück	998,00	1.187,62
SZBXX200401	1650 mm	950 mm	600 l	Stück	1.365,00	1.624,35



## Reifendruckregelanlage »Fliegl ISOfill«



Die Reifendruckregelanlage wird vom Schlepper aus komplett über ISOBUS gesteuert. Am Schlepperterminal sehen Sie die Reifendrücke der Vorder- und Hinterradreifen auf einen Blick. Als Zusatzmodul bieten wir ein frei positionierbares Display an. So haben Sie den durchschnittlichen Reifendruck immer im Blick.

Die Anlage lässt sich einfach montieren und kommt ohne unnötige Montagebohrungen aus. Am Schlepper müssen keine dauerhaften Veränderungen vorgenommen werden. Bei einem Fahrzeugwechsel kann die Anlage ohne Spuren wieder entfernt werden. Die Reifendruckregelanlage ist mit vielen Schlepperfabrikaten kompatibel.

Optionale Schnellkuppler ermöglichen die einfache und schnelle Demontage der außen liegenden Rohrleitungen.

### Lieferumfang für Schlepper mit 2 Achsen

- » Ventileinheit – pneumatisch zwangsgesteuert und selbstschließend
- » ISOBUS Steuereinheit – inkl. Verkabelung und 4 Bluetoothsensoren
- » Mehrkreisschutzventil inkl. Montageset
- » Halter für Drehüberträger mit Abstandshalter
- » Zur Montage direkt am Felgenteller:
  - 2 Halteplatten – Lochabstand: 275 mm, Loch Ø: 22 mm
  - 2 Halteplatten – Lochabstand: 335 mm, Loch Ø: 22 mm
- » 4 Drehüberträger 0,5“ inkl. Drehmomentstütze
- » Externer Fremdbefüllanschluss
- » ISOBUS Kabelsatz – Universal
- » Edelstahlrohre für 2 Achsen



Sicherer Transport

Artikelnummer	Bezeichnung	Einheit	€ netto	*€ brutto
DRUXXX100550	Reifendruckregelanlage »Fliegl ISOfill«	Satz	4.420,00	5.259,80

## Reifenmontagehilfe

- » Stapleraufnahme
  - Staplerlaschenmaße innen (L x B): 165 x 68 mm
- » Für Räder mit Breite bis 1000 mm und Ø 1000 mm – 2400 mm
- » Schnelles Wechseln von schweren und großen Reifen von Land- und Baumaschinen
- » Keine zweite Person erforderlich
- » Verzinkt



Artikelnummer	Bezeichnung	Gewicht ca.	Einheit	€ netto	*€ brutto
SBWXXX970200	Reifenmontagehilfe	115 kg	Stück	920,00	1.094,80

## Reifenmontagewagen

- » Für Räder mit Ø 1000 mm – 2200 mm
- » Maße (L x B x H): 1300 x 1015 x 1580 mm



Artikelnummer	Bezeichnung	Tragkraft max.	Reifenbreite max.	Gewicht ca.	Einheit	€ netto	*€ brutto
SBWXXX970105	Reifenmontagewagen	1500 kg	800 mm	150 kg	Stück	918,00	1.092,42

## Kippcontainer »Universal«

Mit mechanischer Seilzugentleerung.

### Features

- » Stapelbar
- » Staplerlaschenmaße innen (L x B): 142 x 52 mm

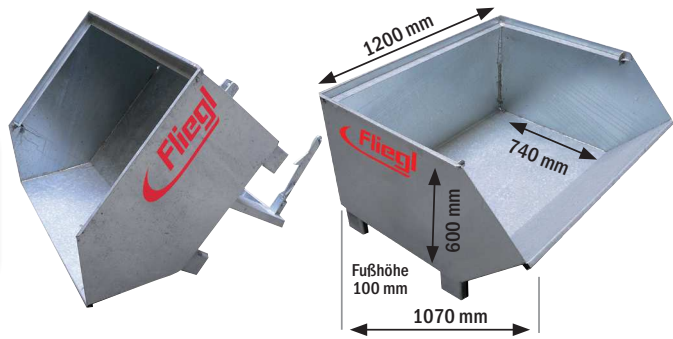

### Anbau an Stapler

Artikelnummer	Länge	Breite	Höhe	Gewicht ca.	Einheit	€ netto	*€ brutto
ABFFLM120000	1200 mm	1070 mm	600 mm	135 kg	Stück	499,00	593,81

## Rollcontainer »Universal«

Universal einsetzbar – zum praktischen Transport sämtlicher Güter.

### Features

- » Laufruhige, vollgummibereifte Lenkrollen, um 360° drehbar
- » Behälter (L x B x H): 1350 x 1140 x 900 mm
- » 4 Lenkrollen, davon 2 mit Feststellbremse



Ablasshahn



Sicherer Transport

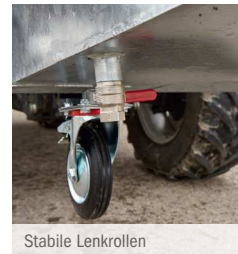

Stabile Lenkrollen

### Anbau an Euronorm

Artikelnummer	Länge gesamt	Breite gesamt	Höhe gesamt	Gewicht ca.	Einheit	€ netto	*€ brutto
ABFFLM000200	1400 mm	1270 mm	1215 mm	175 kg	Stück	1.290,00	1.535,10

## Forstkiste

Für den praktischen Einsatz im Forst, für sämtliches Werkzeug und Geräte.

### Features

- » 2-fach unterteilt – Trennwand herausnehmbar
- » Behälter (L x B x H): 1195 x 1195 x 500 mm



### Anbau an Euronorm und Dreipunkt

Artikelnummer	Länge	Breite	Höhe	Gewicht ca.	Einheit	€ netto	*€ brutto
FORFLI000100V	1195 mm	1195 mm	500 mm	200 kg	Stück	690,00	821,10

\* Alle Preise netto sind in € zzgl. gesetzlicher MwSt., alle Preise brutto sind in € inkl. 19 % MwSt. und gelten ab Werk Kastl. Maß- und Gewichtsangaben unverbindlich. Schreibfehler, Irrtümer, technische Änderungen sowie Preisänderungen vorbehalten. Nachdruck, auch auszugsweise, nicht gestattet. Aktuelles finden Sie unter agro-center.de



## Stapleradapter »Multi-Hitch«

### Technische Details

- » Stapleraufnahme (fahrzeugseitig) – Staplerlaschenmaße innen (L x B): 148 x 70 mm
- » Dreipunktaufnahme Kat. 2 oder 3 (geräteseitig)
- » Kugelkopfkupplung K80
- » Bolzen Ø 35 mm für Zugösen
- » Lasthaken bis 2,5 t



### Features



- » Universelles Hilfsmittel zum Verladen und Bewegen von Lasten, Anhängern und landwirtschaftlichen Anbaugeräten
- » Adapter wird über Staplergabeln aufgenommen, verriegelt und ist 3-fach verstellbar



### Anbau an Stapler

Artikelnummer	Bezeichnung	Geräteseitig	Gewicht ca.	Einheit	€ netto	*€ brutto
SWRFLM000003	Stapleradapter »Multi-Hitch«	Dreipunktaufnahme Kat. 2	125 kg	Stück 	1.650,00	1.963,50
SWRFLM000006	Stapleradapter »Multi-Hitch«	Dreipunktaufnahme Kat. 3	139 kg	Stück 	1.950,00	2.320,50

## Schnellwechseleinrichtung

### Technische Details

- » Stapleraufnahme (fahrzeugseitig) – Staplerlaschenmaße innen (L x B): 148 x 70 mm
- » Euronormaufnahme (geräteseitig)
- » 2 doppelwirkende Hydraulikzylinder
- » 1 doppelwirkender Anschluss erforderlich

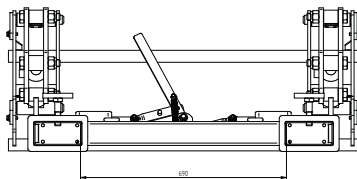

### Features



- » Mit der Schnellwechseleinrichtung wird Ihr Stapler zum Allroundtalent – dank einfachem An- und Abkuppeln



### Anbau an Stapler

Artikelnummer	Bezeichnung	Geräteseitig	Gewicht ca.	Einheit	€ netto	*€ brutto
SWRFLM000001V	Schnellwechseleinrichtung	Euronormaufnahme	190 kg	Stück 	2.050,00	2.439,50

## Adapter für Erntevorsätze

### Technische Details

- » Für Claas-Erntevorsätze
- » Inkl. Stützfüße
- » Ausschließlich für die Innerbetriebliche Nutzung

### Feature



- » Zum Transport von Erntevorsätzen und Straßentransport geeignet



### Anbau an Dreipunkt

Artikelnummer	Bezeichnung	Gewicht ca.	Einheit	€ netto	*€ brutto
EVSLM000000	Adapter für Erntevorsätze	111 kg	Stück 	2.100,00	2.499,00

### Anbau an Teleskop- oder Radlader

Artikelnummer	Bezeichnung	Gewicht ca.	Einheit	€ netto	*€ brutto
EVSRTL000000	Adapter für Erntevorräte	317 kg	Stück 	2.580,00	3.070,20

## Schnellwechselrahmen »Euronorm«

- » Lackiert
- » Für alle Frontlader
- » Gewährleistet problemloses An- und Abkuppeln aller Arbeitsgeräte (fast alle aktuellen Arbeitsgeräte für Frontlader benötigen diese Aufnahme)
- » Entriegelung mit einem Handgriff
- » Distanzbuchse bei Frontladerschwinge für individuelle Anbringung
- » 2 Anhängpunkte pro Seite für die Schubstange der Gerätebetätigung ermöglichen individuelles Einstellen des Kippwinkels
- » An- und Abkuppeln ohne abzustiegen

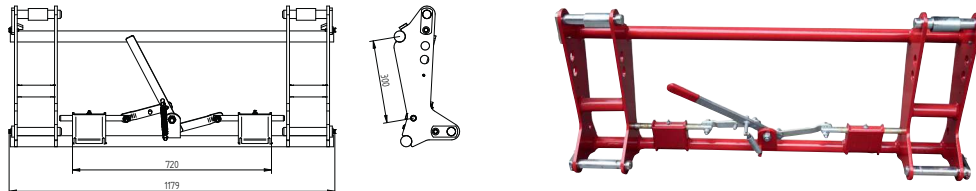

Artikelnummer	Bezeichnung	Gewicht ca.	Einheit	€ netto	*€ brutto
SWRFLM900004	Schnellwechselrahmen »Euronorm« ohne Anschweißkonsolen	52 kg	Stück	390,00	464,10
SWRFLM000002	Schnellwechselrahmen »Euronorm« inkl. Anschweißkonsolen gerade	68 kg	Stück	440,00	523,60
SWRFLM000000	Schnellwechselrahmen »Euronorm« inkl. Anschweißkonsolen gekröpft	68 kg	Stück	440,00	523,60

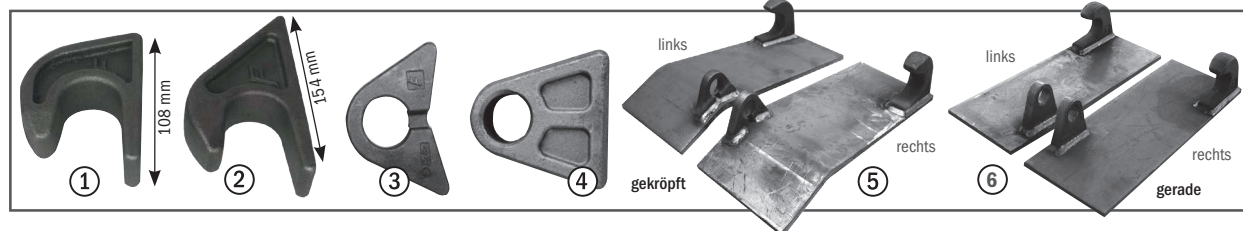

### Zubehör

Artikelnummer	Bezeichnung	Einheit	€ netto	*€ brutto
① SWRFLM900002	Anschweißhaken Euronorm	Stück	9,00	10,71
② NKTXX516003	Anschweißhaken Euronorm - schwere Ausführung	Stück	12,00	14,28
①+③ SWRFLM000803	Anschweißhaken mit Anschweißöse (Gegenstück)	Satz	14,00	16,66
③ SWRFLM900003	Anschweißöse Euronorm	Stück	5,00	5,95
④ SWRFLM900005	Anschweißöse Euronorm - lang, mit Abstand 55 mm, Ø 28 mm, für Anbau auf gerader Platte, ohne Schräge (Abb. 6)	Stück	6,00	7,14
④ SWRFLM900009	Anschweißöse Euronorm - lang, mit Abstand 57 mm, Ø 25 mm, für Anbau auf gerader Platte, ohne Schräge (Abb. 6)	Stück	6,00	7,14
⑤ SWRFLM000802	Anschweißkonsolen gekröpft, links und rechts	Satz	70,00	83,30
SWRFLM000805	Anschweißkonsole gekröpft, links	Stück	36,00	42,84
SWRFLM000804	Anschweißkonsole gekröpft, rechts	Stück	36,00	42,84
⑥ SWRFLM000809	Anschweißkonsolen gerade, links und rechts	Satz	70,00	83,30
SWRFLM000807	Anschweißkonsole gerade, links	Stück	36,00	42,84
SWRFLM000808	Anschweißkonsole gerade, rechts	Stück	36,00	42,84

## Schnellwechselrahmen »Euronorm«, hydraulisch verriegelbar

Bequem und einfach von der Kabine aus an- und abkuppeln - ohne abzustiegen!

- » Inkl. Hydraulikschläuchen

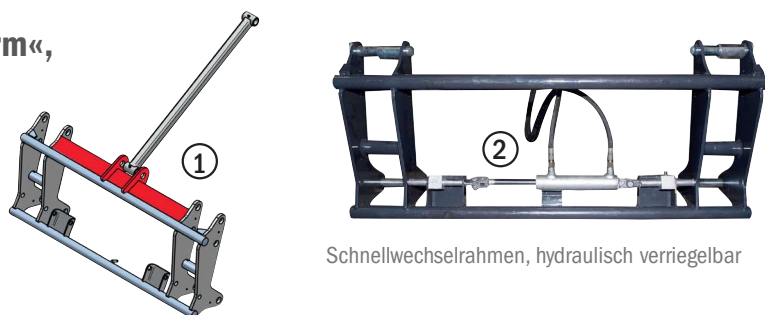

Schnellwechselrahmen, hydraulisch verriegelbar

Artikelnummer	Bezeichnung	Gewicht ca.	Einheit	€ netto	*€ brutto
SWRFLM000004	Schnellwechselrahmen »Euronorm«, hydraulisch verriegelbar - ohne Anschweißkonsolen	56 kg	Stück	560,00	666,40

### Zubehör

Artikelnummer	Bezeichnung	Einheit	€ netto	*€ brutto
① SWRFLM000900	Umrüstsatz für hydraulische Gerätebetätigung 1-Zylinder-Ausführung	Satz	120,00	142,80
② SWRFLM900200	Umrüstsatz für hydraulische Verriegelung zu Schnellwechselrahmen »Euronorm«	Satz	240,00	285,60

\* Alle Preise netto sind in € zzgl. gesetzlicher MwSt., alle Preise brutto sind in € inkl. 19 % MwSt. und gelten ab Werk Kastl. Maß- und Gewichtsangaben unverbindlich. Schreibfehler, Irrtümer, technische Änderungen sowie Preisänderungen vorbehalten. Nachdruck, auch auszugsweise, nicht gestattet. Aktuelles finden Sie unter agro-center.de



## Gerätebetätigung hydraulisch

Passend für alle Frontlader.

- » Extrem großer Hubweg von 850 mm – für Kippwinkel bis 180°
- » Optimierte Zylinderumlenkung für ideal ausgelegten Kraftverlauf
- » Stärkere, größere Kolbenseite zieht das beladene Arbeitsgerät nach hinten – Zugkraft: ca. 3,6 t bei 180 bar  
– Druckkraft: ca. 5,0 t bei 180 bar
- » Schwächere, kleinere Kolbenseite drückt das Arbeitsgerät zum Auskippen nach unten
- » Kleinere Kolbenseite, die weniger Öl benötigt, übernimmt das Auskippen – kein Schnellentleerungsventil erforderlich
- » Sehr robuste und kompakte Bauweise – alle Lagerungen mit starken Bolzen (Ø 30 mm)
- » In Gleitlagerbuchsen gelagert, selbstschmierend
- » Inkl. Hydraulikschläuchen und -verschraubungen bis zur Frontladermitte



Typ II/S Transportstellung



Typ II/S Kippwinkel bis 180°



1-Zylinder-Ausführung

Artikelnummer	Bezeichnung	Gewicht ca.	Einheit	€ netto	*€ brutto
HGBFLM001000	Gerätebetätigung hydraulisch Typ I/S	78 kg	Stück	990,00	1.178,10
HGBFLM001001	Gerätebetätigung hydraulisch, Einzylinderausführung Typ I/S	25 kg	Stück	550,00	654,50
HGBFLM000000	Typ II/S, 2-Zylinder-Ausführung	82 kg	Stück	830,00	987,70
HGBFLM000002	Typ II/S, 2-Zylinder-Ausführung, Schubstange 3-fach jeweils um 100 mm verstellbar	86 kg	Stück	900,00	1.071,00
HGBFLM000001	1-Zylinder-Ausführung (Typ II/S)	41 kg	Stück	450,00	535,50
HGBFLM000003	1-Zylinder-Ausführung, Schubstange 3-fach jeweils um 100 mm verstellbar (Typ II/S)	43 kg	Stück	480,00	571,20

## Frontladeradapter

Mit automatischer Klappsicherung und Euronormaufnahme.

Alle Anbauteile mit einer Dreipunktaufnahme (z. B. Ballentransportgeräte) können mit diesem speziellen Adapter auch am Frontlader angekuppelt werden – inkl. höhenverstellbarem Oberlenkerkopf.

- » Von Euronorm- auf Dreipunktaufnahme



Mit seitlich verstellbarem Ballentransportgerät (nicht im Lieferumfang)



Artikelnummer	Ausführung	Gewicht ca.	Einheit	€ netto	*€ brutto
① FLAFLM000000V	Standard, verzinkt	59 kg	Stück	460,00	547,40
② FLAFLM000100	Verstärkt, verzinkt	90 kg	Stück	760,00	904,40

## Dreipunktadapter



① Dreipunktadapter, starr



② Dreipunktadapter, ausklinkbar

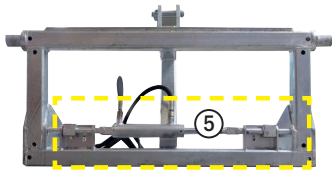

③+④ Dreipunktadapter, hydraulisch verriegelbar



⑥ Dreipunktadapter, roh - ohne Aufnahme



Idealer Winkel beim Transport von Staplergabeln und Schaufeln



Dreipunktadapter, ausklinkbar

Artikelnummer	Bezeichnung	Gewicht ca.	Einheit	€ netto	*€ brutto
① DPAFLM000000V	Dreipunktadapter, starr	54 kg	Stück	430,00	511,70
② DPAFLM000005V	Dreipunktadapter, ausklinkbar	58 kg	Stück	520,00	618,80
③ DPAFLM000006V	Dreipunktadapter, starr, hydraulisch verriegelbar	59 kg	Stück	770,00	916,30
④ DPAFLM000007V	Dreipunktadapter, ausklinkbar, hydraulisch verriegelbar	63 kg	Stück	910,00	1.082,90
⑤ DPAFLM900010	Hydraulische Verriegelung - Umrüstsatz	8 kg	Satz	250,00	297,50
⑥ DPAFLM000008	Dreipunktadapter, roh - ohne Aufnahme	45 kg	Stück	190,00	226,10

## Dreipunktadapter »Universal«

Mit dem Dreipunktadapter »Universal« können alle Euronormgeräte am Dreipunkt angebaut werden. Mit den bereits eingeschweißten Konusbuchsen lassen sich Rundballenzinken problemlos anbringen, um den Adapter z. B. als Ballengabel am Heck zu verwenden.

- » Dreipunktaufnahme Kat. 2
- » Aufhängung FEM 2A (Höhe 410 mm) für Staplergabeln
- » Besonders robuste Bauweise - auch für schwere Güter geeignet
- » Tragkraft: ca. 1,5 t



Mit Rundballen- und Staplergabelzinken



Mit Rundballenzinken zum Transport von Ballen



In Kombination mit einer Schwergutschaufel

Artikelnummer	Bezeichnung	Gewicht ca.	Einheit	€ netto	*€ brutto
DPAFLM000100V	Dreipunktadapter »Universal«	75 kg	Stück	580,00	690,20

\* Alle Preise netto sind in € zzgl. gesetzlicher MwSt., alle Preise brutto sind in € inkl. 19 % MwSt. und gelten ab Werk Kastl. Maß- und Gewichtsangaben unverbindlich. Schreibfehler, Irrtümer, technische Änderungen sowie Preisänderungen vorbehalten. Nachdruck, auch auszugsweise, nicht gestattet. Aktuelles finden Sie unter agro-center.de



## ① Schlepperdreieck

Geräte schnell, einfach und sicher an- und abkuppeln mit einem Schlepperdreieck von Fliegl!

- » Mit Entriegelungsseil, Ober- und Unterenkerbolzen
- » Massiv und stabil – Rahmen zusätzlich verstärkt
- » Federbelastete Sperrklinke verriegelt beim Ankuppeln automatisch (zusätzliche Sicherung mit einem Federstecker erforderlich)
- » Perfekte Konstruktion und Verarbeitung

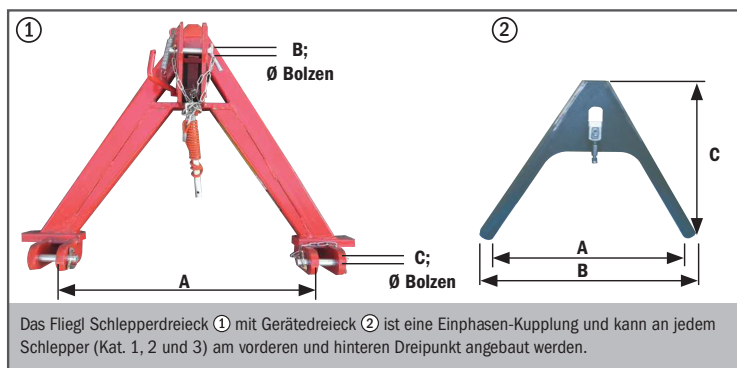

Artikelnummer	Aufnahme geräteseitig	Tragkraft max.	A	B	C	Gewicht ca.	Einheit	€ netto	*€ brutto
SPDFLM000004	Kat. Kommunal	300 kg	330 mm	20 mm	20 mm	5 kg	Stück	90,00	107,10
SPDFLM000003	Kat. 0	500 kg	485 mm	20 mm	20 mm	26 kg	Stück	110,00	130,90
SPDFLM000000	Kat. 1	1100 kg	665 mm	18 mm	20 mm	32 kg	Stück	160,00	190,40
SPDFLM000001	Kat. 2	1500 kg	820 mm	25 mm	28 mm	32 kg	Stück	180,00	214,20
SPDFLM000005	Kat. 2/S	1500 kg	820 mm	25 mm	28 mm	36 kg	Stück	230,00	273,70
SPDFLM000002	Kat. 3	1400 kg	965 mm	32 mm	36 mm	85 kg	Stück	340,00	404,60

## ② Gerätedreieck für Schlepperdreieck

Gegenstück für Schlepperdreieck.

Mit verstellbarer Sicherungslasche zum Anschweißen an das jeweilige Arbeitsgerät.

- » Funktionsweise: Man setzt mit der Spitze des Schlepperdreiecks an einem beliebigen Punkt im U-Rahmen des Gerätedreiecks an, betätigt die Hydraulik, und das Arbeitsgerät gleitet sicher in die Kupplungs-Raststellung. Somit gehört das lästige Auf- und Absteigen beim Ankuppeln der Vergangenheit an.

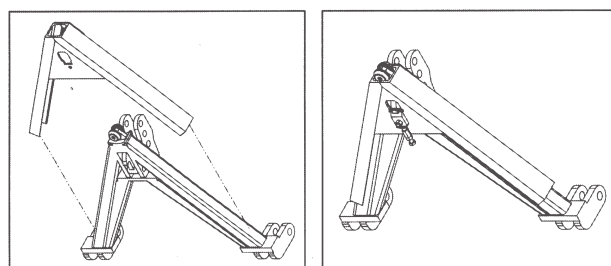

Artikelnummer	Aufnahme schlepperseitig	Tragkraft max.	A	B	C	Gewicht ca.	Einheit	€ netto	*€ brutto
SPDFLM000803	Kat. Kommunal	300 kg	390 mm	480 mm	403 mm	4 kg	Stück	39,00	46,41
SPDFLM000801	Kat. 0	500 kg	565 mm	665 mm	400 mm	6 kg	Stück	51,00	60,69
SPDFLM000800	Kat. 1 bis 3, grundiert	1500 kg	735 mm	845 mm	573 mm	16 kg	Stück	72,00	85,68
SPDFLM000802	Kat. 2, mit Bolzen	1500 kg	735 mm	845 mm	568 mm	22 kg	Stück	105,00	124,95

## Fronthydraulik »Universal« 1,8 t

Inklusive Hydraulikschläuchen (Länge 1500 mm) schlepperseitig und Anschweißplatten

- » Problemloses An- und Abkuppeln über 2 Bolzen
- » Schlepperleistung: max. 90 PS
- » 1 doppelwirkender Anschluss erforderlich



Fronthydraulik 1,8 t

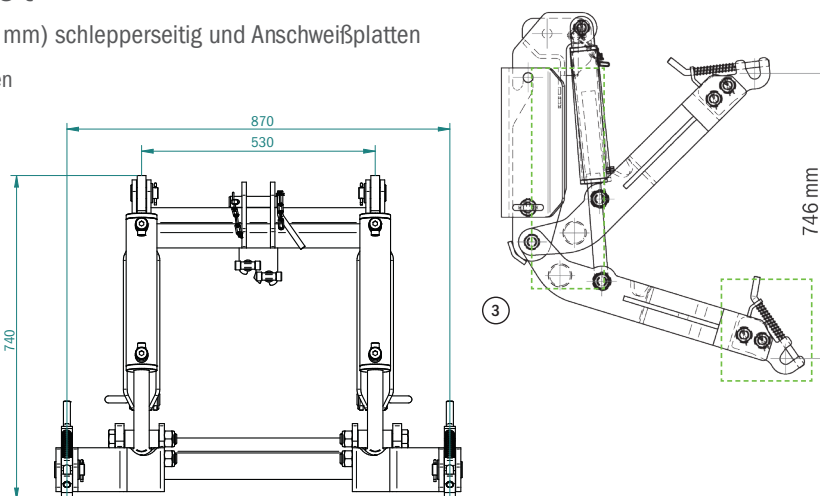

Artikelnummer	Bezeichnung	Aufnahme geräteseitig	Hubhöhe	Gewicht ca.	Einheit	€ netto	*€ brutto
SZBXX100005V	Fronthydraulik »Universal« 1,8 t, komplett, verzinkt	Dreipunkt Kat. 2	749 mm	130 kg	Stück	1.800,00	2.142,00
① SZBXX100098	Anschweißplatte für Fronthydraulik				Stück	100,00	119,00

## Rahmen für Zwischenadapter

Zur mechanischen Werkzeugverriegelung.

Adapterrahmen für Rad- oder Teleskoplader zur Aufnahme von Anbaugeräten mit Euronorm-Schnellwechselsystem.



Artikelnummer	Höhe	Breite	Gewicht ca.	Einheit	€ netto	*€ brutto
ZADFLM000005	480 mm	1150 mm	85 kg	Stück	520,00	618,80

## Zwischenadapter

Ermöglicht den Anbau aller Anbaugeräte mit Euronormaufnahme an Rad- oder Teleskoplader.

- » Tragkraft bis 2,0 t
- » Besonders kompakte Bauweise, günstiger Schwerpunkt besonders nah am Lader



z. B. JCB Q-Fit

Abbildung mit Einhandhebelverriegelung



z. B. Manitou

Abbildung ohne Einhandhebelverriegelung

Artikelnummer	Bezeichnung / Typ / Ausführung	Gewicht ca.	Einheit	€ netto	*€ brutto
<b>Ausführung mit Einhandhebelverriegelung</b>					
ZADFLM000095V	Zwischenadapter JCB Q-Fit	105 kg	Stück	1.040,00	1.237,60
<b>Ausführung ohne Einhandhebelverriegelung</b>					
ZADFLM000015V	Zwischenadapter Kramer Typ 212, 312, 612	105 kg	Stück	1.040,00	1.237,60
ZADFLM000016V	Zwischenadapter Kramer Typ 520, 620, 720 oder Claas Scorpion	116 kg	Stück	1.040,00	1.237,60
ZADFLM000018V	Zwischenadapter Kramer Typ KL 12,5 - KL 14,5 auf Euronormaufnahme	45 kg	Stück	1.040,00	1.237,60
ZADFLM000025V	Zwischenadapter Manitou	105 kg	Stück	1.040,00	1.237,60
ZADFLM000030V	Zwischenadapter Merlo Typ 26.6 LPT, 30.9 KT, 33.7 KT	105 kg	Stück	1.040,00	1.237,60
ZADFLM000010V	Zwischenadapter Atlas Typ: AR55/AR60	115 kg	Stück	1.040,00	1.237,60
ZADFLM000017V	Zwischenadapter Kramer Typ KL 18,5 - KL 41,8 - 35,8T und KT 276 auf Euronorm	94 kg	Stück	1.040,00	1.237,60
ZADFLM000021V	Zwischenadapter Striegel		Stück	1.040,00	1.237,60
ZADFLM000027V	Zwischenadapter Komatsu WA 80		Stück	1.040,00	1.237,60
ZADFLM000032V	Zwischenadapter New Holland		Stück	1.040,00	1.237,60
ZADFLM000037L	Zwischenadapter Schaeff SKL 841A, 851, SKL 833, SKL 835 (Zeppelin) / lackiert		Stück	1.040,00	1.237,60
ZADFLM000040V	Zwischenadapter Weidemann - Typ 1140, 1206, 1240, 1360, 1370		Stück	1.140,00	1.356,60
ZADFLM000045V	Zwischenadapter Merlo - schwere Ausführung		Stück	1.040,00	1.237,60
ZADFLM000060V	Zwischenadapter Zettelmeyer - Typ ZL801		Stück	1.040,00	1.237,60
ZADFLM000085V	Zwischenadapter Volvo - Typ L45B		Stück	1.040,00	1.237,60
ZADFLM000097V	Zwischenadapter Wacker WL48		Stück	990,00	1.178,10

## Zwischenadapter von Rad- oder Teleskoplader auf Dreipunktaufnahme

①



②



Artikelnummer	Bezeichnung	Gewicht ca.	Einheit	€ netto	*€ brutto
① ZADFLM000500	Zwischenadapter von Rad- oder Teleskoplader auf Dreipunktaufnahme Kat. 2	130 kg	Stück	1.250,00	1.487,50
ZADFLM000510	Zwischenadapter von Rad- oder Teleskoplader auf Dreipunktaufnahme Kat. 3	135 kg	Stück	1.350,00	1.606,50
② ZADFLM000520R	Zwischenadapterrahmen roh, ohne Aufnahme, für Umbau auf Dreipunktaufnahme Kat. 2	93 kg	Stück	690,00	821,10
ZADFLM000530R	Zwischenadapterrahmen roh, ohne Aufnahme, für Umbau auf Dreipunktaufnahme Kat. 3	97 kg	Stück	790,00	940,10



## Zubehör

Artikelnummer	Bezeichnung	Gewicht ca.	Einheit	€ netto	*€ brutto
ZADFLM100500	Umrüstsatz für hydraulische Verriegelung	8 kg	Satz	400,00	476,00



## Anschweißhaken



Artikelnummer	Bezeichnung	Ausführung	Einheit	€ netto	*€ brutto
① ZADFLM000200	Anschweißhaken für Merlo Aufnahme	26.6 LPT / 33.7 KT / 30.9 KT	Stück	30,00	35,70
ZADFLM000205	Anschweißhaken für Merlo Aufnahme, verstärkt	26.6 LPT / 33.7 KT / 30.9 KT	Stück	40,00	47,60
② SWRFLM900001	Anschweißhaken für Hauer Aufnahme	links	Stück	45,00	53,55
SWRFLM900006	Anschweißhaken für Hauer Aufnahme	rechts	Stück	45,00	53,55
③ SWRFLM900007	Anschweißöse für Hauer Aufnahme	links	Stück	26,00	30,94
SWRFLM900008	Anschweißöse für Hauer Aufnahme	rechts	Stück	26,00	30,94
④ NKTXX516001	Anschweißhaken für Unterlenker	Welle max. 30 mm, Kat. 2, Maße (a/b/c): 30/154/30 mm	Stück	15,00	17,85
NKTXX516004	Anschweißhaken für Unterlenker	Welle max. 38 mm, Kat. 3, Maße (a/b/c): 37/154/30 mm	Stück	17,00	20,23
⑤ NKTXX516005	Anschweißhaken, geschmiedet	Kat. 2	Stück	29,00	34,51

## Brennteilsätze

### Für Hof-, Rad- oder Teleskoplader.

Prüfen Sie vor dem Verschweißen mit dem Trägerfahrzeug, ob die Kippwinkel stimmen, Endanschläge erforderlich sind und ob es Kollisionspunkte zwischen Trägerfahrzeug und Anbaugerät gibt. Erst dann sollten die Konsolen fest verschweißt werden.

Hersteller	Fahrzeugtyp	Artikelnummer	€ netto	*€ brutto
Ahlmann	AS4-60	ZADFLM000158	380,00	452,20
Ahlmann	AX-Serie	ZADFLM000159	240,00	285,60
Atlas	AR55-95	ZADFLM000145	240,00	285,60
Atlas	A-D Serie, E-Serie bis 86E	ZADFLM000146	290,00	345,10
Atlas	AR35	ZADFLM000147	240,00	285,60
Atlas	AR95C	ZADFLM000148	150,00	178,50
Atlas	AR72C	ZADFLM000149	240,00	285,60
Bobcat	Teleskoplader - Rohr Ø 80 mm	ZADFLM000185	290,00	345,10
Bobcat	Radlader	ZADFLM000186	240,00	285,60
Case	221B	ZADFLM000138	240,00	285,60
Caterpillar	330	ZADFLM000176	290,00	345,10
Caterpillar	906-908H	ZADFLM000177	150,00	178,50
Caterpillar	906-908G	ZADFLM000178	240,00	285,60
Claas / Kramer	Scorpion / 420/520/620	ZADFLM000165	240,00	285,60
Dieci - 60.9 Agri Max/Samson	Teleskoplader	ZADFLM000196	240,00	285,60
Dieci - Agri Farmer 28.7	Teleskoplader	ZADFLM000188	240,00	285,60
Faresin	Teleskoplader	ZADFLM000103	240,00	285,60
Faucheux	FX Weiss	ZADFLM000101	150,00	178,50
Faucheux	FX Grau	ZADFLM000102	150,00	178,50
Fuchs	Hoflader	ZADFLM000154	150,00	178,50
Gehl	Hoflader	ZADFLM000141	150,00	178,50
Giant Tobroco	Hoflader	ZADFLM000127	240,00	285,60
Haulotte	Hoflader	ZADFLM000128	240,00	285,60
Hanomag	66D	ZADFLM000155	290,00	345,10
Hanomag	15F/20E/25F	ZADFLM000156	380,00	452,20
Hanomag	22er Serie	ZADFLM000157	240,00	285,60
JCB	Q-Fit	ZADFLM000180	290,00	345,10
JCB	526 Agri	ZADFLM000181	290,00	345,10
JCB	Q-Hitch	ZADFLM000182	290,00	345,10
JCB	520-40 / 527-55 / Compact	ZADFLM000183	240,00	285,60
JCB	406-409B	ZADFLM000184	240,00	285,60
JCB	409	ZADFLM000197	240,00	285,60
JLG/Deutz-Fahr	Teleskoplader	ZADFLM000152	240,00	285,60
John Deere	Teleskoplader	ZADFLM000164	290,00	345,10
Komatsu	WA65-85	ZADFLM000189	150,00	178,50
Komatsu	WA320 PZ	ZADFLM000136	290,00	345,10
Komatsu	WA90-100	ZADFLM000137	290,00	345,10
Kramer	312-1150	ZADFLM000125	150,00	178,50

Hersteller	Fahrzeugtyp	Artikelnummer	€ netto	*€ brutto
Kramer	250 / 3035	ZADFLM000126	150,00	178,50
Kramer	750T	ZADFLM000129	240,00	285,60
Liebherr	L506-510 Z-Kin	ZADFLM000160	150,00	178,50
Liebherr	L512-556	ZADFLM000161	380,00	452,20
Liebherr	Teleskoplader	ZADFLM000162	240,00	285,60
Mailleux	MX Frontlader - Welle Ø 50 mm	ZADFLM000187	290,00	345,10
Manitou	MRT-Serie - Rohr Ø 80 mm	ZADFLM000150	240,00	285,60
Merlo	LPT-Serie, KT-Serie	ZADFLM000100	240,00	285,60
Merlo	Typ 3 mit Verriegelungslaschen	ZADFLM000104	290,00	345,10
NewHolland	Teleskoplader	ZADFLM000153	240,00	285,60
Nirschl	Hoflader	ZADFLM000124	240,00	285,60
O&K	L15	ZADFLM000117	380,00	452,20
Paus	Hoflader	ZADFLM000151	240,00	285,60
Schaeff	SKL821-SKL833 - Bolzen Ø 50 mm	ZADFLM000120	240,00	285,60
Schäffer	Teleskoplader	ZADFLM000115	240,00	285,60
Schäffer / JCB	Hoflader / 3045 / 403	ZADFLM000116	150,00	178,50
Striegl	Hoflader	ZADFLM000108	150,00	178,50
Terex	TL80-120	ZADFLM000121	150,00	178,50
Terex	TL160-360 - Bolzen Ø 50 mm	ZADFLM000122	240,00	285,60
Terex	TL65 - Bolzen Ø 35 mm	ZADFLM000123	240,00	285,60
Thaler	Hoflader	ZADFLM000142	150,00	178,50
Volvo	L30/L32/L35	ZADFLM000170	240,00	285,60
Volvo	125B	ZADFLM000171	240,00	285,60
Volvo	L50	ZADFLM000172	380,00	452,20
Volvo	L45B	ZADFLM000173	240,00	285,60
Volvo	L25B	ZADFLM000174	240,00	285,60
Wacker Neuson	WL18-WL57	ZADFLM000175	150,00	178,50
Weidemann	CX-Serie, CX LP-Serie, CX LP T-Serie	ZADFLM000105	150,00	178,50
Weidemann	Typ CX-Serie / alte Ausführung	ZADFLM000106	150,00	178,50
Weidemann	Typ 4070CX / 4070 CX LP	ZADFLM000107	240,00	285,60
Zeppelin	ZL5	ZADFLM000131	240,00	285,60
Zettelmeyer	ZL402/502/602	ZADFLM000190	150,00	178,50
Zettelmeyer	ZL402N	ZADFLM000191	240,00	285,60
Zettelmeyer	ZL601B	ZADFLM000192	240,00	285,60
Zettelmeyer	ZL801	ZADFLM000193	240,00	285,60
Zettelmeyer	ZL501FA	ZADFLM000194	240,00	285,60

Weitere Anschweißkonsolen für Schnellwechsler und Festanbau auf Anfrage.

## Frontladerzinken

- » Komplet mit Mutter
- » Gewinde M 22 x 1,5 mm
- » Ø 36 mm – Belastung: max. 630 daN bei Biegespannungspunkt 880 mm

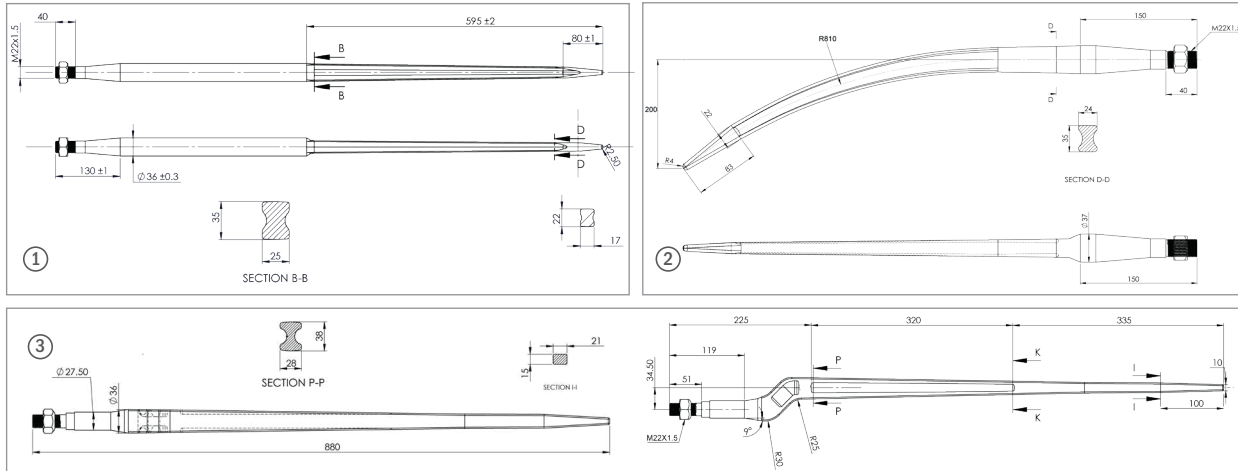

Artikelnummer	Bezeichnung	Ausführung	Länge	Einheit	€ netto	*€ brutto
① SDGFLM900002	Frontladerzinken	gerade	810 mm	Stück	15,00	17,85
① SDGFLM900003	Frontladerzinken	gerade	1000 mm	Stück	29,00	34,51
① SDGFLM900004	Frontladerzinken	gerade	1100 mm	Stück	31,00	36,89
① SDGFLM900005	Frontladerzinken	gerade	1400 mm	Stück	39,00	46,41
② SDGFLM900008	Frontladerzinken	gebogen	680 mm	Stück	36,00	42,84
② SDGFLM900007	Frontladerzinken	gebogen	800 mm	Stück	41,00	48,79
② SDGFLM900006	Frontladerzinken	gebogen	975 mm	Stück	28,50	33,92
SDGFLM900009	Frontladerzinken, Sonderkonus	gekröpft	800 mm	Stück	26,50	31,54
③ SDGFLM900013	Frontladerzinken	gekröpft	880 mm	Stück	29,00	34,51

## Zubehör

Artikelnummer	Bezeichnung	Ø innen	Länge	Einheit	€ netto	*€ brutto
NKTX517002	Konusbuchse für gerade Frontladerzinken	25 mm	100 mm	Stück	8,50	10,12
NKTX517005	Konusbuchse für gerade Frontladerzinken verstärkt	25 mm	110 mm	Stück	13,50	16,07
NKTX517004	Konusbuchse verstärkt, lang für gerade Frontladerzinken	25 mm	145 mm	Stück	19,00	22,61
NKTX517008	Konusbuchse für gekröpfte Frontladerzinken	25 mm	100 mm	Stück	17,00	20,23
NKTX517011	Konusbuchse gepresst für gerade Frontladerzinken	25 mm	100 mm	Stück	5,00	5,95

## Rundballenzinken

- » Komplet mit Mutter
- » Gewinde M 28 x 1,5 mm (z. B. für Staplergabel »Freisicht«)
- » Ø 42 mm – Belastung: max. 1100 daN bei Biegespannungspunkt 800 mm

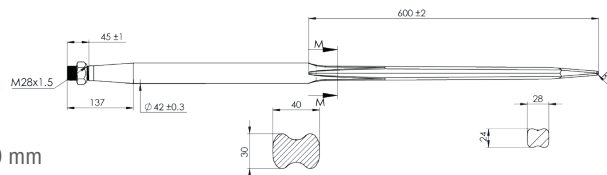

Artikelnummer	Bezeichnung	Länge	Einheit	€ netto	*€ brutto
STGFLM000807	Rundballenzinken	900 mm	Stück	45,00	53,55
STGFLM000808	Rundballenzinken	1000 mm	Stück	48,00	57,12
STGFLM000809	Rundballenzinken	1100 mm	Stück	51,00	60,69
STGFLM000810	Rundballenzinken	1200 mm	Stück	56,00	66,64
STGFLM000811	Rundballenzinken	1400 mm	Stück	63,00	74,97
NKTX517001	Konusbuchse für Rundballenzinken	110 mm	Stück	14,00	16,66
NKTX517007	Konusbuchse für Rundballenzinken	148 mm	Stück	18,00	21,42
NKTX517006	Konusbuchse für Schwerlastzinken	200 mm	Stück	38,00	45,22

## Schwerlastzinken

- » Komplet mit Mutter
- » Gewinde M 28 x 1,5 mm
- » Ø 55 mm – Belastung: max. 2200 daN bei Biegespannungspunkt 800 mm

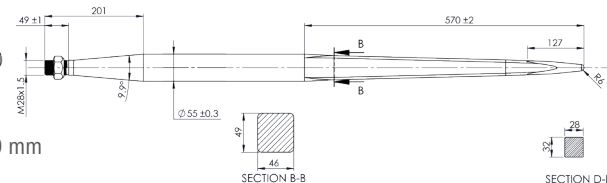

Artikelnummer	Bezeichnung	Länge	Gewicht ca.	Einheit	€ netto	*€ brutto
STGFLM000828	Schwerlastzinken	1100 mm	16 kg	Stück	99,00	117,81



## Konusmutter und Konusring



Artikelnummer	Bezeichnung	Ausführung	Einheit	€ netto	*€ brutto
① SDGFLM900020	Konusmutter für Frontladerzinken	M 22 x 1,5 mm	Stück	4,00	4,76
① STGFLM900001	Konusmutter für Rundballenzinken	M 28 x 1,5 mm	Stück	5,00	5,95

Artikelnummer	Bezeichnung	Ausführung	Einheit	€ netto	*€ brutto
② STGFLM900029	Konusring für Frontladerzinken	M 22 x 1,5 mm	Stück	4,00	4,76
② STGFLM900002	Konusring für Rundballenzinken	M 28 x 1,5 mm	Stück	6,50	7,74

## Zinkenträger für Frontladerzinken

Mit eingeschweißten Konusbuchsen zum Eigenbau, ohne Zinken.

Rohrquerschnitt: 80 x 80 mm. Für Frontladerzinken mit Gewinde M 22 x 1,5 mm.



Artikelnummer	Länge	Lochabstand	Lochanzahl	Gewicht ca.	Einheit	€ netto	*€ brutto
SDGFLM900098	1050 mm	200 mm	6	22 kg	Stück	200,00	238,00
SDGFLM900100	1250 mm	200 mm	7	26 kg	Stück	240,00	285,60
SDGFLM900102	1450 mm	200 mm	8	30 kg	Stück	280,00	333,20
SDGFLM900104	1650 mm	200 mm	9	34 kg	Stück	310,00	368,90
SDGFLM900106	1850 mm	200 mm	10	38 kg	Stück	360,00	428,40
SDGFLM900108	2050 mm	200 mm	11	42 kg	Stück	390,00	464,10
SDGFLM900110	2250 mm	200 mm	12	46 kg	Stück	430,00	511,70

## Zinkenträger für Rundballenzinken

Mit eingeschweißten Konusbuchsen zum Eigenbau, ohne Zinken.

Rohrquerschnitt: 100 x 100 mm. Für Rundballenzinken mit Gewinde M 28 x 1,5 mm.

Artikelnummer	Länge	Lochabstand	Lochanzahl	Gewicht ca.	Einheit	€ netto	*€ brutto
SIGFLM000100	1650 mm	388 mm	5	32 kg	Stück	290,00	345,10
SIGFLM000102	1850 mm	350 mm	6	36 kg	Stück	320,00	380,80
SIGFLM000104	2050 mm	325 mm	7	40 kg	Stück	370,00	440,30
SIGFLM000106	2250 mm	307 mm	8	44 kg	Stück	400,00	476,00
SIGFLM000108	2450 mm	294 mm	9	48 kg	Stück	440,00	523,60

## Schürfleiste HB 500

Meterware aus hochverschleißfestem Stahl. Zum Anschweißen an Schaufeln oder Räumgeräte – einseitig abgeschragt.

Artikelnummer	Breite	Stärke	Einheit	€ netto	*€ brutto
SGSFLM900028	80 mm	12 mm	m	50,00	59,50
SGSFLM900030	110 mm	12 mm	m	60,00	71,40
SGSFLM900025	150 mm	16 mm	m	100,00	119,00
SGSFLM900031	150 mm	20 mm	m	130,00	154,70
SGSFLM900032	200 mm	20 mm	m	150,00	178,50
SGSFLM900035	200 mm	25 mm	m	170,00	202,30
SGSFLM900038	300 mm	30 mm	m	250,00	297,50
SGSFLM900039	300 mm	40 mm	m	310,00	368,90
SGSFLM900048	400 mm	40 mm	m	400,00	476,00

## Unterschraubleiste HB 500

Meterware aus hochverschleißfestem Stahl.

» Gebohrt, Lochabstand: 200 mm



Artikelnummer	Breite	Stärke	Ausführung	Einheit	€ netto	*€ brutto
SGSFLM900046	110 mm	12 mm	lose	m	160,00	190,40
SGSFLM900047	110 mm	12 mm	montiert	m	220,00	261,80
SGSFLM900044	150 mm	16 mm	lose	m	220,00	261,80
SGSFLM900043	150 mm	16 mm	montiert	m	240,00	285,60
SGSFLM900042	200 mm	20 mm	lose	m	230,00	273,70
SGSFLM900041	200 mm	20 mm	montiert	m	280,00	333,20
SGSFLM900040	200 mm	25 mm	lose	m	280,00	333,20
SGSFLM900045	200 mm	25 mm	montiert	m	340,00	404,60
SGSFLM900050	300 mm	30 mm	lose	m	420,00	499,80
SGSFLM900055	300 mm	30 mm	montiert	m	480,00	571,20

Frachtkosten für Zinkenträger, Schürfleisten und Unterschraubleisten je nach Länge und Ausführung.

## Schürfleiste aus Polyurethan

Für Schaufeln oder Räumgeräte.

» 90 Shore, einseitig um 45° abgeschrägt



Artikelnummer	Länge	Breite	Stärke	Einheit	€ netto	*€ brutto
NKTXXX070140	1600 mm	150 mm	15 mm	Stück	110,00	130,90
NKTXXX070142	1800 mm	150 mm	15 mm	Stück	120,00	142,80
NKTXXX070144	2000 mm	150 mm	15 mm	Stück	130,00	154,70
NKTXXX070146	2200 mm	150 mm	15 mm	Stück	160,00	190,40
NKTXXX070148	2400 mm	150 mm	15 mm	Stück	170,00	202,30
NKTXXX070150	2600 mm	150 mm	15 mm	Stück	180,00	214,20
NKTXXX070152	2800 mm	150 mm	15 mm	Stück	190,00	226,10
NKTXXX070154	3000 mm	150 mm	15 mm	Stück	200,00	238,00
NKTXXX070156	Werksmontage				190,00 €	226,10 €

## Unterschraubleiste aus Polyurethan

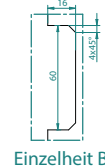
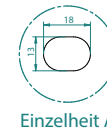
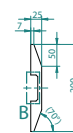
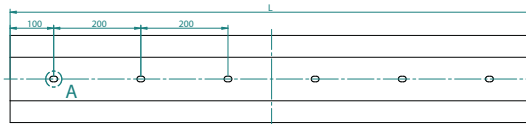

Artikelnummer	Länge	Breite	Stärke	Lochanzahl	passende Befestigungsleiste	Einheit	€ netto	*€ brutto
NKTXXX070160	1200 mm	200 mm	25 mm	6	NKTXXX070180	Stück	220,00	261,80
NKTXXX070167	1500 mm	200 mm	25 mm	7	NKTXXX070187	Stück	250,00	297,50
NKTXXX070161	1800 mm	200 mm	25 mm	9	NKTXXX070181	Stück	260,00	309,40
NKTXXX070168	1900 mm	200 mm	25 mm	9	NKTXXX070188	Stück	280,00	333,20
NKTXXX070162	2000 mm	200 mm	25 mm	10	NKTXXX070182	Stück	290,00	345,10
NKTXXX070169	2100 mm	200 mm	25 mm	10	NKTXXX070189	Stück	300,00	357,00
NKTXXX070163	2200 mm	200 mm	25 mm	11	NKTXXX070183	Stück	310,00	368,90
NKTXXX070164	2400 mm	200 mm	25 mm	12	NKTXXX070184	Stück	330,00	392,70
NKTXXX070165	2600 mm	200 mm	25 mm	13	NKTXXX070185	Stück	360,00	428,40
NKTXXX070166	2800 mm	200 mm	25 mm	14	NKTXXX070186	Stück	380,00	452,20
NKTXXX070156	Werksmontage						190,00 €	226,10 €

## Schotterzinken

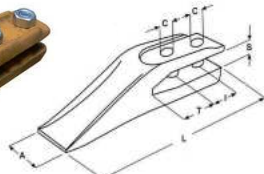

Artikelnummer	Ausführung	für Schürfleiste (Breite x Stärke)	L	A	T	I	S	C	Einheit	€ netto	*€ brutto
SGSFLM900011	lose	120 x 12 mm	190 mm	50 mm	21 mm	55 mm	13 mm	13 mm	Stück	12,00	14,28
SGSFLM900001	lose	150 x 16 mm	190 mm	50 mm	37 mm	45 mm	18 mm	13 mm	Stück	13,00	15,47
SGSFLM900009	lose	200 x 20 mm	222 mm	53 mm	48 mm	50 mm	22 mm	15 mm	Stück	25,00	29,75
SGSFLM900002	lose	200 x 25 mm	300 mm	66 mm	70 mm	70 mm	26 mm	17 mm	Stück	31,00	36,89
SGSFLM000812	geschraubt montiert	120 x 12 mm							Stück	65,00	77,35
SGSFLM000801	geschraubt montiert	150 x 16 mm							Stück	67,00	79,73
SGSFLM900010	geschraubt montiert	200 x 20 mm							Stück	75,00	89,25
SGSFLM000803	geschraubt montiert	200 x 25 mm							Stück	85,00	101,15

## Schotterzinken »Lehnhoff«

Einteiliger, selbstschärfender Zahn – wird in die Anschweißhülse auf der Schürfleiste gesteckt und mit einer Kappe und einer Sicherung fixiert. Glatter Löffel- bzw. Schaufelboden durch bündigen Abschluss mit der Unterseite der Schürfleiste.

» 3-teilig

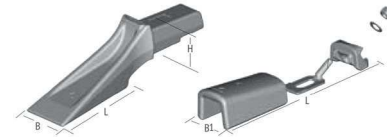

Typ	Länge	Breite	Breite 1	Höhe
404	60 mm	50 mm	30 mm	32 mm
400	90 mm	50 mm	34 mm	34 mm
411	115 mm	65 mm	34 mm	34 mm

Artikelnummer	Ausführung	Typ	Länge	Einheit	€ netto	*€ brutto
SGSFLM900006	lose	404	60 mm	Stück	32,00	38,08
SGSFLM900007	montiert	404	60 mm	Stück	75,00	89,25
SGSFLM900004	lose	400	90 mm	Stück	75,00	89,25
SGSFLM900003	montiert	400	90 mm	Stück	85,00	101,15
SGSFLM900005	lose	411	115 mm	Stück	77,00	91,63
SGSFLM900008	montiert	411	115 mm	Stück	100,00	119,00

\* Alle Preise netto sind in € zzgl. gesetzlicher MwSt., alle Preise brutto sind in € inkl. 19 % MwSt. und gelten ab Werk Kastl. Maß- und Gewichtsangaben unverbindlich. Schreibfehler, Irrtümer, technische Änderungen sowie Preisänderungen vorbehalten. Nachdruck, auch auszugsweise, nicht gestattet. Aktuelles finden Sie unter agro-center.de



## Dreiecksmesser



Artikelnummer	Ausführung	Länge	Breite	Stärke	Lochanzahl	Loch Ø	Einheit	€ netto	*€ brutto
① SSGFLM900015	Schraubbar	300 mm	180 mm	8 mm	5	13 mm	Stück	15,00	17,85
② SSGFLM900025	Schweißbar	300 mm	140 mm	8 mm			Stück	15,00	17,85

## Eckmesser

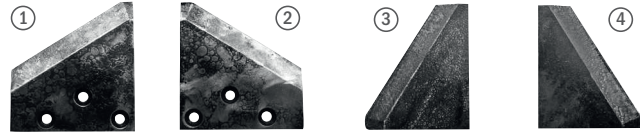

Artikelnummer	Ausführung	Länge	Breite	Stärke	Lochanzahl	Loch Ø	Einheit	€ netto	*€ brutto
① SSGFLM900012	Schraubbar, links	170 mm	180 mm	8 mm	3	13 mm	Stück	6,00	7,14
② SSGFLM900010	Schraubbar, rechts	170 mm	180 mm	8 mm	3	13 mm	Stück	6,00	7,14
③ SSGFLM900022	Schweißbar, links	170 mm	140 mm	8 mm			Stück	6,00	7,14
④ SSGFLM900020	Schweißbar, rechts	170 mm	140 mm	8 mm			Stück	6,00	7,14

## Seitenklinge

» Schneide 19° / Spitze 135°



Artikelnummer	Ausführung	Länge	Breite	Stärke	Einheit	€ netto	*€ brutto
① SIKFLM900112	Schweißbar, rechts	1200 mm	60 mm	8 mm	Stück	40,00	47,60
② SIKFLM900114	Schweißbar, links	1200 mm	60 mm	8 mm	Stück	40,00	47,60

## Trägerrohr mit Profil

» Für Führungsschienen

» Länge: 1400 mm

» Querschnitt: 80 x 80 mm, Stärke: 5 mm



Artikelnummer	Bezeichnung	Gewicht ca.	Einheit	€ netto	*€ brutto
STGFLM900022	Trägerrohr mit Profil	18 kg	Stück	120,00	142,80

## Gleitschienen und Ersatzteile

Für Führungsschienen und Staplergabelzinken. Gleitschienen für FEM 2A, 3A, 4A

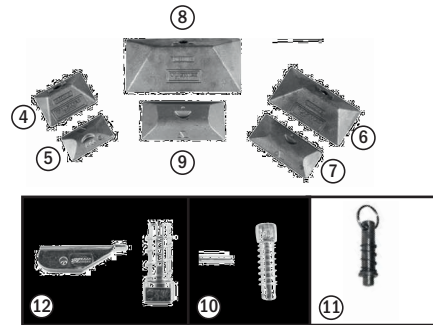
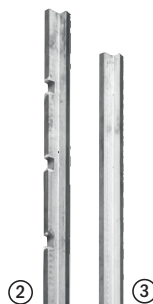
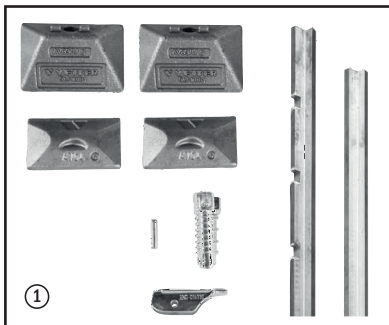

### Gleitschienen für FEM 2A, 3A, 4A

Artikelnummer	Bezeichnung	Länge	Einheit	€ netto	*€ brutto
① STGFLM900023	Gleitschienen - Komplettsatz für Staplergabel: Gleitschiene oben/unten; 2 Arretierungen für Gabelzinken FEM 1A+ 2A, Gabelhaken FEM 2A (2 unten, 2 oben)		Set	240,00	285,60
② STGFLM900030	Gleitschiene oben für FEM 2A, ISO-Norm	1500 mm	Stück	115,00	136,85
③ STGFLM900035	Gleitschiene unten für FEM 2A, ISO-Norm	1500 mm	Stück	90,00	107,10
④ STGFLM900026	Gabelhaken FEM 2A oben	90 mm	Stück	21,00	24,99 €
⑤ STGFLM900027	Gabelhaken FEM 2A unten	80 mm	Stück	16,00	19,04
⑥ STGFLM900014	Gabelhaken FEM 3A oben	140 mm	Stück	37,00	44,03
⑦ STGFLM900016	Gabelhaken FEM 3A unten	115 mm	Stück	26,00	30,94
⑧ STGFLM900017	Gabelhaken FEM 4A oben	200 mm	Stück	62,00	73,78
⑨ STGFLM900018	Gabelhaken FEM 4A unten	139 mm	Stück	37,00	44,03
⑩ STGFLM900025	Arretierung für Gabelzinken FEM 1A + 2A		Stück	18,50	22,02
⑪ STGFLM900024	Verriegelungsbolzen für Staplergabelzinken		Stück	20,00	23,80
⑫ STGFLM900032	Arretierung für Gabelzinken - AR1, FEM 2 / Gabel Ausführung		Stück	19,70	23,44



◀ Video ansehen



## Dreipunktwaage

Das Wiegesystem für Dreipunktaufnahme Kat. 2 bzw. Schlepper mit Unterlenkeraufnahme Kat. 2 oder Kat. 3. Die Dreipunktwaage wurde so konzipiert, dass sich der Schwerpunkt der Anbaugeräte nur um wenige Zentimeter nach hinten verlagert. Anbaugeräte, wie Düngestreuer, Transportkisten, Futtermischer usw. können in kürzester Zeit angekuppelt und mit hoher Genauigkeit gewogen werden.

- » Stromversorgung: 12 - 24 V DC
- » Einfache Bedienung
- » Display mit Hintergrundbeleuchtung
- » Inkl. Adapter und Wiegezellen
- » Inkl. kurzem Oberlenker
- » Bis 5000 kg Wiegeanzeige
- » Wiegerahmen verzinkt



**DIGITAL-TECHNIK**

Artikelnummer	Bezeichnung	Ausführung	Gewicht ca.	Einheit	€ netto	*€ brutto
AGWXXX000016	Dreipunktwaage	DIGITAL	85 kg	Stück	3.750,00	4.462,50
AGWXXX000015	Dreipunktwaage	ISOBUS	82 kg	Stück	3.400,00	4.046,00

## Fliegl »Hawk Universal«



Das zertifizierte Querverkehr-Kamerasystem  
**FLIEGL | HAWK**

Das Kamerasystem überwacht mit 2 seitlich montierten Kameras mit einem Sichtfeld von 51° den Bereich links, rechts und vor dem Fahrzeug und sendet die Bilder direkt auf das Display in der Fahrerkabine. Tote Winkel sind damit ausgeschlossen und der Fahrer hat den Querverkehr optimal im Blick.



Lieferumfang

Die kompakte Bauweise der Kamera ermöglicht die Montage an beliebiger Stelle.

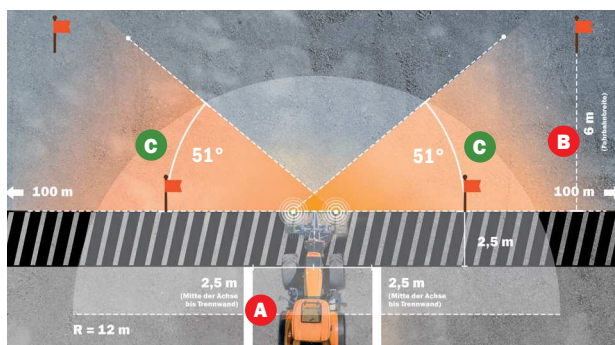

Ein Praxisbeispiel für das Querverkehr-Kamerasystem als Lebensretter:

- A** aktives Blickfeld des Fahrers
- B** Gefahrenzone – für den Fahrer nicht sichtbar
- C** Sichtfeld der Fliegl Hawk – sieht sofort Passanten, Rad- und Autofahrer

### Viele Gründe, die für Fliegl »Hawk Universal« sprechen

- DLG-Zertifikat – TÜV-zulassungsfähig
- Eliminiert tote Winkel und macht Querverkehr sichtbar
- Robustes Gehäuse – beständig gegen Stöße und Vibrationen
- Druck-, wasser- und staubdicht gemäß Schutzklasse IP69

Artikelnummer	Bezeichnung	Einheit	€ netto	*€ brutto
FZTXXX200040	Fliegl »Hawk Universal«	Set	2.900,00	3.451,00
FZTXXX200097	Kameraanschlusskabel für Fliegl »Hawk Universal«, Winter – mähwerkseitig	Stück	180,00	214,20
FZTXXX200099	Kameraanschlusskabel für Fliegl »Hawk Universal«, Winter – schlepperseitig	Stück	180,00	214,20
FZTXXX200300	Spiralkabel für Kamera analog / Xpert / Hawk / Eagle – 7-polig, 2 Stecker	Stück	39,00	46,41

\* Alle Preise netto sind in € zzgl. gesetzlicher MwSt., alle Preise brutto sind in € inkl. 19 % MwSt. und gelten ab Werk Kastl. Maß- und Gewichtsangaben unverbindlich. Schreibfehler, Irrtümer, technische Änderungen sowie Preisänderungen vorbehalten. Nachdruck, auch auszugsweise, nicht gestattet. Aktuelles finden Sie unter agro-center.de



## Funkkamera »Sparrow«

Inkl. Display, Kamera, Akku-Pack und Befestigungskomponenten

### Technische Details

- » LCD-Display 7"
- » Kontrast: 800:1
- » Seitenverhältnis: 16:9
- » Stromverbrauch: max. 8 W



Artikelnummer	Bezeichnung	Einheit	€ netto	*€ brutto
FZTXX900100	Funkkamera »Sparrow«	Set	599,00	712,81

## Kameraset »Osprey«

Inkl. Display, LED-Scheinwerfer, Sensorkabel, Steckdose und Spiralkabel

### Technische Details (Display)

- » 7" TFT-LCD Farbmonitor mit digitaler Konsole
- » Lautstärkeausgabe: 1.5 Watt
- » Lautsprecher: ein runder 15 x 24 mm Lautsprecher
- » Stromversorgung: Autobatterie (10-32 V)
- » Sichtwinkel: Oben: 50° / Unten: 70°, Rechts/Links: 70°
- » Betriebstemperatur: -20°C - 70°C, RH90%
- » Lagertemperatur: -30°C - 80°C, RH90%



### Technische Details (Scheinwerfer)

- » LED-Leistung: 40 Watt
- » Lichtfluss: 3480 Lumen
- » Per Zusatzbügel stehend und hängend montierbar

Artikelnummer	Bezeichnung	Ausführung	Einheit	€ netto	*€ brutto
FZTXX200000	Kameraset »Osprey«	für Anhänger	Set	599,00	712,81
FZTXX200005	Kameraset »Osprey«	für Zugfahrzeuge	Set	460,00	547,40



◀ Video ansehen

## Überladeschnecke 3 m

### Technische Details

- » Ein- und Ausschalten der Schnecke über Absperrhahn
- » 1 doppelwirkender Anschluss erforderlich

#### Features



- » Einfacher Anbau über 2 schraubbare Haken
- » Verzinkt oder aus Edelstahl
- » Mit Seilwinde zur stufenlosen Höhenverstellung
- » Komfortable Bedienung



Einfachste Montage an jeden Kipper



Leichte Verstellung des Austragswinkels



Optional mit Fahrwerk

## Überladeschnecke 3 m

Artikelnummer	Ausführung	Schneckenlänge	Durchmesser außen	Förderleistung	Gewicht ca.	Einheit	€ netto	*€ brutto
AZKJFM000083	Verzinkt	3000 mm	150 mm	1,5 m³/min	130 kg	Stück	1.860,00	2.213,40
AZKJFM000087	Edelstahl	3000 mm	154 mm	1,5 m³/min	150 kg	Stück	3.150,00	3.748,50

### Zubehör

Artikelnummer	Bezeichnung	Gewicht ca.	Einheit	€ netto	*€ brutto
① AZKJFM900500	Fahrwerk, inkl. Werksmontage	7 kg	Stück	250,00	297,50

## Überladeschnecke 4 m

### Technische Details

- » Ein- und Ausschalten der Schnecke über Absperrhahn
- » 1 doppelwirkender Anschluss erforderlich

#### Features



- » Anbau direkt am Kornschieber
- » Aus Edelstahl
- » Mit Seilwinde zur Höhenverstellung
- » Mechanisch klappbar – mehr Sicherheit im Straßenverkehr



Ausführung Ø 154 mm – eingeklappt



Ausführung Ø 254 mm – eingeklappt

## Überladeschnecke 4 m

Artikelnummer	Ausführung	Schneckenlänge	Durchmesser außen	Förderleistung	Gewicht ca.	Einheit	€ netto	*€ brutto
① AZKJFM000089	Edelstahl	4000 mm	154 mm	1,5 m³/min	180 kg	Stück	3.870,00	4.605,30
② AZKJFM000090	Edelstahl	4000 mm	254 mm	4,8 m³/min	220 kg	Stück	5.310,00	6.318,90

### Zubehör

Artikelnummer	Bezeichnung	Durchmesser außen	Gewicht ca.	Einheit	€ netto	*€ brutto
AZKJFM900033	Übergangsadapter	154 mm	50 kg	Stück	300,00	357,00
AZKJFM900035	Übergangsadapter	254 mm	30 kg	Stück	350,00	416,50

\* Alle Preise netto sind in € zzgl. gesetzlicher MwSt., alle Preise brutto sind in € inkl. 19 % MwSt. und gelten ab Werk Kastl. Maß- und Gewichtsangaben unverbindlich. Schreibfehler, Irrtümer, technische Änderungen sowie Preisänderungen vorbehalten. Nachdruck, auch auszugsweise, nicht gestattet. Aktuelles finden Sie unter agro-center.de



## Abrollplane, mit Gestell

### Features



- » Für alle Kipper und Anhänger geeignet – herstellerunabhängig
- » Anpassungsarbeiten erforderlich
- » Robuste Plane
- » Schnelles und einfaches Öffnen der Spanngummis
- » Optional mit seitlicher Abklappung des Mittelrohrs
- » Inkl. variablen Dreieckspitzen für vorn und hinten, Rohren, Planenhaken, Nieten und allen Teilen für einen kompletten und sicheren Aufbau
- » Aufstiegsbühne separat erhältlich



## Abrollplane, mit Gestell

Artikelnummer	Ausführung	Länge	Breite	Gewicht ca.	Einheit	€ netto	*€ brutto
KPZXX180070	Kompletter Nachrüstsatz	4700 mm	2700 mm	125 kg	Satz	1.270,00	1.511,30
KPZXX180072	Kompletter Nachrüstsatz	5200 mm	2700 mm	132 kg	Satz	1.310,00	1.558,90
KPZXX180073	Kompletter Nachrüstsatz	5400 mm	2700 mm	135 kg	Satz	1.370,00	1.630,30
KPZXX180074	Kompletter Nachrüstsatz	6200 mm	2700 mm	143 kg	Satz	1.440,00	1.713,60
KPZXX180076	Kompletter Nachrüstsatz	6500 mm	2700 mm	147 kg	Satz	1.570,00	1.868,30
KPZXX180075	Kompletter Nachrüstsatz	7500 mm	2700 mm	170 kg	Satz	1.850,00	2.201,50

## Abrollplane – lose

Artikelnummer	Länge	Breite	RECHTS Ösen / Ösenabstand	LINKS Ösen / Ösenabstand	Einheit	€ netto	*€ brutto
KPZXX180035	4700 mm	2545 mm	7 / 585 mm	3 / 1230 mm	Stück	630,00	749,70
KPZXX180041	5200 mm	2545 mm	7 / 655 mm	3 / 1400 mm	Stück	630,00	749,70
KPZXX180036	5400 mm	2545 mm	8 / 600 mm	3 / 1465 mm	Stück	630,00	749,70
KPZXX180042	6200 mm	2545 mm	9 / 622 mm	5 / 1040 mm	Stück	750,00	892,50
KPZXX180037	6500 mm	2545 mm	10 / 590 mm	5 / 1100 mm	Stück	750,00	892,50
KPZXX180038	7500 mm	2545 mm	11 / 627 mm	5 / 1300 mm	Stück	870,00	1.035,30
KPZXX180025	Gestell für Abrollplane	4700 mm			Stück	800,00	952,00



Gestell für Abrollplane in weiteren Längen erhältlich: 5200 / 5400 / 6200 / 6500 / 7500 mm

12

## Aufstiegsbühne für Kipper

### Features



- » Befestigung der Bühne mittels Rohrbügel an den Frontrungen
- » Inkl. Steigleiter
- » Universal nachrüstbar



Mit Steigleiter ausziehbar

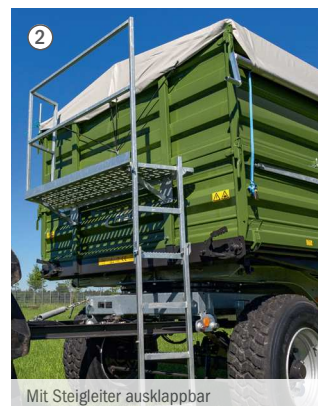

Mit Steigleiter ausklappbar



## Aufstiegsbühne für Kipper

Artikelnummer	Ausführung	Gewicht ca.	Einheit	€ netto	*€ brutto
① KPZXX180006	Inkl. Steigleiter, ausziehbar	47 kg	Stück	670,00	797,30
② KPZXX180020	Inkl. Steigleiter, ausklappbar	43 kg	Stück	460,00	547,40
③ KPZXX180022	Steigleiter, 2 Sprossen		Stück	62,00	73,78
④ KPZXX180011	Steigleiter, 3 Sprossen		Stück	75,00	89,25

## Schiebeplane

Das patentierte Schiebeverdeck wurde speziell für Abschiebewagen entwickelt. Mit der Schiebeplane können Sie Ihr Ladegut einfach und schnell abdecken und so Ihre Schuttgüter schützen.

### Features



- » Serienmäßig mit manueller Bedienung – Schiebemechanismus über Stab
- » Optional mit elektrischem Antrieb
- » Geringes Eigengewicht zur Nutzlastoptimierung
- » Niedrige Instandhaltungskosten
- » Verbessert die Aerodynamik des Kippers
- » Sehr geringer Platzbedarf im zusammengeschobenen Zustand – für problemloses Beladen
- » Zusätzlicher Schutz gegen Wasser



Artikelnummer	Ausführung	Länge	Einheit	€ netto	*€ brutto
ASWCSP000350	Schiebeplane	5100 mm	Satz	2.980,00	3.546,20
ASWCSP000400	Schiebeplane	5600 mm	Satz	3.220,00	3.831,80
ASWCSP000450	Schiebeplane	6100 mm	Satz	3.220,00	3.831,80
ASWCSP000500	Schiebeplane	7100 mm	Satz	3.870,00	4.605,30
ASWCSP000550	Schiebeplane	8100 mm	Satz	3.870,00	4.605,30
ASWCSP000600	Schiebeplane	9100 mm	Satz	3.990,00	4.748,10
ASWCSP000650	Schiebeplane	10100 mm	Satz	4.410,00	5.247,90

Artikelnummer	Bezeichnung	Einheit	€ netto	*€ brutto
ASWCSP000200	Hydraulischer Antrieb für Schiebeplane, ohne Steuergerät – Umrüstsatz	Satz	1.250,00	1.487,50



## Abdecksystem »TopLift light«

### Features



- » Universal-Bausatz - Anpassungsarbeiten erforderlich
- » Bequem vom Schlepper aus bedienbar
- » Nach rechts und links klappbar
- » Optimale Sicherung des Ladeguts selbst bei hohen Schüttkegeln
- » Inkl. Hydraulikanschlüssen
- » 1 doppelwirkender Anschluss erforderlich



Ausführung mit Plane

### Abdecksystem »TopLift light« - Ausführung mit Netz

Artikelnummer	Bezeichnung	Länge	Einheit	€ netto	*€ brutto
KPZHUB180024	Abdecksystem »TopLift light«	5100 mm	Satz	3.950,00	4.700,50
KPZHUB180025	Abdecksystem »TopLift light«	5400 mm	Satz	4.140,00	4.926,60
KPZHUB180026	Abdecksystem »TopLift light«	5600 mm	Satz	4.320,00	5.140,80
KPZHUB180027	Abdecksystem »TopLift light«	5900 mm	Satz	4.510,00	5.366,90
KPZHUB180028	Abdecksystem »TopLift light«	6100 mm	Satz	4.690,00	5.581,10
KPZHUB180031	Abdecksystem »TopLift light«	6400 mm	Satz	4.880,00	5.807,20
KPZHUB180029	Abdecksystem »TopLift light«	7100 mm	Satz	4.980,00	5.926,20
KPZHUB180032	Abdecksystem »TopLift light«	7400 mm	Satz	5.100,00	6.069,00
KPZHUB180038	Abdecksystem »TopLift light«	8100 mm	Satz	5.260,00	6.259,40
KPZHUB180033	Abdecksystem »TopLift light«	8400 mm	Satz	5.440,00	6.473,60
KPZHUB180037	Abdecksystem »TopLift light«	9100 mm	Satz	5.610,00	6.675,90
KPZHUB180034	Abdecksystem »TopLift light«	9400 mm	Satz	5.780,00	6.878,20
KPZHUB180036	Abdecksystem »TopLift light«	10100 mm	Satz	6.010,00	7.151,90
KPZHUB180035	Abdecksystem »TopLift light«	10400 mm	Satz	6.120,00	7.282,80

### Abdecksystem »TopLift light« - Ausführung mit Plane

Artikelnummer	Bezeichnung	Länge	Einheit	€ netto	*€ brutto
KPZHUB180016	Abdecksystem »TopLift light«	5100 mm	Satz	3.950,00	4.700,50
KPZHUB180017	Abdecksystem »TopLift light«	5400 mm	Satz	4.140,00	4.926,60
KPZHUB180018	Abdecksystem »TopLift light«	5600 mm	Satz	4.320,00	5.140,80
KPZHUB180019	Abdecksystem »TopLift light«	5900 mm	Satz	4.510,00	5.366,90
KPZHUB180022	Abdecksystem »TopLift light«	6100 mm	Satz	4.690,00	5.581,10
KPZHUB180041	Abdecksystem »TopLift light«	6400 mm	Satz	4.880,00	5.807,20
KPZHUB180040	Abdecksystem »TopLift light«	7100 mm	Satz	4.980,00	5.926,20
KPZHUB180042	Abdecksystem »TopLift light«	7400 mm	Satz	5.100,00	6.069,00
KPZHUB180048	Abdecksystem »TopLift light«	8100 mm	Satz	5.260,00	6.259,40
KPZHUB180043	Abdecksystem »TopLift light«	8400 mm	Satz	5.440,00	6.473,60
KPZHUB180044	Abdecksystem »TopLift light«	9100 mm	Satz	5.610,00	6.675,90
KPZHUB180045	Abdecksystem »TopLift light«	9400 mm	Satz	5.780,00	6.878,20
KPZHUB180046	Abdecksystem »TopLift light«	10100 mm	Satz	6.010,00	7.151,90
KPZHUB180047	Abdecksystem »TopLift light«	10400 mm	Satz	6.120,00	7.282,80



◀ Video ansehen

## Abdecksystem »SpeedCover«

Das Abdecksystem »SpeedCover« spart Platz und lässt sich nach Anpassungsarbeiten an nahezu alle Anhänger montieren. Im Vergleich zu einer zusammengesobenen Abdeckung lässt sich das »SpeedCover« über eine Aufwickelrolle bequem vom Fahrzeug aus zusammenrollen und behindert somit nicht den Ladebereich.

### Technische Details

- » Für Anhängerlängen 4500 mm – 11200 mm
- » Netz aus PVC, 400 g/m<sup>2</sup>
- » Ohne Hydraulikschläuche – bitte separat bestellen
- » Inkl. Gleitleiste

### Features



- » Einfache Montage
- » Hydraulischer Antrieb oder mechanische Bedienung



Schutzvorrichtung gegen Verschmutzung und Beschädigung

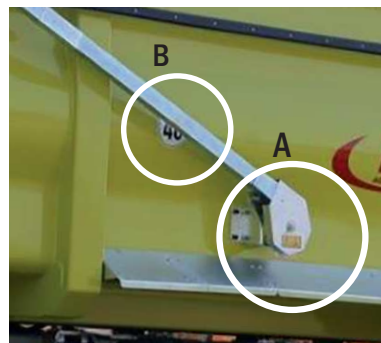

Hydraulischer Antrieb über Ölmotor – zum Einziehen des Netzes



①



Montagesatz für ASW 110 bis ASW 3101

- A) Aufziehen durch Federspannung
- B) Individuelle Längenverstellung

## Abdecksystem »SpeedCover«

Artikelnummer	Bezeichnung	Länge min.	Länge max.	Gewicht ca.	Einheit	€ netto	*€ brutto
KPZHUB100150	Abdecksystem »SpeedCover«	4500 mm	11200 mm	100 kg	Satz	3.490,00	4.153,10

## Zubehör

Artikelnummer	Bezeichnung	Länge min.	Länge max.	Einheit	€ netto	*€ brutto
① KPZHUB500260	Montagesatz für ASW 110 bis ASW 3101			Satz	950,00	1.130,50
KPZHUB100160	Netz aus PVC für Abdecksystem »SpeedCover«	4500 mm	11200 mm	Stück	670,00	797,30

\* Alle Preise netto sind in € zzgl. gesetzlicher MwSt., alle Preise brutto sind in € inkl. 19 % MwSt. und gelten ab Werk Kastl. Maß- und Gewichtsangaben unverbindlich. Schreibfehler, Irrtümer, technische Änderungen sowie Preisänderungen vorbehalten. Nachdruck, auch auszugsweise, nicht gestattet. Aktuelles finden Sie unter agro-center.de



## Elektrischer Universalstreuer »Fliegl«



### Technische Details:

- » Antrieb: 12 V-Motor\_170 W (2600 U/min.; 0,4 Nm)
- » Streubreite: 2 m – 24 m (stufenlose Regulierung)
- » Maße (B x H x T): 520 x 600 x 900 mm
- » Inkl. Kunststoffbehälter mit 90 Liter Fassungsvermögen
- » Inkl. Rahmen mit Pulverbeschichtung
- » Inkl. 3 m langes Stromversorgungskabel
- » Inkl. 6 m langes Gerätekabel
- » Inkl. Bedienung durch Steuerpult während der Fahrt
- » Inkl. elektrisch angetriebene Streuscheibe mit verstellbaren Wurfschaufeln

## Elektrischer Salz- und Dungstreuer »Fliegl«



### Technische Details:

- » Streuen von Salz und Splitt
- » Rahmen mit KTL Beschichtung
- » Streubreite: 1 m – 6 m
- » Maße (B x H x T): 550 x 1100 x 550 mm
- » Dosiereinheit aus Edelstahl
- » Dosiermenge: bis zu 20 kg Salz/Minute
- » Flex-Säwelle mit 80 mm Durchmesser
- » Streuscheibe mit 4 verstellbaren Wurfschaufeln
- » Inkl. Kunststoffbehälter mit 95 Liter Fassungsvermögen
- » Fremdkörpersieb

Artikelnummer	Bezeichnung	Einheit	€ netto	*€ brutto
① SBWXXX700630	Elektrischer Universalstreuer »Fliegl«	Stück	1.100,00	1.309,00
② SBWXXX700640	Elektrischer Salz- und Dungstreuer »Fliegl«	Stück	3.794,95	4.516,00

## Zubehör für Universalstreuer »Fliegl«

Artikelnummer	Bezeichnung	Einheit	€ netto	*€ brutto
SBWXXX700135	Dreipunktaufnahme (Ober- und Unterlenkeraufnahme)	Stück	170,00	202,30
SBWXXX700136	Deflektor-Leitbleche zur Begrenzung der Streubreite, 3-teilig	Satz	90,00	107,10
SBWXXX700691	Konterplatte	Stück	23,50	27,97
SBWXXX700692	Halterung für Dreipunktbau (Frontanbau)	Stück	21,50	25,59
SBWXXX700693	Auslaufstützen für elektrischer Universalstreuer »Fliegl«	Stück	26,33	31,33
SBWXXX700694	Präzisionsstreuplatte für Arbeitsbreiten bis ca. 4 m	Stück	271,00	322,49

## Dung- und Salzstreuer »Fliegl«

Für Salz, Kunstdünger, Kalk, Sand usw.

### Technische Details

- » Dreipunktaufnahme (Oberlenkeraufnahme Kat. 1, Unterlenkeraufnahme Kat. 1 und 2)
- » Streubreite: 5 mm – 15 m
- » Drehzahl: max. 540 U/min
- » Großer Streuradius und Mengenverteilung, einstellbar
- » Behälter aus Kunststoff oder Edelstahl
- » Streuteller und Rührwerk aus Edelstahl
- » Inkl. Abdeckhaube und Gelenkwelle



### Behälter aus Kunststoff

Artikelnummer	Bezeichnung	Ausführung	Volumen	Kraftbedarf min.	Gewicht ca.	Einheit	€ netto	*€ brutto
SBWXXX700040	Dung- und Salzstreuer	Manuelle Öffnung	400 l	25 PS	58 kg	Stück	1.020,00	1.213,80
SBWXXX700050	Dung- und Salzstreuer	Manuelle Öffnung	500 l	40 PS	64 kg	Stück	1.130,00	1.344,70
SBWXXX700045	Dung- und Salzstreuer	Hydraulische Öffnung	400 l	25 PS	58 kg	Stück	1.190,00	1.416,10
SBWXXX700055	Dung- und Salzstreuer	Hydraulische Öffnung	500 l	40 PS	64 kg	Stück	1.230,00	1.463,70

### Behälter aus Edelstahl

Artikelnummer	Bezeichnung	Ausführung	Volumen	Kraftbedarf min.	Gewicht ca.	Einheit	€ netto	*€ brutto
SBWXXX700042	Dung- und Salzstreuer	Manuelle Öffnung	400 l	25 PS	68 kg	Stück	1.120,00	1.332,80
SBWXXX700052	Dung- und Salzstreuer	Manuelle Öffnung	500 l	25 PS	68 kg	Stück	1.220,00	1.451,80
SBWXXX700046	Dung- und Salzstreuer	Hydraulische Öffnung	400 l	40 PS	74 kg	Stück	1.280,00	1.523,20
SBWXXX700056	Dung- und Salzstreuer	Hydraulische Öffnung	500 l	40 PS	74 kg	Stück	1.320,00	1.570,80

# BAGGERANBAUGERÄTE



## 13

Tieflöffel.....	186
Grabenräumlöffel .....	188
Sieblöffel mit Querstäben.....	189
Sieblöffel mit Gitterstäben.....	189
Sortiergreifer.....	190
Rückezange »Combi RZ 185« .....	190
Fällgreifer »Krokodil-Plus«.....	191
Astscherenkopf .....	192
Reißzahn.....	192
Roderechen .....	193
Wurzelschäler.....	193
Staplergabel .....	193
Anschweißrahmen, lose .....	193
Erdborner mit hydraulischem Antrieb .....	194
Betonmischschaufel.....	194
Mulcher »BIG«.....	195
Kehrbesen »Löwe«.....	195
Kehrmaschine »Gorilla«.....	195
Zahnspezzen – Typ Caterpillar.....	196
Zahnhalter zum Anschweißen – Typ Caterpillar für Bagger.....	196
Zahnhalter zum Anschweißen – Typ Caterpillar für Lader.....	196
Bolzen für Zahnspezzen – Typ Caterpillar .....	196
Ring für Zahnspezzen – Typ Caterpillar.....	196



## Tieflöffel

### Technische Details

- » Zum Lösen, Transportieren und Abschütten von Erdreich oder sonstigen Schüttgütern
- » Extrem robuste und stabile Ausführung
- » Inkl. Aufnahme und Transportnase
- » Gehärtetes Zahnsystem
- » Boden und Seitenbleche aus hochverschleißfestem Stahl HB 450



### Baggerklasse 0,5 – 1,8 t

#### TL1 – MS01SY

Zähne geschraubt

Artikelnummer	Breite	Zähne	Volumen	Gewicht	Einheit	€ netto	*€ brutto
TFLBAG010030	300 mm	0	0,017 m <sup>3</sup>	35 kg	Stück	300,00	357,00
TFLBAG010031	300 mm	3	0,017 m <sup>3</sup>	49 kg	Stück	385,00	458,15
TFLBAG010040	400 mm	0	0,024 m <sup>3</sup>	40 kg	Stück	342,00	406,98
TFLBAG010041	400 mm	3	0,024 m <sup>3</sup>	54 kg	Stück	428,00	509,32
TFLBAG010050	500 mm	0	0,030 m <sup>3</sup>	45 kg	Stück	385,00	458,15
TFLBAG010051	500 mm	4	0,030 m <sup>3</sup>	60 kg	Stück	503,00	598,57
TFLBAG010060	600 mm	0	0,037 m <sup>3</sup>	50 kg	Stück	450,00	535,50
TFLBAG010061	600 mm	4	0,037 m <sup>3</sup>	65 kg	Stück	542,00	644,98
TFLBAG010070	700 mm	0	0,044 m <sup>3</sup>	55 kg	Stück	471,00	560,49
TFLBAG010071	700 mm	5	0,044 m <sup>3</sup>	71 kg	Stück	613,00	729,47

### Baggerklasse 2,0 – 2,5 t

#### TL2 – MS03SY

Zähne geschraubt

Artikelnummer	Breite	Zähne	Volumen	Gewicht	Einheit	€ netto	*€ brutto
TFLBAG020030	300 mm	0	0,021 m <sup>3</sup>	42 kg	Stück	360,00	428,40
TFLBAG020031	300 mm	3	0,021 m <sup>3</sup>	61 kg	Stück	445,00	529,55
TFLBAG020040	400 mm	0	0,028 m <sup>3</sup>	49 kg	Stück	419,00	498,61
TFLBAG020041	400 mm	3	0,028 m <sup>3</sup>	68 kg	Stück	505,00	600,95
TFLBAG020050	500 mm	0	0,035 m <sup>3</sup>	56 kg	Stück	479,00	570,01
TFLBAG020051	500 mm	4	0,035 m <sup>3</sup>	76 kg	Stück	593,00	705,67
TFLBAG020060	600 mm	0	0,042 m <sup>3</sup>	63 kg	Stück	539,00	641,41
TFLBAG020061	600 mm	4	0,042 m <sup>3</sup>	83 kg	Stück	653,00	777,07
TFLBAG020070	700 mm	0	0,049 m <sup>3</sup>	70 kg	Stück	599,00	712,81
TFLBAG020071	700 mm	5	0,049 m <sup>3</sup>	91 kg	Stück	741,00	881,79

### Baggerklasse 2,6 – 3,5 t

#### TL3 – MS03SY

Zähne geschraubt

Artikelnummer	Breite	Zähne	Volumen	Gewicht	Einheit	€ netto	*€ brutto
TFLBAG030030	300 mm	0	0,035 m <sup>3</sup>	63 kg	Stück	412,00	490,28
TFLBAG030031	300 mm	3	0,035 m <sup>3</sup>	67 kg	Stück	526,00	625,94
TFLBAG030040	400 mm	0	0,048 m <sup>3</sup>	72 kg	Stück	471,00	560,49
TFLBAG030041	400 mm	3	0,048 m <sup>3</sup>	76 kg	Stück	585,00	696,15
TFLBAG030050	500 mm	0	0,061 m <sup>3</sup>	81 kg	Stück	530,00	630,70
TFLBAG030051	500 mm	4	0,061 m <sup>3</sup>	86 kg	Stück	682,00	811,58
TFLBAG030060	600 mm	0	0,074 m <sup>3</sup>	91 kg	Stück	595,00	708,05
TFLBAG030061	600 mm	4	0,074 m <sup>3</sup>	96 kg	Stück	747,00	888,93
TFLBAG030070	700 mm	0	0,087 m <sup>3</sup>	100 kg	Stück	654,00	778,26
TFLBAG030071	700 mm	5	0,087 m <sup>3</sup>	106 kg	Stück	844,00	1.004,36
TFLBAG030080	800 mm	0	0,100 m <sup>3</sup>	109 kg	Stück	713,00	848,47
TFLBAG030081	800 mm	5	0,100 m <sup>3</sup>	115 kg	Stück	903,00	1.074,57

### Baggerklasse 3,6 – 4,9 t

#### TL4 – MS03SY

Zähne geschraubt

Artikelnummer	Breite	Zähne	Volumen	Gewicht	Einheit	€ netto	*€ brutto
TFLBAG040030	300 mm	0	0,046 m <sup>3</sup>	83 kg	Stück	493,00	586,67
TFLBAG040031	300 mm	3	0,046 m <sup>3</sup>	87 kg	Stück	607,00	722,33
TFLBAG040040	400 mm	0	0,062 m <sup>3</sup>	95 kg	Stück	565,00	672,35
TFLBAG040041	400 mm	3	0,062 m <sup>3</sup>	99 kg	Stück	679,00	808,01
TFLBAG040050	500 mm	0	0,078 m <sup>3</sup>	107 kg	Stück	636,00	756,84
TFLBAG040051	500 mm	4	0,078 m <sup>3</sup>	112 kg	Stück	788,00	937,72
TFLBAG040060	600 mm	0	0,094 m <sup>3</sup>	119 kg	Stück	707,00	841,33
TFLBAG040061	600 mm	4	0,094 m <sup>3</sup>	124 kg	Stück	859,00	1.022,21
TFLBAG040070	700 mm	0	0,110 m <sup>3</sup>	131 kg	Stück	779,00	927,01
TFLBAG040071	700 mm	5	0,110 m <sup>3</sup>	137 kg	Stück	969,00	1.153,11
TFLBAG040080	800 mm	0	0,124 m <sup>3</sup>	143 kg	Stück	850,00	1.011,50
TFLBAG040081	800 mm	5	0,124 m <sup>3</sup>	149 kg	Stück	1.040,00	1.237,60

### Baggerklasse 5,1 – 6,0 t

#### TL5 – MS03SY

Zähne geschraubt

Artikelnummer	Breite	Zähne	Volumen	Gewicht	Einheit	€ netto	*€ brutto
TFLBAG050030	300 mm	0	0,064 m <sup>3</sup>	95 kg	Stück	535,00	636,65
TFLBAG050031	300 mm	2	0,064 m <sup>3</sup>	98 kg	Stück	607,00	722,33
TFLBAG050040	400 mm	0	0,087 m <sup>3</sup>	108 kg	Stück	608,00	723,52
TFLBAG050041	400 mm	3	0,087 m <sup>3</sup>	113 kg	Stück	716,00	852,04
TFLBAG050050	500 mm	0	0,110 m <sup>3</sup>	121 kg	Stück	681,00	810,39
TFLBAG050051	500 mm	4	0,110 m <sup>3</sup>	128 kg	Stück	825,00	981,75
TFLBAG050060	600 mm	0	0,133 m <sup>3</sup>	134 kg	Stück	755,00	898,45
TFLBAG050061	600 mm	4	0,133 m <sup>3</sup>	140 kg	Stück	899,00	1.069,81
TFLBAG050070	700 mm	0	0,156 m <sup>3</sup>	146 kg	Stück	822,00	978,18
TFLBAG050071	700 mm	5	0,156 m <sup>3</sup>	155 kg	Stück	1.002,00	1.192,38
TFLBAG050080	800 mm	0	0,179 m <sup>3</sup>	159 kg	Stück	895,00	1.065,05
TFLBAG050081	800 mm	5	0,179 m <sup>3</sup>	168 kg	Stück	1.075,00	1.279,25
TFLBAG050090	900 mm	0	0,202 m <sup>3</sup>	172 kg	Stück	968,00	1.151,92
TFLBAG050091	900 mm	6	0,202 m <sup>3</sup>	182 kg	Stück	1.184,00	1.408,96
TFLBAG050100	1000 mm	0	0,224 m <sup>3</sup>	185 kg	Stück	1.041,00	1.238,79
TFLBAG050101	1000 mm	6	0,224 m <sup>3</sup>	195 kg	Stück	1.257,00	1.495,83

### Änderung der Standardaufnahme – Aufpreis

Artikelnummer	Baggerklasse	
BAGXXX000000	0,5 - 5,0 t	auf Anfrage
BAGXXX000005	5,1 - 10,0 t	auf Anfrage
BAGXXX000010	ab 10,1 t	auf Anfrage



Abbildung mit Zähnen

### Baggerklasse 6,1 – 8,0 t

TL8 – MS08SY

Zähne geschweißt

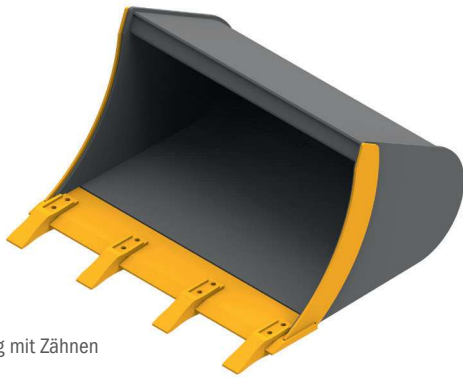
Artikelnummer	Breite	Zähne	Volumen	Gewicht	Einheit	€ netto	*€ brutto
TFLBAG080030	300 mm	0	0,097 m³	170 kg	Stück	1.053,00	1.253,07
TFLBAG080031	300 mm	3	0,097 m³	175 kg	Stück	1.188,00	1.413,72
TFLBAG080040	400 mm	0	0,133 m³	192 kg	Stück	1.188,00	1.413,72
TFLBAG080041	400 mm	3	0,133 m³	197 kg	Stück	1.323,00	1.574,37
TFLBAG080050	500 mm	0	0,169 m³	214 kg	Stück	1.324,00	1.575,56
TFLBAG080051	500 mm	4	0,169 m³	221 kg	Stück	1.503,00	1.788,57
TFLBAG080060	600 mm	0	0,205 m³	236 kg	Stück	1.460,00	1.737,40
TFLBAG080061	600 mm	4	0,205 m³	243 kg	Stück	1.638,00	1.949,22
TFLBAG080070	700 mm	0	0,241 m³	259 kg	Stück	1.602,00	1.906,38
TFLBAG080071	700 mm	5	0,241 m³	267 kg	Stück	1.827,00	2.174,13
TFLBAG080080	800 mm	0	0,277 m³	281 kg	Stück	1.737,00	2.067,03
TFLBAG080081	800 mm	5	0,277 m³	289 kg	Stück	1.962,00	2.334,78
TFLBAG080090	900 mm	0	0,313 m³	303 kg	Stück	1.877,00	2.233,63
TFLBAG080091	900 mm	6	0,313 m³	313 kg	Stück	2.147,00	2.554,93
TFLBAG080100	1000 mm	0	0,350 m³	325 kg	Stück	2.007,00	2.388,33
TFLBAG080101	1000 mm	6	0,350 m³	335 kg	Stück	2.277,00	2.709,63

### Baggerklasse 8,1 – 10,0 t

TL10 – MS08SY

Zähne geschweißt

Artikelnummer	Breite	Zähne	Volumen	Gewicht	Einheit	€ netto	*€ brutto
TFLBAG100040	400 mm	0	0,156 m³	247 kg	Stück	1.309,00	1.557,71
TFLBAG100041	400 mm	3	0,156 m³	268 kg	Stück	1.437,00	1.710,03
TFLBAG100050	500 mm	0	0,201 m³	276 kg	Stück	1.467,00	1.745,73
TFLBAG100051	500 mm	4	0,201 m³	304 kg	Stück	1.637,00	1.948,03
TFLBAG100060	600 mm	0	0,246 m³	305 kg	Stück	1.615,00	1.921,85
TFLBAG100061	600 mm	4	0,246 m³	333 kg	Stück	1.785,00	2.124,15
TFLBAG100070	700 mm	0	0,291 m³	334 kg	Stück	1.768,00	2.103,92
TFLBAG100071	700 mm	5	0,291 m³	369 kg	Stück	1.981,00	2.357,39
TFLBAG100080	800 mm	0	0,336 m³	363 kg	Stück	1.921,00	2.285,99
TFLBAG100081	800 mm	5	0,336 m³	398 kg	Stück	2.134,00	2.539,46
TFLBAG100090	900 mm	0	0,381 m³	392 kg	Stück	2.083,00	2.478,77
TFLBAG100091	900 mm	6	0,381 m³	434 kg	Stück	2.338,00	2.782,22
TFLBAG100100	1000 mm	0	0,426 m³	421 kg	Stück	2.236,00	2.660,84
TFLBAG100101	1000 mm	6	0,426 m³	463 kg	Stück	2.491,00	2.964,29

### Änderung der Standardaufnahme – Aufpreis

Artikelnummer	Baggerklasse	
BAGXXX000000	0,5 - 5,0 t	auf Anfrage
BAGXXX000005	5,1 - 10,0 t	auf Anfrage
BAGXXX000010	ab 10,1 t	auf Anfrage

### Baggerklasse 10,0 – 12,0 t

TL12 – MS08SY

Zähne geschweißt

Artikelnummer	Breite	Zähne	Volumen	Gewicht	Einheit	€ netto	*€ brutto
TFLBAG120040	400 mm	0	0,212 m³	375 kg	Stück	1.989,00	2.366,91
TFLBAG120041	400 mm	3	0,212 m³	396 kg	Stück	2.117,00	2.519,23
TFLBAG120050	500 mm	0	0,282 m³	411 kg	Stück	2.185,00	2.600,15
TFLBAG120051	500 mm	4	0,282 m³	439 kg	Stück	2.355,00	2.802,45
TFLBAG120060	600 mm	0	0,351 m³	446 kg	Stück	2.372,00	2.822,68
TFLBAG120061	600 mm	4	0,351 m³	474 kg	Stück	2.542,00	3.024,98
TFLBAG120070	700 mm	0	0,421 m³	482 kg	Stück	2.550,00	3.034,50
TFLBAG120071	700 mm	5	0,421 m³	517 kg	Stück	2.763,00	3.287,97
TFLBAG120080	800 mm	0	0,491 m³	518 kg	Stück	2.746,00	3.267,74
TFLBAG120081	800 mm	5	0,491 m³	553 kg	Stück	2.958,00	3.520,02
TFLBAG120090	900 mm	0	0,561 m³	554 kg	Stück	2.941,00	3.499,79
TFLBAG120091	900 mm	6	0,561 m³	596 kg	Stück	3.196,00	3.803,24
TFLBAG120100	1000 mm	0	0,630 m³	589 kg	Stück	3.128,00	3.722,32
TFLBAG120101	1000 mm	6	0,630 m³	631 kg	Stück	3.383,00	4.025,77
TFLBAG120120	1200 mm	0	0,700 m³	625 kg	Stück	3.315,00	3.944,85
TFLBAG120121	1200 mm	7	0,700 m³	674 kg	Stück	3.613,00	4.299,47

### Baggerklasse 10,0 – 15,0 t

TL15 – MS10

Zähne geschweißt

Artikelnummer	Breite	Zähne	Volumen	Gewicht	Einheit	€ netto	*€ brutto
TFLBAG150040	400 mm	0	0,285 m³	500 kg	Stück	2.657,00	3.161,83
TFLBAG150041	400 mm	3	0,285 m³	521 kg	Stück	2.784,00	3.312,96
TFLBAG150050	500 mm	0	0,379 m³	547 kg	Stück	2.907,00	3.459,33
TFLBAG150051	500 mm	4	0,379 m³	575 kg	Stück	3.077,00	3.661,63
TFLBAG150060	600 mm	0	0,474 m³	594 kg	Stück	3.154,00	3.753,26
TFLBAG150061	600 mm	4	0,474 m³	622 kg	Stück	3.324,00	3.955,56
TFLBAG150070	700 mm	0	0,568 m³	641 kg	Stück	3.400,00	4.046,00
TFLBAG150071	700 mm	5	0,568 m³	676 kg	Stück	3.613,00	4.299,47
TFLBAG150080	800 mm	0	0,662 m³	689 kg	Stück	3.655,00	4.349,45
TFLBAG150081	800 mm	5	0,662 m³	724 kg	Stück	3.868,00	4.602,92
TFLBAG150090	900 mm	0	0,756 m³	736 kg	Stück	3.910,00	4.652,90
TFLBAG150091	900 mm	6	0,756 m³	778 kg	Stück	4.165,00	4.956,35
TFLBAG150100	1000 mm	0	0,851 m³	783 kg	Stück	4.157,00	4.946,83
TFLBAG150101	1000 mm	6	0,851 m³	825 kg	Stück	4.412,00	5.250,28
TFLBAG150120	1200 mm	0	0,945 m³	830 kg	Stück	4.403,00	5.239,57
TFLBAG150121	1200 mm	7	0,945 m³	879 kg	Stück	4.701,00	5.594,19



## Grabenräumlöffel

### Technische Details

- » Starre Ausführung
- » Zum Aufnehmen, Transportieren, Heben und Abschütten von Erdreich und leichten Böden beim Graben- und Muldenbau
- » Zum Herstellen von Böschungen, Banketten und anderen komplexen Geländeformen
- » Inklusive Rückenmesser
- » Boden und Seitenbleche aus hochverschleißfestem Stahl HB 450



### Baggerklasse 0,5 – 1,8 t

#### GRL1 – MS01SY

Artikelnummer	Breite	Volumen	Gewicht	Einheit	€ netto	*€ brutto
GRLBAG010080	800 mm	0,043 m <sup>3</sup>	72 kg	Stück	523,00	622,37
GRLBAG010100	1000 mm	0,055 m <sup>3</sup>	85 kg	Stück	585,00	696,15
GRLBAG010120	1200 mm	0,066 m <sup>3</sup>	98 kg	Stück	646,00	768,74

### Baggerklasse 2,6 – 3,5 t

#### GRL3 – MS03SY

Artikelnummer	Breite	Volumen	Gewicht	Einheit	€ netto	*€ brutto
GRLBAG030100	1000 mm	0,100 m <sup>3</sup>	133 kg	Stück	828,00	985,32
GRLBAG030120	1200 mm	0,120 m <sup>3</sup>	153 kg	Stück	920,00	1.094,80
GRLBAG030140	1400 mm	0,140 m <sup>3</sup>	173 kg	Stück	1.008,00	1.199,52
GRLBAG030150	1500 mm	0,150 m <sup>3</sup>	183 kg	Stück	1.053,00	1.253,07
GRLBAG030160	1600 mm	0,160 m <sup>3</sup>	193 kg	Stück	1.098,00	1.306,62

### Baggerklasse 5,1 – 6,0 t

#### GRL5 – MS03SY

Artikelnummer	Breite	Volumen	Gewicht	Einheit	€ netto	*€ brutto
GRLBAG050120	1200 mm	0,188 m <sup>3</sup>	185 kg	Stück	1.003,00	1.193,57
GRLBAG050140	1400 mm	0,220 m <sup>3</sup>	205 kg	Stück	1.088,00	1.294,72
GRLBAG050150	1500 mm	0,235 m <sup>3</sup>	215 kg	Stück	1.131,00	1.345,89
GRLBAG050160	1600 mm	0,251 m <sup>3</sup>	225 kg	Stück	1.173,00	1.395,87

### Baggerklasse 6,1 – 8,0 t

#### GRL8 – MS08SY

Artikelnummer	Breite	Volumen	Gewicht	Einheit	€ netto	*€ brutto
GRLBAG080150	1500 mm	0,305 m <sup>3</sup>	340 kg	Stück	1.781,00	2.119,39
GRLBAG080160	1600 mm	0,324 m <sup>3</sup>	355 kg	Stück	1.845,00	2.195,55
GRLBAG080180	1800 mm	0,365 m <sup>3</sup>	390 kg	Stück	1.994,00	2.372,86

### Baggerklasse 10,0 – 12,0 t

#### GRL12 – MS08SY

Artikelnummer	Breite	Volumen	Gewicht	Einheit	€ netto	*€ brutto
GRLBAG120160	1600 mm	0,460 m <sup>3</sup>	505 kg	Stück	2.678,00	3.186,82
GRLBAG120180	1800 mm	0,520 m <sup>3</sup>	550 kg	Stück	2.916,00	3.470,04

Weitere Breiten auf Anfrage.

### Änderung der Standardaufnahme – Aufpreis

Artikelnummer	Baggerklasse	
BAGXXX000000	0,5 - 5,0 t	auf Anfrage
BAGXXX000005	5,1 - 10,0 t	auf Anfrage
BAGXXX000010	ab 10,1 t	auf Anfrage

## Sieblöffel mit Querstäben

### Technische Details

- » Robuste Konstruktion
- » Inkl. Aufnahme und Transportnase
- » Gehärtetes Zahnsystem
- » Ausführung aus hochverschleißfestem Stahl HB 450

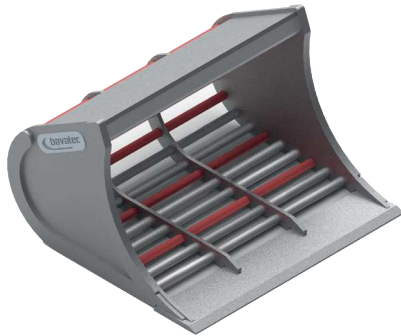

### Änderung der Standardaufnahme – Aufpreis

Artikelnummer	Baggerklasse	
BAGXXX000000	0,5 - 5,0 t	auf Anfrage
BAGXXX000005	5,1 - 10,0 t	auf Anfrage
BAGXXX000010	ab 10,1 t	auf Anfrage

## Baggerklasse 0,5 – 1,8 t

### SL1 – MS01SY

Artikelnummer	Breite	Zähne	Volumen	Gewicht	Einheit	€ netto	*€ brutto
SBLBAG010040	400 mm	0	0,015 m <sup>3</sup>	51 kg	Stück	423,00	503,37
SBLBAG010041	400 mm	3	0,015 m <sup>3</sup>	55 kg	Stück	486,00	578,34
SBLBAG010060	600 mm	0	0,023 m <sup>3</sup>	68 kg	Stück	504,00	599,76
SBLBAG010061	600 mm	4	0,023 m <sup>3</sup>	73 kg	Stück	580,00	690,20
SBLBAG010080	800 mm	0	0,031 m <sup>3</sup>	85 kg	Stück	585,00	696,15
SBLBAG010081	800 mm	5	0,031 m <sup>3</sup>	91 kg	Stück	674,00	802,06

## Baggerklasse 2,6 – 3,5 t

### SL3 – MS03SY

Artikelnummer	Breite	Zähne	Volumen	Gewicht	Einheit	€ netto	*€ brutto
SBLBAG030050	500 mm	0	0,051 m <sup>3</sup>	100 kg	Stück	718,00	854,42
SBLBAG030051	500 mm	4	0,051 m <sup>3</sup>	105 kg	Stück	816,00	971,04
SBLBAG030060	600 mm	0	0,062 m <sup>3</sup>	110 kg	Stück	765,00	910,35
SBLBAG030061	600 mm	4	0,062 m <sup>3</sup>	115 kg	Stück	868,00	1.032,92
SBLBAG030080	800 mm	0	0,085 m <sup>3</sup>	130 kg	Stück	860,00	1.023,40
SBLBAG030081	800 mm	5	0,085 m <sup>3</sup>	136 kg	Stück	977,00	1.162,63

## Baggerklasse 5,1 – 6,0 t

### SL5 – MS05SY

Artikelnummer	Breite	Zähne	Volumen	Gewicht	Einheit	€ netto	*€ brutto
SBLBAG050080	800 mm	0	0,130 m <sup>3</sup>	273 kg	Stück	1.458,00	1.735,02
SBLBAG050081	800 mm	5	0,130 m <sup>3</sup>	279 kg	Stück	1.634,00	1.944,46
SBLBAG050100	1000 mm	0	0,168 m <sup>3</sup>	310 kg	Stück	1.625,00	1.933,75
SBLBAG050101	1000 mm	6	0,168 m <sup>3</sup>	318 kg	Stück	1.827,00	2.174,13

Weitere Breiten auf Anfrage.

## Sieblöffel mit Gitterstäben

### Technische Details

- » Robuste Konstruktion
- » Inkl. Aufnahme und Transportnase
- » Gehärtetes Zahnsystem
- » Ausführung aus hochverschleißfestem Stahl HB 450
- » Inklusive Unterschraubmesser bei Ausführung ohne Zähne



### Änderung der Standardaufnahme – Aufpreis

Artikelnummer	Baggerklasse	
BAGXXX000000	0,5 - 5,0 t	auf Anfrage
BAGXXX000005	5,1 - 10,0 t	auf Anfrage
BAGXXX000010	ab 10,1 t	auf Anfrage

## Baggerklasse 6,1 – 8,0 t

### SL8 – MS08SY

Artikelnummer	Breite	Zähne	Volumen	Gewicht	Einheit	€ netto	*€ brutto
SBLBAG080080	800 mm	0	0,195 m <sup>3</sup>	305 kg	Stück	1.716,00	2.042,04
SBLBAG080081	800 mm	5	0,195 m <sup>3</sup>	314 kg	Stück	1.941,00	2.309,79
SBLBAG080100	1000 mm	0	0,255 m <sup>3</sup>	350 kg	Stück	1.969,00	2.343,11
SBLBAG080101	1000 mm	6	0,255 m <sup>3</sup>	360 kg	Stück	2.239,00	2.664,41
SBLBAG080120	1200 mm	0	0,315 m <sup>3</sup>	395 kg	Stück	2.223,00	2.645,37
SBLBAG080121	1200 mm	7	0,315 m <sup>3</sup>	407 kg	Stück	2.538,00	3.020,22

## Baggerklasse 8,1 – 10,0 t

### SL10 – MS08SY

Artikelnummer	Breite	Zähne	Volumen	Gewicht	Einheit	€ netto	*€ brutto
SBLBAG100100	1000 mm	0	0,330 m <sup>3</sup>	450 kg	Stück	2.228,00	2.651,32
SBLBAG100101	1000 mm	6	0,330 m <sup>3</sup>	492 kg	Stück	2.498,00	2.972,62
SBLBAG100120	1200 mm	0	0,400 m <sup>3</sup>	510 kg	Stück	2.520,00	2.998,80
SBLBAG100121	1200 mm	7	0,400 m <sup>3</sup>	559 kg	Stück	2.835,00	3.373,65

## Baggerklasse 10,0 – 15,0 t

### SL15 – MS10

Artikelnummer	Breite	Zähne	Volumen	Gewicht	Einheit	€ netto	*€ brutto
SBLBAG150100	1000 mm	0	0,400 m <sup>3</sup>	600 kg	Stück	2.700,00	3.213,00
SBLBAG150101	1000 mm	6	0,400 m <sup>3</sup>	642 kg	Stück	2.970,00	3.534,30
SBLBAG150120	1200 mm	0	0,485 m <sup>3</sup>	675 kg	Stück	3.042,00	3.619,98
SBLBAG150121	1200 mm	7	0,485 m <sup>3</sup>	724 kg	Stück	3.357,00	3.994,83

Weitere Breiten auf Anfrage.



## Sortiergreifer

### Technische Details

- » Endlosdrehmotor 360°
- » Betriebsdruck: 320 bar
- » Große Schließkraft durch überdimensionierten Hydraulikzylinder
- » Geschraubte hochverschleißfeste Messer
- » Inkl. Aufnahme

### Features



- » Robuste und kompakte Bauweise
- » Wartungsfreundlich



Abbildung mit MS08

### Baggerklasse 1,5 – 3,5 t – SG 2

Artikelnummer	Öffnungsweite	Schalenbreite	Drehmotor	Aufnahme	Einheit	€ netto	*€ brutto
SGFBAG020000	880 mm	400 mm	mit	MS01	Stück	3.750,00	4.462,50
SGFBAG020001	880 mm	400 mm	ohne	MS01	Stück	1.900,00	2.261,00
SGFBAG020002	880 mm	400 mm	mit	MS03	Stück	3.850,00	4.581,50
SGFBAG020003	880 mm	400 mm	ohne	MS03	Stück	2.000,00	2.380,00

### Baggerklasse: 3,5 – 6,0 t – SG 4

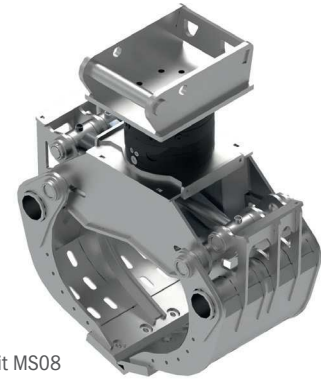
Artikelnummer	Öffnungsweite	Schalenbreite	Drehmotor	Aufnahme	Einheit	€ netto	*€ brutto
SGFBAG040000	1364 mm	500 mm	mit	MS03	Stück	5.050,00	6.009,50
SGFBAG040001	1364 mm	500 mm	ohne	MS03	Stück	3.525,00	4.194,75
SGFBAG040002	1364 mm	500 mm	mit	MS08	Stück	5.250,00	6.247,50
SGFBAG040003	1364 mm	500 mm	ohne	MS08	Stück	3.725,00	4.432,75

### Baggerklasse: 6,1 – 10,0 t – SG 8

Artikelnummer	Öffnungsweite	Schalenbreite	Drehmotor	Aufnahme	Einheit	€ netto	*€ brutto
SGFBAG080000	1500 mm	500 mm	mit	MS08	Stück	8.500,00	10.115,00
SGFBAG080001	1500 mm	500 mm	ohne	MS08	Stück	5.525,00	6.574,75

### Baggerklasse: 10,0 – 15,0 t – SG 12

Artikelnummer	Öffnungsweite	Schalenbreite	Drehmotor	Aufnahme	Einheit	€ netto	*€ brutto
SGFBAG120000	1664 mm	800 mm	mit	MS10	Stück	10.000,00	11.900,00
SGFBAG120001	1664 mm	800 mm	ohne	MS10	Stück	6.925,00	8.240,75

## Rückezange »Combi RZ 185«

### Technische Details

- » Endlosdrehmotor 360°
- » Betriebsdruck: 320 bar
- » Öffnungsweite: 1850 mm



Artikelnummer	Ausführung	Aufnahme	Einheit	€ netto	*€ brutto
RZXBAG185000	Mit Drehmotor	MS03	Stück	4.250,00	5.057,50
RZXBAG185005	Ohne Drehmotor	MS03	Stück	2.350,00	2.796,50
RZXBAG185010	Mit Drehmotor	MS08	Stück	4.800,00	5.712,00
RZXBAG185015	Ohne Drehmotor	MS08	Stück	2.550,00	3.034,50

### Änderung der Standardaufnahme – Aufpreis

Artikelnummer	Baggerklasse	
BAGXXX000000	0,5 - 5,0 t	auf Anfrage
BAGXXX000005	5,1 - 10,0 t	auf Anfrage
BAGXXX000010	ab 10,1 t	auf Anfrage



◀ Video ansehen

## Fällgreifer »Krokodil-Plus«

Splitterfreies Schneiden garantiert – der Fällgreifer »Krokodil-Plus« ist das effektive Werkzeug zum Beschneiden von Ästen und Bäumen. Er sorgt für schnelles Fällen von kleinen Bäumen, Sträuchern oder Plantagen. Die vielfältigen Einsatzbereiche, wie Gelände, Hangflächen, Sumpfgebiete, Landschaftspflege oder landwirtschaftliche Arbeit machen ihn zu einem wichtigen Allrounder für Gärtner, Landwirte und Lohnunternehmer.

### Technische Details

- » Anbau an Bagger
- » Verschiedene Aufnahmen erhältlich
- » Erforderlicher Öldruck: min. 240 bar
- » Erforderliche Ölmenge: 40 - 100 l/min
- » Aus hochverschleißfestem Stahl HB 500

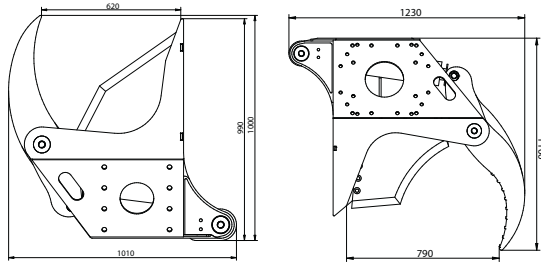

### Fällgreifer »Krokodil-Plus«

Artikelnummer	Aststärke (Weichholz) bis	Öffnungsweite	Baggerklasse	Gewicht	Einheit	€ netto	*€ brutto
FGRFLM100200	200 mm	620 mm	1,5 - 3,5 t	200 kg	Stück	4.220,00	5.021,80
FGRFLM100300	300 mm	820 mm	4,0 - 8,0 t	320 kg	Stück	5.150,00	6.128,50
FGRFLM100500	500 mm	1360 mm	10,0 - 14,0	950 kg	Stück	10.770,00	12.816,30

### Aufnahmen

Artikelnummer	Bezeichnung	passend für Fällgreifer	Einheit	€ netto	*€ brutto
FGRFLM901105	Baggeraufnahme MS 03	200 mm	Stück	350,00	416,50
FGRFLM901100	Baggeraufnahme MS 03	300 mm	Stück	370,00	440,30
FGRFLM901150	Baggeraufnahme MS 08	300 mm	Stück	420,00	499,80
FGRFLM901200	Baggeraufnahme MS 10	300 mm	Stück	780,00	928,20
FGRFLM901170	Baggeraufnahme MS 10	500 mm	Stück	950,00	1.130,50

### Änderung der Standardaufnahme – Aufpreis

Artikelnummer	Baggerklasse	
BAGXXX000000	0,5 - 5,0 t	auf Anfrage
BAGXXX000005	5,1 - 10,0 t	auf Anfrage
BAGXXX000010	ab 10,1 t	auf Anfrage

\* Alle Preise netto sind in € zzgl. gesetzlicher MwSt., alle Preise brutto sind in € inkl. 19 % MwSt. und gelten ab Werk Kastl. Maß- und Gewichtsangaben unverbindlich. Schreibfehler, Irrtümer, technische Änderungen sowie Preisänderungen vorbehalten. Nachdruck, auch auszugsweise, nicht gestattet. Aktuelles finden Sie unter agro-center.de



## Astscherenkopf für Aststärke 150 mm

- » Technischen Daten im Detail siehe Seite 127
- » Änderungen der Standardaufnahme gegen Aufpreis möglich



Artikelnummer	Bezeichnung	Aufnahme	Einheit	€ netto	*€ brutto
ASHBAG000010	Astscherenkopf	MS03	Stück	7.700,00	9.163,00
ASHBAG000015	Astscherenkopf	MS08	Stück	7.850,00	9.341,50

### Zubehör

Artikelnummer	Bezeichnung	Einheit	€ netto	*€ brutto
ASHFLM900815	Nachsaugvorrichtung	Stück	560,00	666,40

### Änderung der Standardaufnahme – Aufpreis

Artikelnummer	Baggerklasse	
BAGXXX000000	0,5 – 5,0 t	auf Anfrage
BAGXXX000005	5,1 – 10,0 t	auf Anfrage
BAGXXX000010	ab 10,1 t	auf Anfrage

## Reißzahn

- » Einfach
- » Sehr robuster Reißzahn
- » Ideal für harte und steinige Böden

Abbildung mit MS01



Artikelnummer	Aufnahme	Baggerklasse	Einheit	€ netto	*€ brutto
RSZBAG000005	MS01	1,5 – 3,5 t	Stück	840,00	999,60
RSZBAG000010	MS03	3,5 – 6,0 t	Stück	1.420,00	1.689,80
RSZBAG000015	MS08	7,0 – 10,0 t	Stück	1.960,00	2.332,40
RSZBAG000020	MS10	10,0 – 13,0 t	Stück	2.480,00	2.951,20

### Änderung der Standardaufnahme – Aufpreis

Artikelnummer	Baggerklasse	
BAGXXX000000	0,5 – 5,0 t	auf Anfrage
BAGXXX000005	5,1 – 10,0 t	auf Anfrage
BAGXXX000010	ab 10,1 t	auf Anfrage

## Roderechen

### Technische Details

- » Zum Roden, Sortieren und Verladen von Wurzeln und Gestrüpp
- » 4 Zinken aus hochverschleißfestem Stahl HB 450
- » Querstange zur Verstärkung

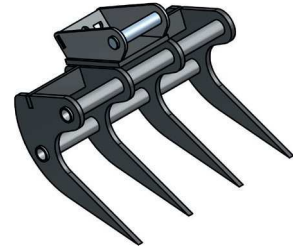

Artikelnummer	Baggerklasse	Breite	Aufnahme	Einheit	€ netto	*€ brutto
RODBAG000000	0,3 - 2,0 t	600 mm	MS01	Stück	525,00	624,75
RODBAG000005	1,5 - 4,5 t	800 mm	MS03	Stück	845,00	1.005,55
RODBAG000010	6,0 - 10,0 t	1000 mm	MS08	Stück	1.645,00	1.957,55

## Wurzelschäler

### Technische Details

- » Gezapfte Bauform
- » Messer und Blech aus hochverschleißfestem Stahl HB 500
- » Mit individueller Aufnahme erhältlich



Artikelnummer	Baggerklasse	Aufnahme	Einheit	€ netto	*€ brutto
WSLBAG000000	0,3 - 2,0 t	MS01	Stück	290,00	345,10
WSLBAG000005	1,5 - 6,0 t	MS03	Stück	390,00	464,10
WSLBAG000010	6,0 - 10,0 t	MS08	Stück	790,00	940,10

## Staplergabel

### Technische Details

- » Zum Heben von Lasten
- » Gleitschiene auf einem Stück gefräst



### Baggerklasse 3,0 - 6,0 t

Artikelnummer	Aufnahme	Breite	Zinken	Zinken L x B x H	Gewicht	Tragkraft	Einheit	€ netto	*€ brutto
STGBAG000000	MS03	1200 mm	FEM 2A	1200 x 100 x 40 mm	187 kg	2,0 t	Stück	965,00	1.148,35
STGBAG000010	MS03	1500 mm	FEM 2A	1200 x 100 x 40 mm	220 kg	2,0 t	Stück	1.200,00	1.428,00

### Baggerklasse 7,0 - 10,0 t

Artikelnummer	Aufnahme	Breite	Zinken	Zinken L x B x H	Gewicht	Tragkraft	Einheit	€ netto	*€ brutto
STGBAG000012	MS08	1500 mm	FEM 2A	1200 x 100 x 40 mm	198 kg	2,5 t	Stück	1.300,00	1.547,00
STGBAG000005	MS08	1500 mm	FEM 3A	1200 x 125 x 50 mm	217 kg	3,5 t	Stück	1.900,00	2.261,00

## Anschweißrahmen, lose

Artikelnummer	System	Baggerklasse	Einheit	€ netto	*€ brutto
BAVFLI200416	MS01	0,7 - 2,0 t	Stück	42,50	50,58
BAVFLI200424	MS01 mit Transporthaken	0,7 - 2,0 t	Stück	42,50	50,58
BAVFLI200410	MS01 Symlock / mit Transporthaken	0,7 - 2,0 t	Stück	125,00	148,75
BAVFLI200412	MS03	1,5 - 5,0 t	Stück	65,00	77,35
BAVFLI200422	MS03 mit Transporthaken	1,5 - 5,0 t	Stück	65,00	77,35
BAVFLI200400	MS03 Symlock / mit Transporthaken	1,5 - 5,0 t	Stück	170,00	202,30
BAVFLI200414	MS08	5,0 - 12,0 t	Stück	125,00	148,75
BAVFLI200423	MS08 mit Transporthaken	5,0 - 12,0 t	Stück	125,00	148,75
BAVFLI200403	MS08 Symlock / mit Transporthaken	5,0 - 12,0 t	Stück	275,00	327,25
BAVFLI200421	MS10 mit Transporthaken	10,0 - 19,0 t	Stück	590,00	702,10
BAVFLI000122	MS21	19,0 - 24,0 t	Stück	830,00	987,70
BAVFLI000124	MS25	26,0 - 40,0 t	Stück	960,00	1.142,40
BAVFLI000128	Atlas T620	10,0 - 22,0 t	Stück	620,00	737,80
BAVFLI000127	Gehl		Stück	150,00	178,50

Artikelnummer	System	Baggerklasse	Einheit	€ netto	*€ brutto
BAVFLI000100	CW 05	0 - 3,5 t	Stück	100,00	119,00
BAVFLI000110	CW 10	3,5 - 10,5 t	Stück	250,00	297,50
BAVFLI000109	CW 20	7,5 - 15,0 t	Stück	450,00	535,50
BAVFLI000123	CW 30	15,0 - 25,0 t	Stück	500,00	595,00
BAVFLI000126	CW 40	20,0 - 30,0 t	Stück	550,00	654,50
BAVFLI000130	Liebherr SW 33	8,0 - 22,0 t	Stück	450,00	535,50
BAVFLI000135	Liebherr SW 48	14,7 - 30,0 t	Stück	500,00	595,00
BAVFLI000105	Martin M02	0 - 1,8 t	Stück	100,00	119,00
BAVFLI000107	Martin M03	1,8 - 3,5 t	Stück	150,00	178,50
BAVFLI000113	Martin M10	3,5 - 10,0 t	Stück	250,00	297,50
BAVFLI000104	Volvo S40	2,0 - 6,0 t	Stück	150,00	178,50
BAVFLI000116	Volvo S45	5,0 - 12,0 t	Stück	200,00	238,00
BAVFLI000132	Volvo S50	5,0 - 12,0 t	Stück	450,00	535,50
BAVFLI000131	Volvo S60	12,0 - 20,0 t	Stück	500,00	595,00
BAVFLI000133	Volvo S70	18,0 - 33,0 t	Stück	750,00	892,50
BAVFLI000134	Volvo S80	30,0 - 43,0 t	Stück	850,00	1.011,50
BAVFLI000129	Schaeff - Terex HR 16	1,8 - 3,5 t	Stück	180,00	214,20

\* Alle Preise netto sind in € zzgl. gesetzlicher MwSt., alle Preise brutto sind in € inkl. 19 % MwSt. und gelten ab Werk Kastl. Maß- und Gewichtsangaben unverbindlich. Schreibfehler, Irrtümer, technische Änderungen sowie Preisänderungen vorbehalten. Nachdruck, auch auszugsweise, nicht gestattet. Aktuelles finden Sie unter agro-center.de



## Erdbohrer mit hydraulischem Antrieb

### Technische Details

- » Für Bohrer bis Ø 300 mm geeignet
- » Erforderliche Ölmenge: ca. 40 l/min



Artikelnummer	Ausführung	Baggerklasse	Einheit	€ netto	*€ brutto
ERHBAG00000	Mit Aufnahme MS 01, ohne Bohrer	1,5 - 3,5 t	Stück	2.460,00	2.927,40
ERHBAG00005	Mit Aufnahme MS 03, ohne Bohrer	3,0 - 6,0 t	Stück	3.180,00	3.784,20

### Zubehör

Artikelnummer	Bezeichnung	Durchmesser	Einheit	€ netto	*€ brutto
AZEJFM00007	Bohrer	150 mm	Stück	320,00	380,80
AZEJFM00000	Bohrer	200 mm	Stück	350,00	416,50
AZEJFM00001	Bohrer	300 mm	Stück	450,00	535,50

## Betonmischschaufel

### Technische Details

[Video ansehen](#) ▶



- » Ölmenge max.: 75 l/min
- » Öldruck max.: 180 bar
- » Elektrohydraulisches Umschaltventil für Auslass- oder Befüllöffnung über Bedienpult 12V schaltbar
- » Hydraulische Überlastsicherung über Doppelschokventil
- » 1 doppelwirkender Anschluss
- » Kettenantriebe mit mechanischen Kettenspanner



### Features



- » Feuerverzinkte Befüllöffnung mit gezahnten Flachstahl zum leichten öffnen von Zementsäcken
- » Hochverschleißfeste Schürfleiste
- » Verstärkungen am Schaufelkörper



13

Artikelnummer	Ausführung	B x H x T (mm)	Öldruck max.	Antrieb	Nenninhalt	Leergewicht ca.	Einheit	€ netto	*€ brutto
MSSBAG000150	MS03	1000 x 700 x 850	180 bar	Kettenantrieb	200 l	240 kg	Stück	6.458,00	7.685,02
MSSBAG000350	MS08	1770 x 780 x 900	180 bar	Kettenantrieb	350 l	380 kg	Stück	6.773,00	8.059,87
MSSBAG000500	MS10	1950 x 1050 x 105	190 bar	Kettenantrieb	590 l	770 kg	Stück	8.138,00	9.684,22

## Mulcher »BIG«

### Technische Details

- » 30 l/min erforderlich
- » Anwendbare Drehzahl Motor: max. 3000 U/min
- » Gewicht pro Schlegel: 1,046 kg
- » Rotor: Ø 159 mm
- » Nachlaufwalze: Ø 133 mm
- » Anzahl der Hochleistungsriemen: 3 Stück



Artikelnummer	Arbeitsbreite	Aufnahme	Schlegel	Gewicht ca.	Einheit	€ netto	*€ brutto
MULBAG000001	800 mm	MS01	9		Stück	4.620,00	5.497,80
MULBAG000002	1000 mm	MS01	9		Stück	4.720,00	5.616,80
MULBAG000003	1200 mm	MS01	12		Stück	4.840,00	5.759,60
MULBAG000004	800 mm	MS03	9		Stück	4.720,00	5.616,80
MULBAG000005	1000 mm	MS03	9		Stück	4.820,00	5.735,80
MULBAG000006	1200 mm	MS03	12		Stück	4.940,00	5.878,60
MULBAG000014	800 mm	MS08	9		Stück	4.820,00	5.735,80
MULBAG000015	1000 mm	MS08	9		Stück	4.920,00	5.854,80
MULBAG000016	1200 mm	MS08	12		Stück	5.040,00	5.997,60

## Kehrbesen »Löwe«

- » Technischen Daten im Detail siehe Seite 28
- » Änderungen der Standardaufnahme gegen Aufpreis möglich



Artikelnummer	Arbeitsbreite	Aufnahme	Einheit	€ netto	*€ brutto
KEBBAG000020	1500 mm	MS03	Stück	2.200,00	2.618,00
KEBBAG000025	1500 mm	MS08	Stück	2.420,00	2.879,80
KEBBAG000000	2000 mm	MS03	Stück	2.630,00	3.129,70
KEBBAG000005	2000 mm	MS08	Stück	2.730,00	3.248,70
KEBBAG000010	2500 mm	MS03	Stück	2.890,00	3.439,10
KEBBAG000015	2500 mm	MS08	Stück	3.050,00	3.629,50

## Kehrmaschine »Gorilla«

- » Änderungen der Standardaufnahme gegen Aufpreis möglich

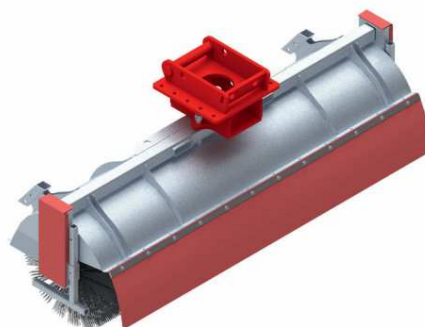

Artikelnummer	Arbeitsbreite	Aufnahme	Einheit	€ netto	*€ brutto
KEHBAG000000	1350 mm	MS08	Stück	4.500,00	6.069,00
KEHBAG000005	1550 mm	MS08	Stück	4.800,00	5.712,00
KEHBAG000010	1850 mm	MS08	Stück	5.100,00	6.069,00

\* Alle Preise netto sind in € zzgl. gesetzlicher MwSt., alle Preise brutto sind in € inkl. 19 % MwSt. und gelten ab Werk Kastl. Maß- und Gewichtsangaben unverbindlich. Schreibfehler, Irrtümer, technische Änderungen sowie Preisänderungen vorbehalten. Nachdruck, auch auszugsweise, nicht gestattet. Aktuelles finden Sie unter agro-center.de



## Zahnspitzen – Typ Caterpillar

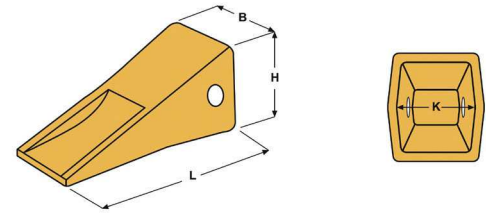

Artikelnummer	Typ	Baugröße	L	B	H	K	Gewicht	Adapter	Sicherungsbolzen	Ring	Einheit	€ netto	*€ brutto
BAVATE201014	E 350 C	J 200	148 mm	55 mm	63 mm	40 mm	1,2 kg	E 310/320	E 370	E 380	Stück	10,50	12,50
BAVATE201018	E 352 C	J 250	193 mm	65 mm	85 mm	55 mm	2,8 kg	E 310/320	E 370	E 381	Stück	15,00	17,85
BAVATE201022	E 353 C	J 300	245 mm	92 mm	104 mm	67 mm	5,3 kg	E 323	E 373	E 381	Stück	21,00	24,99
BAVATE201024	E 354 C	J 350	271 mm	105 mm	121 mm	75 mm	7,5 kg	E 324	E 374	E 382	Stück	27,10	32,25

## Zahnhalter zum Anschweißen – Typ Caterpillar für Bagger

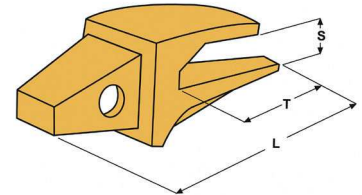

Artikelnummer	Typ	Baugröße	L	T	S	Gewicht	Zugfestigkeit	Baggerklasse	Einheit	€ netto	*€ brutto
BAVATE201013	E 320	J 200	180 mm	100 mm	22 mm	1,6 kg	6000 kg	4,0 – 6,0 t	Stück	12,00	14,28
BAVATE201017	E 322	J 250	255 mm	152 mm	27 mm	3,8 kg	10000 kg	11,0 – 15,0 t	Stück	19,50	23,21
BAVATE201021	E 323	J 300	304 mm	183 mm	33 mm	6,7 kg	13000 kg	16,0 – 20,0 t	Stück	33,50	39,87
BAVATE201027	E 324	J 350	345 mm	206 mm	43 mm	8,5 kg	16000 kg	21,0 – 23,0 t	Stück	42,50	50,58

## Zahnhalter zum Anschweißen – Typ Caterpillar für Lader

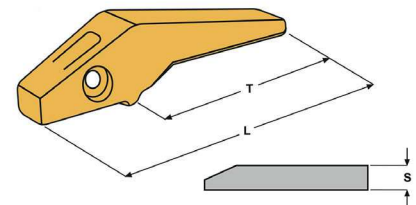

Artikelnummer	Typ	Baugröße	L	T	S	Gewicht	Zugfestigkeit	Einheit	€ netto	*€ brutto
BAVATE201047	E 310	J 200	233 mm	138 mm	15 - 20 mm	1,9 kg	6000 kg	Stück	14,00	16,66
BAVATE201048	E 311	J 250	340 mm	230 mm	20 - 30 mm	5,3 kg	10000 kg	Stück	28,00	33,32
BAVATE201049	E 312	J 300	355 mm	235 mm	25 - 35 mm	7,7 kg	13000 kg	Stück	40,00	47,60
BAVATE201050	E 313	J 350	425 mm	286 mm	35 - 40 mm	14,0 kg	16000 kg	Stück	69,00	82,11

## Bolzen für Zahnspitzen – Typ Caterpillar

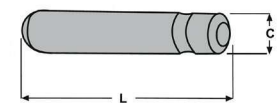

Artikelnummer	Typ	Baugröße	L	C	für Zahnhalter Typ	Einheit	€ netto	*€ brutto
BAVATE201015	E 370	J 200	57 mm	11 mm	E 310 - E 320	Stück	2,50	2,98
BAVATE201019	E 372	J 250	77 mm	14 mm	E 303 - E 311 - E 322	Stück	3,00	3,57
BAVATE201023	E 373	J 300	92 mm	14 mm	E 304 - E 312 - E 323	Stück	3,50	4,17
BAVATE201025	E 374	J 350	105 mm	19 mm	E 313 - E 324	Stück	5,50	6,55

## Ring für Zahnspitzen – Typ Caterpillar



Artikelnummer	Typ	Baugröße	C	Einheit	€ netto	*€ brutto
BAVATE201016	E 370	J 200	11 mm	Stück	3,00	3,57
BAVATE201020	E 372	J 225 / 250 / 300	14 mm	Stück	3,05	3,63
BAVATE201026	E 374	J 350	19 mm	Stück	3,10	3,69

**HOFLADER**



**14**

Hoflader »Fliegl« 2527 ..... 198

# Hoflader »2527«

## Große Leistung auf kleinem Raum



### Hohe Wartungsfreundlichkeit

Sehr wartungsfreundlich durch einfache Öffnung der Kabine und Motorhaube



### Beste Sicht

und Bedienbarkeit auf die Oberseite der Gerätehalterung

### Euronorm-Aufnahme

mit hydraulischem Schnellwechsler für ultraschnelles Kuppeln



### Außergewöhnliche Standsicherheit

durch niedrigen Schwerpunkt des Motors absolut standfest



### Planeten-Achsen

im Antriebsstrang mit optionaler 100%-Sperr



Hoflader »Fliegl«  
im Shop ansehen.

# SPEZIFIKATIONEN

## Hoflader »Fliegl« 2527

mit Euronorm-Aufnahme

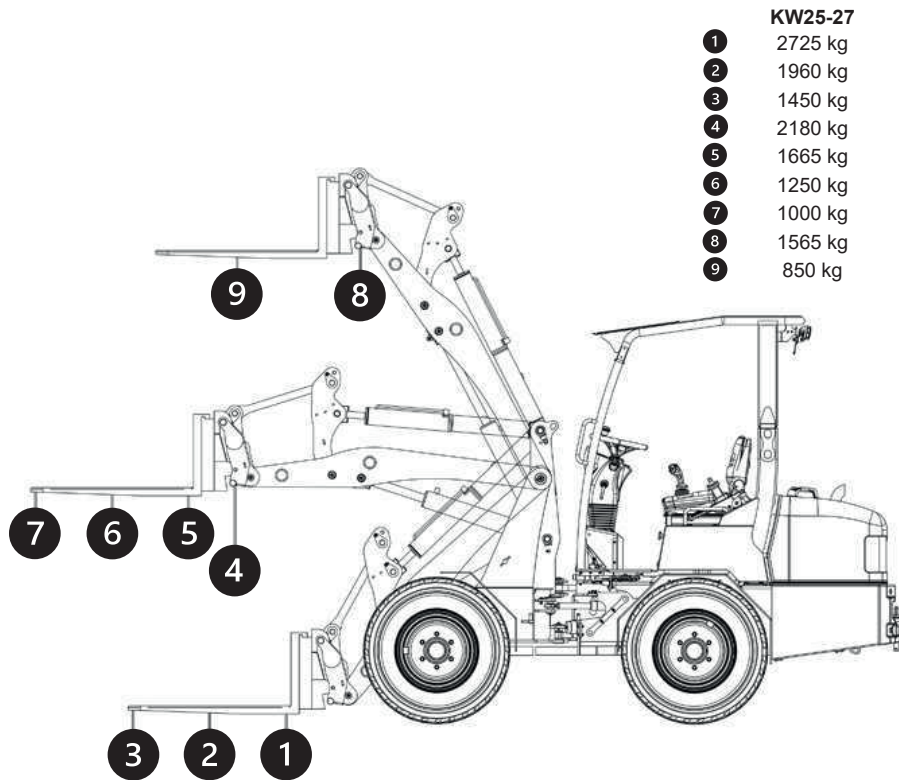

### KW25-27

- 1 2725 kg
- 2 1960 kg
- 3 1450 kg
- 4 2180 kg
- 5 1665 kg
- 6 1250 kg
- 7 1000 kg
- 8 1565 kg
- 9 850 kg

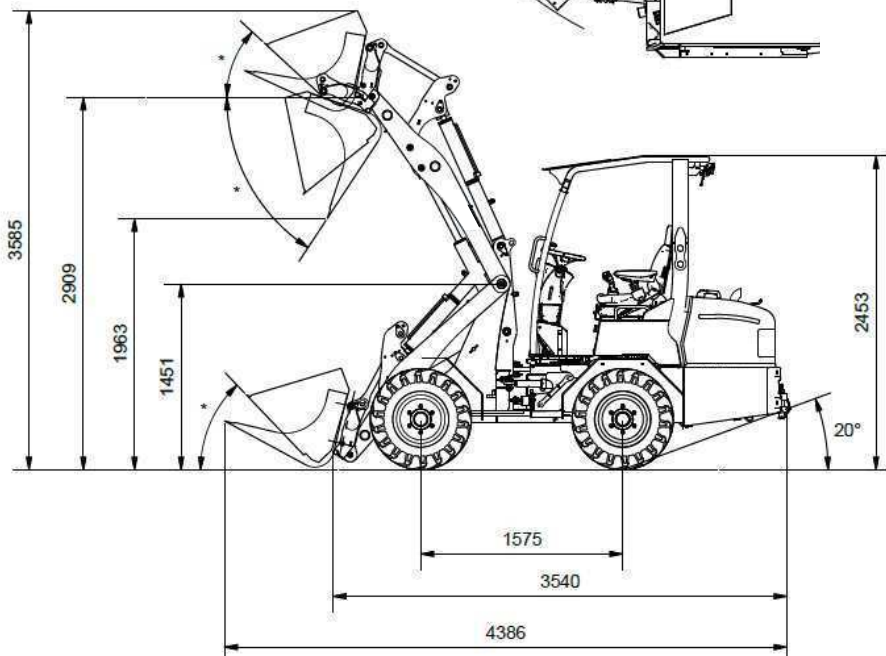
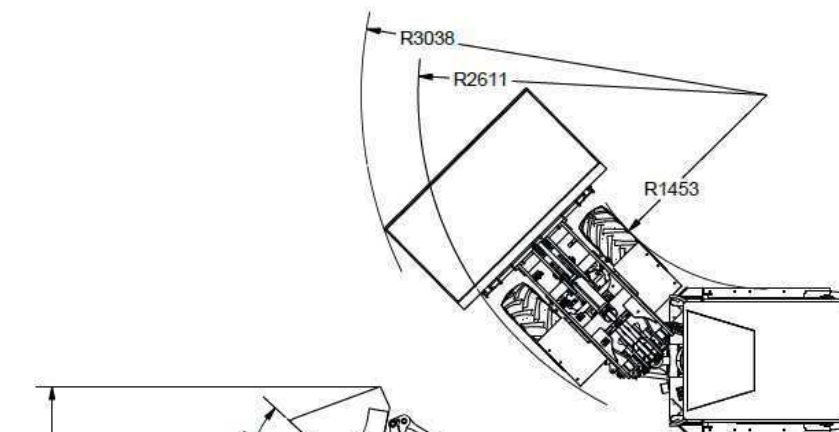

### Serienausstattung

- Kabinenfederung
- Druckloser Rücklauf
- 5 Scheinwerfer, verbaut am Lader (1 Scheinwerfer am Ausleger für beste Sicht aufs Anbaugerät, 4 Scheinwerfer an der Kabine)
- Euronorm-Aufnahme mit hydraulischem Schnellwechsler
- Schwimmstellung am Hubzylinder
- Mechanisch gefederter Sitz
- Batterie Hauptschalter

### Highlights

- Made in Germany
- Schnelle/einfache Inbetriebnahme der Maschine
- Hohe Ausbrechkraft
- Namenhafte Hersteller aller Komponenten
- Durch den niedrigen Schwerpunkt des Motors ist der Lader sehr standsicher
- Sehr wartungsfreundlich: Kabine und Motorhaube sind leicht zu Kippen bzw. zu öffnen
- Planeten-Achsen im Antriebsstrang mit optionaler 100% Sperre
- Gute Sicht auf die Oberseite der Gerätehalterung

### Antrieb

Typ	Hydrostatischer Allradantrieb
Übertragung	Automatische Steuerung
Differential	Limited silo (LS)
Endantrieb	8 t Planetenachsen
Zugkraft	21.500 N
Antrieb	8 t Achsen (Comer F068)
Fahrhydraulik	111 l/min (350 bar)
Arbeitshydraulik	51 l/min. (190 bar)
Feststellbremse	Trommelbremse

### Motor

Motor	Yanmar - 3TNV88C-DYEM (stage V)
Zylinder	3
Motorleistung	37 PS / 27 kW
Typ	Diesel mit DPF
Inhalt Kraftstofftank	44 l
Inhalt Hydrauliktank	38 l

### Gewichte

Betriebsgewicht	2500 kg
Hubkraft	1850 kg
Kipplast	2000 kg

### Abmessung und Geschwindigkeit

Hubhöhe	2900 mm
Durchfahrhöhe	2450 mm
Breite mit Standardrädern	1136 mm
Standardräder	31x15 5-15
Fahrgeschwindigkeit niedrig	0 - 8 km/h
Fahrgeschwindigkeit hoch	0 - 20 km/h

### Optionales Zubehör

2 Spiegel (Kabine)	HOFFLI000120
100% Sperre an der Vorderachse	HOFFLI000115
Zusätzliche 4. Funktion mechanisch betätigtes Ventil	HOFFLI000100
3. und 4. Funktion elektrisch bedienbar über Drucktasten am Joystick statt 1x mechanisches Ventil	HOFFLI000105
Abnahme (Verkehrsbeleuchtung, Spiegel, Arbeitsscheinwerfer)	HOFFLI000140
Klappdach passend für 2527	HOFFLI000150
Rundumleuchte 120	HOFFLI000135
Anhängerkupplung K50	HOFFLI000145

JAHRE  
**50**

1975  
2025

**RIGHT HERE  
RIGHT NOW.**



**AGRO-**

**EIN SHOP,**



### Große Auswahl – passende Lösungen

Unser Anspruch ist es, Ihnen ein vielseitiges Sortiment zu bieten. Von Land- und Forstwirtschaft bis hin zu Haus, Hof und Garten – wir decken die wichtigsten Bereiche ab und sorgen dafür, dass Sie alles aus einer Hand bekommen.



### Hohe Verfügbarkeit. Kurze Wartezeit.

Dank unserer hohen Lagerverfügbarkeit sind die meisten Artikel sofort versandbereit. So werden Bestellungen schnell ausgeliefert, Wartezeiten deutlich reduziert und Ausfälle durch nicht verfügbare Produkte vermieden. Ihr Einkauf bleibt zuverlässig und planbar.



### Alles da, wenn's drauf ankommt

Ob Ersatzteile, Zubehör oder Verschleißteile – in unserem Lager finden Sie, was Sie brauchen. Dank schneller Ersatzteilversorgung bleiben Ausfälle kurz und Ihre Maschinen einsatzbereit. So sichern wir, dass die Arbeit auf Hof und Feld weitergeht – ohne lange Unterbrechung.



### Wir hören zu. Wir packen an.

Kommunikation – verlässlich und direkt. Wir hören zu und packen an, wenn es um Ihre Anliegen geht. Ohne Umwege, ohne komplizierte Prozesse – dafür mit klaren Antworten und schnellen Lösungen.



Google

4,8



150 Rezensionen

# -CENTER.DE



EINE LÖSUNG, IN XXL!



## Hauptkategorien unseres Onlineshops

Bodenbearbeitung und Grünland

Elektronik und Beleuchtung

Fahrzeugbau

Forstwirtschaft

Förderung und Antrieb

Gületechnik und Biogas

Haus und Hof

Hydraulik

Industrie und Werkstatt

Normteile

Nutzfahrzeuge

Pneumatik

Schlepperzubehör

Tierzucht

Wiegetechnik & Smart Farming



Abdecksystem »SpeedCover«	183	Führungsschiene »Schwerlast«	109	Rollcontainer »Universal«	165
Abdecksystem »TopLift light«	182	Führungsschiene »Small«	108	Rollhacke	82
Abrollplane, mit Gestell	180	Füllschaufel »BigBag«	101	Rübenschnitzler »Ruby 2000«	77
Abschiebeschaukel »Universal«	100	Funkkamera »Sparrow«	178	Rückezege »Combi RZ 185«	190
Adapter für Erntevorsätze	166	Gerätebetätigung	168	Rückezege »LongNeck Combi«	144
Anbauteil »Multi«	81	Gerätedreieck für Schlepperdreieck	170	Rückezege »LongNeck Combi-Plus«	144
Andockvorrichtung, hydraulisch für Vakuumfässer mit Turbobefüller	157	Gießarm für Traktoren	138	Rückezege »RZ 185«	142
Andockvorrichtung »Universal«	157	Gitteraufsatz für Frontladerschaukel	95	Rückezege »RZ 185 Combi«	143
Ansaugtrichter mit Gestell und Dreipunktaufnahme	158	Gleitschienen und Ersatzteile	176	Rückezege »RZ 185 Combi-Plus«	143
Anschweißhaken	172	Grabenräumlöffel	188	Rundballenabwicklungs- und Transportgerät	65
Anschweißrahmen, lose	193	Großraumschaukel »Standard«	95	Rundballenaufnahme »Swing-Flexi«	50
Arbeitsbühne »Breit«	13	Gülleseparator »Small«	153	Rundballenzinken	173
Arbeitsbühne »Easy«	16	Gülleseparator »Tapir 375«	154	Scheibenschlitzverteiler »Gülleinjektor« zum Nachrüsten	152
Arbeitsbühne »Hoch«, schwenkbar	11	Gülleseparator »Tapir 375« teleskopierbar	155	Schiebeplane	181
Arbeitsbühne »Hoch«, seitlicher Einstieg	10	Gülleseparator »Tapir-Duo« teleskopierbar	155	Schiebeschild »Universal Pro«, hydraulisch	40
Arbeitsbühne »Klappbar«	15	Hackschnitzel-Förderanlagen	146	Schiebeschild »Universal Pro«, starr	41
Arbeitsbühne »Light«	16	Halter »Easy« für Bigbags	102	Schiebeschild »Universal«, starr	39
Arbeitsbühne »Maxi«	9	Hecken- und Astschere »Doppelmesser«	129	Schlegelmulcher »BIG«	133
Arbeitsbühne »Niedrig«	12	Hecken- und Astschere »Gonzales«	128	Schlegelmulcher »Lizzy«	136
Arbeitsbühne »Schraubbar«	14	Heckschaukel »Mechanisch«	91	Schlegelmulcher »Tornado«	135
Arbeitsbühne »Small«	16	Heckschaukel »Mechanisch Gigant«	91	Schlegelmulcher »Turbo«	134
Astsäge »1-Blatt«	122	Heckschaukel »Small«	90	Schlepperdreieck	170
Astsäge »WoodKing Classic«, 3-Blatt	126	Heck- und Hochkippschaukel »Gigant«	88	Schlepperführwerk »Swing«	156
Astsäge »WoodKing Duo«	124	Heck- und Hochkippschaukel mit Klappwand	90	Schleppschuhverteiler »Compact« zum Nachrüsten	150
Astsäge »WoodKing High«, 4-Blatt	126	Heck- und Hochkippschaukel mit Klappwand	90	Schlitzeleabdeckung für Hackschnitzeltrocknung	148
Astsäge »WoodKing Wild«	123	Heck- und Hochkippschaukel mit Pendelwand und Zentralverriegelung	89	Schlitzeleabdeckung für Hackschnitzeltrocknung	148
Astschere »FlexCut Kompakt«	127	Hochkippschaukel	98	Schnellwechseinrichtung	166
Astscherenkopf	192	Hochkippschaukel »T-Rex«	98	Schnellwechsellrahmen »Euronorm«	167
Aufstiegsbühne für Kipper	180	Hochleistungsturbobefüller mit Zerkleinerer	157	Schotterzinken	175
Auslegearm »Brachio« für den Heckenbau	132	Hoflader »Fliegl« 2527	198	Schotterzinken »Lehnhoff«	175
Ballenauflöser »Duo«	77	Holzbandelgerät	145	Schürfleiste aus Polyurethan	175
Ballenauflöser »Profi-Combi«	78	Holzhaacker »Big«	130	Schürfleiste HB 500	174
Ballengabel »Combi«	54	Holzhaacker mit hydraulischem Einzug	131	Schüttgutschaukel »Robust«	96
Ballengabel »Combi-Duplex«	55	Hubstapler »Universal«	48	Schwergutschaukel »Standard«	93
Ballengabel »Easy«	55	Kameraset »Osprey«	178	Schwerlastzinken	173
Ballengabel »Hydraulisch klappbar«	56	Kartoffelschaukel	99	Seitenklinge	176
Ballengreifer	48	Kehrbesen »Löwe«	28	Sichelmulcher	133
Ballenschneider	66	Kehrbesen »Löwe«	195	Sieblöffel mit Gitterstäben	189
Ballentransportgerät	53	Kehrbesen »Luchs«	30	Sieblöffel mit Querstäben	189
Ballentransportgerät »Duo«	53	Kehrbesen »Titan«	30	Sieb- und Kaminholzschaufel	99
Ballentransportgerät »Kippbar«	51	Kehmaschine »Economy«	19	Siliergabel »Profi«	63
Ballentransportgerät »Schmetterling«	52	Kehmaschine »Gorilla«	195	Siliergabel »Profi-Plus«	64
Ballentransportgerät »Seitlich verstellbar«	51	Kehmaschine »PowerPro«	24	Siliergabel »Schwerlast«	62
Ballenzange »Duplex«	45	Kehmaschine »Profi Gigant«	22	Siloabdecksystem für Fahrsilos	59
Ballenzange »Profi-Combi«	44	Kehmaschine »Super Hero 700-M«	18	Silogreifschaufel »Schwerlast XL«	73
Ballenzange »Small«	46	Kehmaschine »Typ 500 und Typ 600«	20	Silogreifschaufel »Standard«	72
Betonmischschaufel	120	Kehmaschine »Typ 700«	26	Silopratze	70
Betonmischschaufel	194	Kellerschachtschleuder	148	Siloschiebeschild mit Rotorverteiler	59
Bolzen für Zahnspitzen - Typ Caterpillar	196	Kettenscheibenegge »KSE 680«, hydraulisch verstellbar	86	Siloschneidgabel	71
Böschungsmulcher »Eddy«	137	Kettenscheibenegge »KSE 680«, starr	85	Silowalze	58
Brennteilsätze	172	Kippcontainer »Universal«	165	Silowalze mit beidseitiger Verschiebung	58
Dosiervorrichtung »Rhino« für Bigbags	102	Kipp- & Rollcontainer »Universal«	165	Sortiergreifer	190
Drehadapter »Mono«	112	Kippschaukel für Staplerträgerrahmen	97	Stalldunggabel	73
Dreiecksmesser	176	Kistendrehergerät	111	Stapleradapter »Multi-Hitch«	166
Dreipunktadapter	169	Kombi-Staplergabel »Freisicht«	104	Staplergabel	193
Dreipunktadapter »Universal«	169	Kommunalschild »Duplex«	35	Staplergabel »Easy«	108
Dreipunktwaage	177	Kommunalschild »Mono«	34	Staplergabel, hydraulisch verstellbar	105
Dung- und Salzstreuer »Fliegl«	184	Konusmutter und Konusring	174	Staplergabel »Robust«	109
Dung- und Silagegreifgabel	75	Ladeschaukel	97	Staplergabel »Schwerlast«	109
Dung- und Silagegreifgabel »Small«	76	Lasthaken »Schwerlast«	139	Staplergabel »Schwerlast«, hydraulisch verstellbar	105
Dung- und Silagegreifschaukel	74	Lasthakenverlängerung	140	Staplergabel »Small«	108
Dung- und Silagegreifschaukel »Small«	76	Lasthakenverlängerung »Schwerlast«	139	Staplergabel »Standard«	105
Eckmesser	176	Leichtgutschaufel	92	Staplergabelverlängerung	110
Einfütterschaukel	68	Liegeboxenplaner	64	Staplergabelzinken, geschmiedet	110
Einstreuschaufel »Profi«	67	Liegeboxenplaner mit Schnecke	64	Staplergabelzinken, verstellbar	110
Einstreuschaufel »Small«	66	Mischmeister »Elektro«	117	Steinschaukel	100
Elektrischer Salz- und Dungstreuer »Fliegl«	184	Mischmeister »FA«	119	Striegel »270«	84
Elektrischer Universalstreuer »Fliegl«	184	Mischmeister »Favorite«	116	Striegel »610«	84
Erdbohrer »Garant«	114	Mischmeister »Garant«	118	Tieföffel	186
Erdbohrer mit hydraulischem Antrieb	115	Mulcher »BIG«	195	Trägerrohr mit Profil	176
Erdbohrer mit hydraulischem Antrieb	194	Planier- und Räumschild »Olaf«	39	Transportkiste	163
Erdbohrer »Standard«	114	Planier- und Schneeräumschild »Mammut Duplex«	36	Trocknungspyramide	148
Fällgreifer »Krokodil-Plus«	131	Planier- und Schneeräumschild »Mammut Mono«	38	Turbobefüller für Vakuumfass »Typ 460« mit Reinigungsklappe	157
Fällgreifer »Krokodil-Plus«	191	Pneumatikstreuer »VENTO II« für Kettenscheibenegge	86	Überladeschnecke 3 m	179
Flachsiloverteller »Duo«	60	Pneumatikstreuer »VENTO II« für Striegel	84	Überladeschnecke 4 m	179
Flachsiloverteller »Standard«	60	Profivalze	80	Unterschraubleiste aus Polyurethan	175
Fliegl »Hawk Universal«	177	Pumpstation »Turbo«	153	Unterschraubleiste HB 500	174
Forstkiste	165	Quaderballenzange	47	Verladezange, hydraulisch mit Aufnahmebock »Combi«	141
Fräsvalze »Fräfix« mit 2 Ölmotoren	69	Rahmen für Zwischenadapter	171	Verladezange »VZ 130«	140
Fräsvalze »Standard« mit 1 Ölmotor	69	Räumschild »Economy« mit Stapleraufnahme	42	Volumenschaufel »Schwerlast«	94
Fronthydraulik »Universal«	170	Räumschild für Stall-, Hof- und Schneearbeiten	42	Volumenschaufel »Standard«	94
Frontladeradapter	168	Räumschild »Standard«	39	Wildkrautbesen »Turbo«	27
Frontladerverlängerung	70	Räum- und Schiebeschild »Bull«	61	Wurzelschäler	193
Frontladerzinken	173	Räum- und Schiebeschild »Maxi«	32	Zahnhalter zum Anschweißen - Typ Caterpillar für Bagger	196
Frontpackerwalze	81	Reifenenddruckregelanlage »Fliegl ISOfill«	164	Zahnhalter zum Anschweißen - Typ Caterpillar für Lader	196
Frontpolderschild	145	Reifenmontagehilfe	164	Zahnspitzen - Typ Caterpillar	196
Frontsaugarm	152	Reifenmontagehilfen	164	Zinkenträger für Frontladerzinken	174
Front- und Heckgewichte	160	Reifenmontagehilfen	164	Zinkenträger für Rundballenzinken	174
Front- und Hecklader »Variant«	49	Reißzahn	192	Zubehör für Staplergabeln »Standard« und »Freisicht«	106
Führungsschiene »Easy«	108	Ring für Zahnspitzen - Typ Caterpillar	196	Zubehör für Turbobefüller	158
Führungsschiene »Standard« und »Freisicht«, ohne Staplergabelzinken	107	Roderechen	193	Zwischenadapter	171

Perfekte Lösungen für die Landwirtschaft



Änderung der Maße, Gewichte und technischer Daten vorbehalten.  
Abbildungen teilweise mit Sonderausstattung. 02/2026-DE.

**Fliegl Agro-Center GmbH**

Maierhof 1 · D-84556 Kastl  
Internet: [agro-center.de](http://agro-center.de)  
Email: [verkauf@agro-center.de](mailto:verkauf@agro-center.de)

**Telefon:**

+49 (0)8671 9600-440

**Telefax Verkauf:**

+49 (0)8671 9600-704

[www.agro-center.de](http://www.agro-center.de)